



ASSEMBLY INSTRUCTIONS

Pour le français, voir la page 2. Para el español, ver la página 3.

OUTSIDE SHED

MODEL 60336

ITM./ART. 1902228

BEFORE ASSEMBLY:

- Assemble on a level platform
- At least 3 people recommended for setup
- Inspect all parts and hardware. Ensure all are included using the *Parts Identifier* in the middle of these instructions. The *Parts Identifier*, in yellow, can be removed from the instructions for quick reference

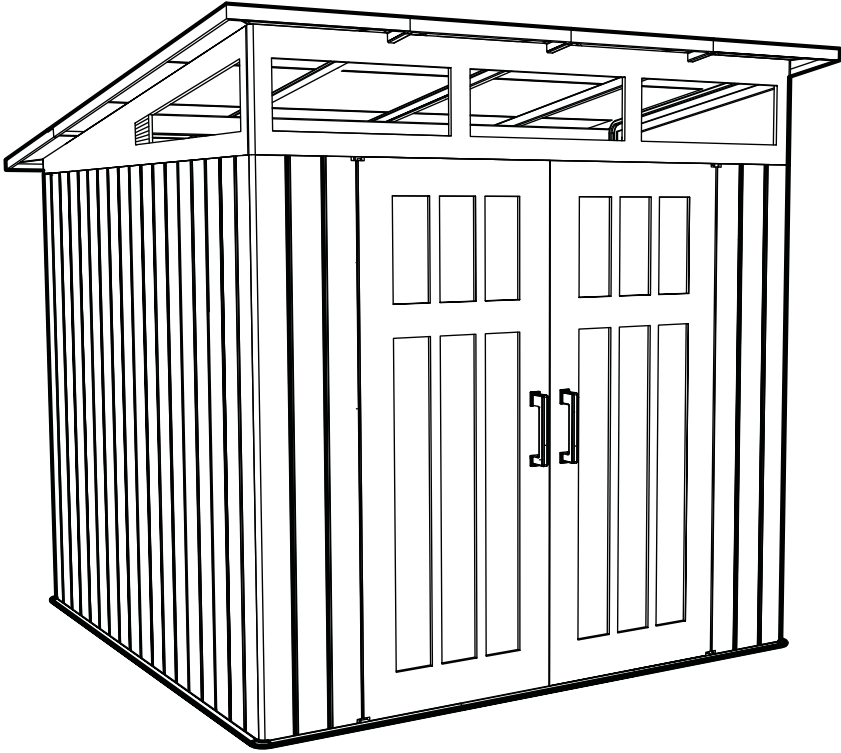

FOR OUTDOOR DOMESTIC USE ONLY! IMPORTANT, RETAIN FOR FUTURE REFERENCE: READ CAREFULLY

| TOOLS REQUIRED (NOT INCLUDED—UNLESS OTHERWISE INDICATED*) | TABLE OF CONTENTS |
|--|---|
| <p>7/16" (≈11 mm) wrench 3/8" (≈10 mm) wrench Adjustable wrench Mallet Level Utility knife Phillips screwdriver Torx screwdriver Pliers Hammer Safety glasses Step ladder Power drill Tape measure 5/16" (≈8 mm) Drill Bit 5/16" (≈8 mm) Masonry Drill Bit 5/32" (≈4 mm) Drill Bit (*)</p> | <p>TABLE OF CONTENTS</p> <p>Icon Legend.....4 Warnings & Notices.....5 Platform Construction.....6 Truss & Beam Assembly.....11 Transom & Gable Assembly.....17 Door Assembly.....26 Floor Assembly.....40 Wall Assembly.....44 Shelving Installation.....53 Door, Transom & Gable Installation.....61 Parts Identifier.....i–iv Roof Assembly.....76 Wall Hook Installation.....112 Door Alignment.....114 Shed Anchoring.....116 Cleaning & Care.....122 Registration.....123 Warranty.....124</p> |

QUESTIONS?

CONTACT LIFETIME® CUSTOMER SERVICE:

Call: 1-800-225-3865
(English, French, Spanish)

Live Chat: www.lifetime.com/customerservice
(click on "LIVE CHAT" tab)
For customer service in the United Kingdom and mainland Europe:
Email: csinternational@lifetime.com

MODEL# AND PRODUCT ID (both are needed when contacting us)
Model Number: 60336
Product ID:



INSTRUCTIONS D'ASSEMBLAGE

For English, see page 1. Para el español, ver la página 3.

ABRI EXTÉRIEUR

MODÈLE n° 60336

ITM./ART. 1902228

AVANT L'ASSEMBLAGE :

- Assembler sur une plate-forme nivelée
- Nous recommandons, au moins, 3 adultes pour l'assemblage
- Examiner toutes les pièces et quincaillerie. Vérifier qu'elles sont incluses en utilisant l'Identificateur de pièces au milieu de ces instructions. Il est possible d'enlever l'Identificateur de pièces, en jaune, des instructions pour référence rapide

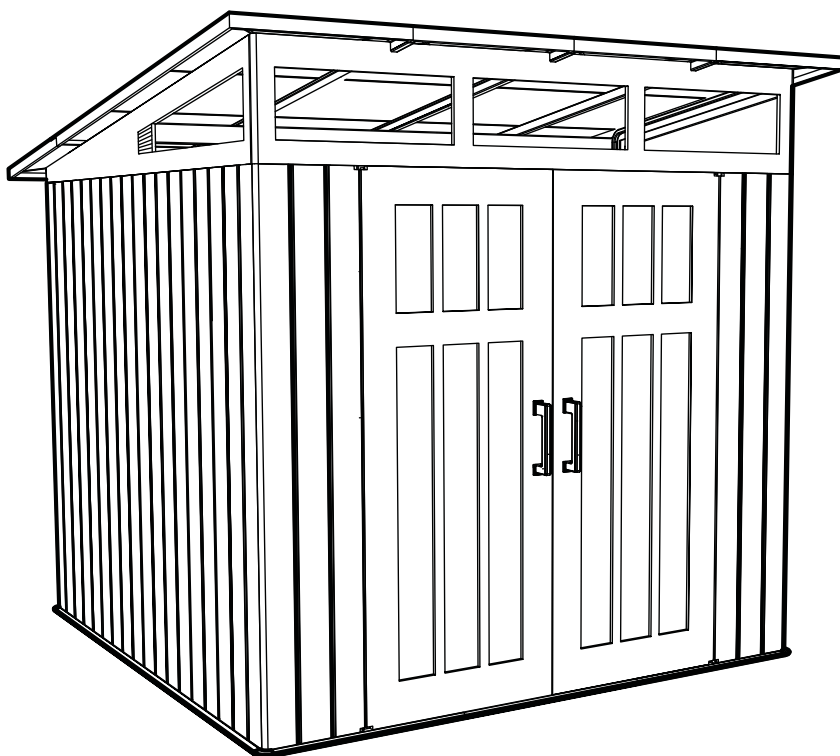

POUR USAGE DOMESTIQUE EN EXTÉRIEURS SEULEMENT ! IMPORTANT, À CONSERVER POUR DE FUTURS BESOINS DE RÉFÉRENCE : À LIRE SOIGNEUSEMENT

OUTILS REQUIS (NON INCLUS — SAUF INDICATION CONTRAIRE*)



SOMMAIRE

| | |
|---|------|
| Légende des icônes..... | 4 |
| Avertissements et avis..... | 5 |
| Assemblage de la plate-forme..... | 6 |
| Assemblage des fermes et de la poutre..... | 11 |
| Assemblage de l'imposte et des pignons..... | 17 |
| Assemblage des portes..... | 26 |
| Assemblage du plancher..... | 40 |
| Assemblage des murs..... | 44 |
| Installation du rayonnage..... | 53 |
| Installation des portes, de l'imposte et des pignons..... | 61 |
| Identificateur de pièces..... | i-iv |
| Assemblage du toit..... | 76 |
| Installation des crochets muraux..... | 112 |
| Alignement des portes..... | 114 |
| L'ancrage de l'abri..... | 116 |
| Nettoyage et entretien..... | 122 |
| Enregistrement..... | 123 |
| Garantie..... | 125 |

QUESTIONS ?

Composer le **1-800-225-3865**
(anglais, français, espagnol)

CONTACTER LES SERVICES À LA CLIENTÈLE LIFETIME® :

Chat en direct: www.lifetime.com/customerservice

(cliquer sur la languette « LIVE CHAT »)

Pour les services à la clientèle au Royaume-Uni et sur le continent européen :

Courriel : csinternational@lifetime.com

N° DE MODÈLE ET RÉFÉRENCE DU PRODUIT

(il faut avoir les deux lors de nous contacter)

N° de modèle : **60336**

Référence du produit :



INSTRUCCIONES DE ENSAMBLAJE

For English, see page 1. Pour le français, voir la page 2.

CASETA

EXTERIOR

MODELO n° 60336

ITM./ART. 1902228

ANTES DE ENSAMBLAR:

- Ensamblar sobre una plataforma nivelada
- Recomendamos, al menos, 3 adultos para el ensamblaje
- Inspeccionar todas las piezas y el herraje. Verificar que todos están incluidos usando el *Identificador de piezas* en el medio de estas instrucciones. Se puede quitar el *Identificador de piezas*, en amarillo, de las instrucciones para referencia rápida

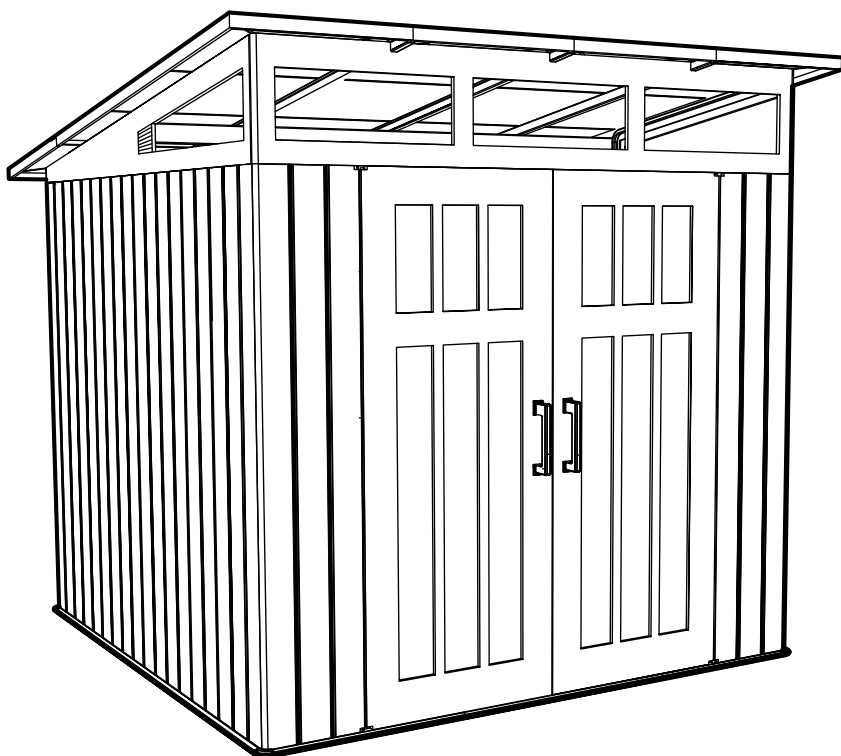

¡SÓLO PARA EL USO DOMÉSTICO EN EXTERIORES! IMPORTANTE: CONSERVE PARA FUTURA REFERENCIA. LEA CUIDADOSAMENTE

INSTRUMENTAL REQUERIDO (NO INCLUIDO, SALVO INDICACIÓN CONTRARIA*)



ÍNDICE

| | |
|---|------|
| Leyenda de íconos..... | 4 |
| Advertencias y avisos..... | 5 |
| Ensamblaje de la plataforma..... | 6 |
| Ensamblaje de las cerchas y la viga..... | 11 |
| Ensamblaje del travesaño y de las fachadas...17 | |
| Ensamblaje de las puertas..... | 26 |
| Ensamblaje del piso..... | 40 |
| Ensamblaje de los muros..... | 44 |
| Instalación de la estantería..... | 53 |
| Instalación de las puertas, del travesaño, y de las fachadas..... | 61 |
| Identificador de piezas..... | i-iv |
| Ensamblaje del tejado..... | 76 |
| Instalación de los ganchos murales..... | 112 |
| Alineación de las puertas..... | 114 |
| Anclaje de la caseta..... | 116 |
| Limpieza y cuidado..... | 122 |
| Registro..... | 123 |
| Garantía..... | 126 |

¿PREGUNTAS?

Marcar : 1-800-225-3865
(inglés, francés, español)

PONERSE EN CONTACTO CON LOS SERVICIOS DE CLIENTES LIFETIME®:

Chat en vivo: www.lifetime.com/customerservice
(clicar en la lengüeta «LIVE CHAT»)

Para nuestros servicios a clientes en el Reino Unido y el continente europeo:
Correo electrónico: csinternational@lifetime.com

MODELO E ID DEL PRODUCTO
(se necesitan los dos al contactarnos)
Número de modelo: 60336
ID del producto:



ICON LEGEND / LÉGENDE DES ICÔNES / SIGNIFICADO DE LOS ÍCONOS



- Indicates special heed should be taken when reading.
- Indique qu'une attention spéciale doit être portée à la lecture.
- Indica que uno debe prestar atención al leer.



- Indicates the parts/no parts required for a section.
- Indique les pièces à utiliser/qu'aucune pièce n'est requise pour une section.
- Indica las piezas que se usarán/que no necesitan en una sección.



- Indicates the hardware to be used for a section.
- Indique la quincaillerie à utiliser pour une section.
- Indica los artículos de ferretería que se usarán para una sección.



- Indicates no hardware required for a specific page or section.
- Indique qu'aucun matériel n'est requis pour une page précise.
- Indica que no se necesitan los artículos de ferretería para una página específica.



- Indicates the tools to be used for a section.
- Indique les outils à utiliser pour une section.
- Indica las herramientas que se utilizarán para una sección.



- Indicates to use/not use an electric drill for a specific step.
- Indique quand utiliser une/que ne pas utiliser de perceuse électrique pour une étape précise.
- Indica la utilización de/que no utilizar un taladro eléctrico para un paso específico.



- These nuts are centerlock nuts. They are designed to be tight; therefore, they will be harder to tighten. Tighten until flush with the metal or plastic.
- Ces écrous sont des écrous de blocage central. Ils sont conçus pour être serrés; de ce fait, ils seront plus difficiles à resserrer. Serrer jusqu'à ce qu'ils soient au ras du métal ou du plastique.
- Estas tuercas son tuercas de bloqueo central. Están diseñadas para estar apretadas; por lo tanto, serán más difíciles de apretar. Apriételas hasta que estén al ras del metal o plástico.



- Indicates the number of adults required to perform a specific step, e.g., 2, 3, 4, etc.
- Indique le nombre d'adultes requis pour effectuer une étape spécifique, p. ex., 2, 3, 4, etc.
- Indica el número de adultos requeridos para realizar un paso específico, p.ej., 2, 3, 4, etc.





WARNINGS & NOTICES / AVERTISSEMENTS ET AVIS / ADVERTENCIAS Y AVISOS



English:

- **Failure to follow these warnings may result in serious injury or property damage and will void warranty.**
- To ensure safety, do not attempt to assemble this product without following the instructions carefully.
- Consult all local building codes to verify if the shed requires a building permit.
- Verify the foundation is completely level before assembling the shed.
- Be aware that plastic pieces can be damaged by overtightening the screws. To avoid damage, we strongly recommend the use of a drill with a low torque setting. A #2 Phillips screwdriver may also be used.
- Three capable adults are required for assembly.
- All who participate in the assembly process should wear safety glasses throughout the assembly.
- If using a ladder during assembly, use extreme caution.
-  In heavy snowfall areas, we recommend removing snow from the roof. Remove the snow from the roof when the depth of snow equals the length of your hand.
- Do not use or store hot objects near the product.
- Proper and complete assembly are essential to reduce the risk of accident or injury.
- When drilling through metal, beware of burrs, shavings and other sharp edges.
- During and after assembly, do not slide or lift the shed by pushing up on the roof. Move the shed by pushing on the corner panels only.
- Failure to anchor the shed may result in property damage and/or personal injury. The last section, *Shed Anchoring*, in this manual shows the hardware you will need to complete the anchoring. You can find the hardware at your local hardware store.
- **Most injuries are caused by misuse and/or not following instructions. Use caution when using this product.**

Français :

- **Ne pas suivre ces avertissements peut entraîner des blessures graves ou des dommages à la propriété et annuler la garantie.**
- Afin d'assurer la sécurité, ne pas tenter d'assembler ce produit sans suivre attentivement les instructions.
- Consulter tous les codes du bâtiment afin de vérifier si l'abri nécessite un permis de construire.
- Vérifier que la fondation est complètement à niveau avant l'assemblage de l'abri.
- Ne pas oublier que les pièces de plastique peuvent être endommagées en serrant trop les vis. Afin d'éviter les dommages, nous recommandons fortement l'utilisation d'une perceuse à faible couple. Un tournevis cruciforme n° 2 peut aussi être utilisé.
- Trois adultes en bonne condition physique sont nécessaires pour l'assemblage.
- Tout ceux qui participent au processus de l'assemblage doivent porter des lunettes de sécurité tout au long de l'assemblage.
- Si une échelle est utilisée pour l'assemblage, il faut être extrêmement prudent.
- Dans les zones de fortes tombées de neige, il est recommandé de dégager le toit. Enlever la neige du toit quand la profondeur est égale à la longueur de la main.
- Ne pas utiliser ou entreposer des objets très chauds près de ce produit.
-  Un bon assemblage complet est nécessaire pour réduire le risque d'accident ou de blessure.
-  En perçant le métal, faire attention aux bavures, copeaux et autre bords aiguisés.
- Pendant et après l'assemblage, ne pas faire glisser ou soulever l'abri en poussant le toit vers le haut. Déplacer l'abri en poussant les panneaux muraux angulaires seulement.
- Si vous n'ancrez pas votre abri, des dommages à la propriété et/ou des blessures peuvent en résulter. La dernière section, *Ancrage de l'abri*, de ce manuel indique les matériaux nécessaires pour l'ancrage. Les matériaux se trouvent dans la quincaillerie locale.
- **La majorité des blessures sont causées par une mauvaise utilisation et/ou le non suivi des instructions. Être prudent en utilisant ce produit.**

Español:

- **No seguir estas advertencias puede resultar en lesiones graves o daños a la propiedad y anulará la garantía.**
- A fin de garantizar la seguridad, no intentar ensamblar este producto sin seguir cuidadosamente las instrucciones.
- Consultar todos los códigos de construcción locales para verificar si la caseta requiere un permiso de construcción.
- Verificar que el concreto esté nivelado completamente antes de ensamblar la caseta.
- Tener en cuenta que las piezas de plástico pueden dañarse si los tornillos se aprietan de más. A fin de evitar daños, lo exhortamos a que use un taladro con función de torque bajo. También puede usarse un desatornillador Phillips no. 2.
- Se necesitan tres adultos para el ensamble.
- Todos los que participan en el proceso de ensamble debe usar anteojos de seguridad durante todo el ensamble.
- Si se usa una escalera durante el ensamblado, es preciso tener cuidado.
- En áreas de nevadas fuertes, recomendamos retirar la nieve del techo. Quitar la nieve del tejado cuando la profundidad de ella es igual a la longitud de la mano.
- No usar ni guardar objetos calientes cerca del producto.
-  El ensamblaje correcto y completo son esenciales para reducir el riesgo de accidente o lesión.
-  Al perforar metal, tenga cuidado las rebabas, virutas y otros bordes afilados.
- Durante y después del ensamblaje, no deslizar ni levantar la caseta para empujar en el tejado. Mover la caseta para empujar los paneles murales angulares solamente.
- No anclar la caseta puede resultar en daños a la propiedad y/o en lesiones personales. La última sección, *Anclaje de la caseta*, en este manual muestra el herraje necesaria para terminar el anclaje. Se encuentra el herraje en la ferretería local.
- **La mayoría de las lesiones suceden a causa del mal uso y/o por no seguir las instrucciones. Tener precaución al usar este producto.**

1

PLATFORM CONSTRUCTION (MATERIALS NOT INCLUDED) / CONSTRUCTION DE LA PLATE-FORME (LES PIÈCES NE SONT PAS INCLUSES) / CONSTRUCCIÓN DE LA PLATAFORMA (LOS MATERIALES NO SON INCLUIDOS)



• You must provide a platform on which to assemble your shed. Proper building permit documentation may be required in your neighborhood. Consult all local building codes prior to assembling the shed. Before beginning assembly, you must pour or construct a platform. There are two types:

- **Concrete**
- **Wood Frame**

Select the type, but know the surface must be leveled and flat before installation. If the surface is not properly leveled and flat, the shed will not assemble correctly. Proper surface leveling will save you time in the long run, so please do not ignore this step. **We recommend a Concrete platform. It will be the most durable and long-lasting choice. The platform you choose must be built above ground in order to avoid water pooling inside the shed. All lumber must be rated for outdoor use!**



• Il faut construire une plate-forme sur laquelle assembler l'abri. Il est possible que le quartier exige une documentation visant les permis de construire. Consulter tous les codes du bâtiment locaux, ainsi que les décrets des villes et comtés, pour vérifier que la construction de l'abri extérieur n'exige pas de permis de construire. Avant de commencer l'assemblage, il faut couler ou construire une plate-forme. Il y a deux styles :

- **béton**
- **cadre à bois**

Sélectionner le style, mais savoir que la surface d'installation doit être de niveau et plate. Si la surface n'est pas correctement de niveau et plate, l'assemblage de l'abri ne se fera pas correctement. Une surface bien de niveau fera gagner de temps sur le long terme ; ne pas négliger pas cette étape. **Nous recommandons une plate-forme en béton. Ce choix sera le plus durable. La plate-forme choisie doit être construite au-dessus du sol afin d'éviter l'accumulation d'eau à l'intérieur de l'abri. Tous le bois d'oeuvre doit être approuvé pour l'usage à l'extérieur !**



• Es preciso construir una plataforma sobre la cual usted debe ensamblar su caseta. Puede suceder que en el vecindario se requiera la documentación apropiada de un permiso de construcción. Consultar todos los códigos locales de construcción y los reglamentos de la ciudad y el municipio para asegurarse de que la construcción de la caseta no requiera un permiso de construcción. Antes de comenzar el ensamble, es necesario verter o construir una plataforma. Hay dos clases:

- **concreto**
- **armazón de madera**

Seleccionar la clase, mas saber que la superficie debe estar nivelada y plana antes de comenzar el ensamble. Si la superficie no está nivelada y plana de manera adecuada, la caseta no podrá ensamblarse correctamente. La nivelación de la superficie ahorrará tiempo de trabajo, por lo tanto, no ignorar este paso. **Recomendamos una plataforma hecho de concreto. Será la elección más perdurable. La plataforma debe estar construida arriba del suelo para evitar el aflujo de agua dentro de la caseta. ¡Toda la madera debe estar clasificada para el uso externo!**

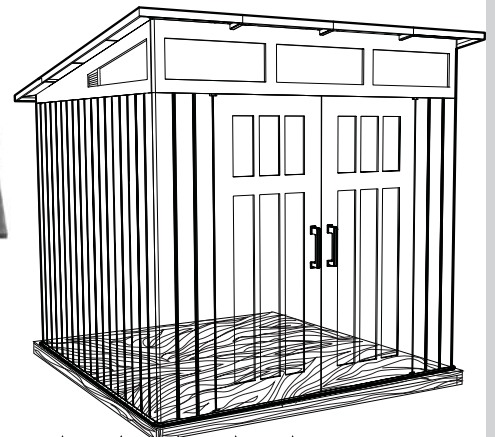
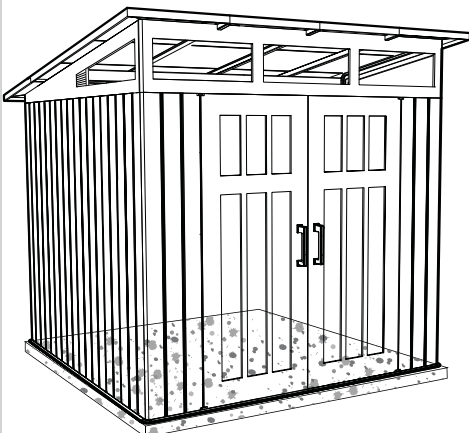

► SECTION 1 (CONTINUED) / SECTION 1 (SUITE) / SECCIÓN 1 (CONTINUACIÓN)

CONCRETE REQUIRED / BÉTON REQUIS / CONCRETO REQUERIDO



1 yd³ (≈0,77 m³)

1.1

CONCRETE PLATFORM / PLATE-FORME EN BÉTON / PLATAFORMA DE CONCRETO

- The concrete should be approximately 4" (≈10 cm) thick. The actual dimensions of the shed, at its widest and longest points, are 100" x 100" (254 cm x 254 cm). Ensure you select a site that will accommodate these measurements. **The floor dimensions are a bit smaller than those of the roof; therefore, you will need to build a level platform of, at least, 91 1/4" x 91 1/4" (231,8 x 231,8 cm). These are the measurements of the platform—not the floor. The highest point of the shed is 93,3" (≈237,2 cm).**
- Le béton doit être un épaisseur de ≈10 cm (4 po). Les dimensions réelles de votre abri, aux points les plus large et long, sont 254 x 254 cm (100 x 100 po). S'assurer de sélectionner un site qui accommodera ces dimensions. **Les dimensions du plancher de l'abri sont plus petites que le toit ; ensuite, il faut créer une surface nivelée d'au moins 231,8 x 231,8 cm (91 1/4 po x 91 1/4 po). Ces mesures sont de la plate-forme — non le plancher. Le plus haut point de l'abri est ≈237,2 cm (93,3 po).**
- El concreto debe tener, por lo menos, ≈10 cm (4 in) de espesor. Las dimensiones reales de la caseta, a sus puntos más ancho y largo, son 254 cm x 254 cm (100 x 100 in). Asegurarse de seleccionar un sitio que acomodará estas medidas. **Las dimensiones del piso de la caseta son más pequeñas que el tejado; por lo tanto, se necesita crear una superficie nivelada mínimo de 231,8 x 231,8 cm (91 1/4 in x 91 1/4 in). Estas medidas son las de la plataforma, no el piso. La altura de la caseta es ≈237,2 cm (93,3 in).**

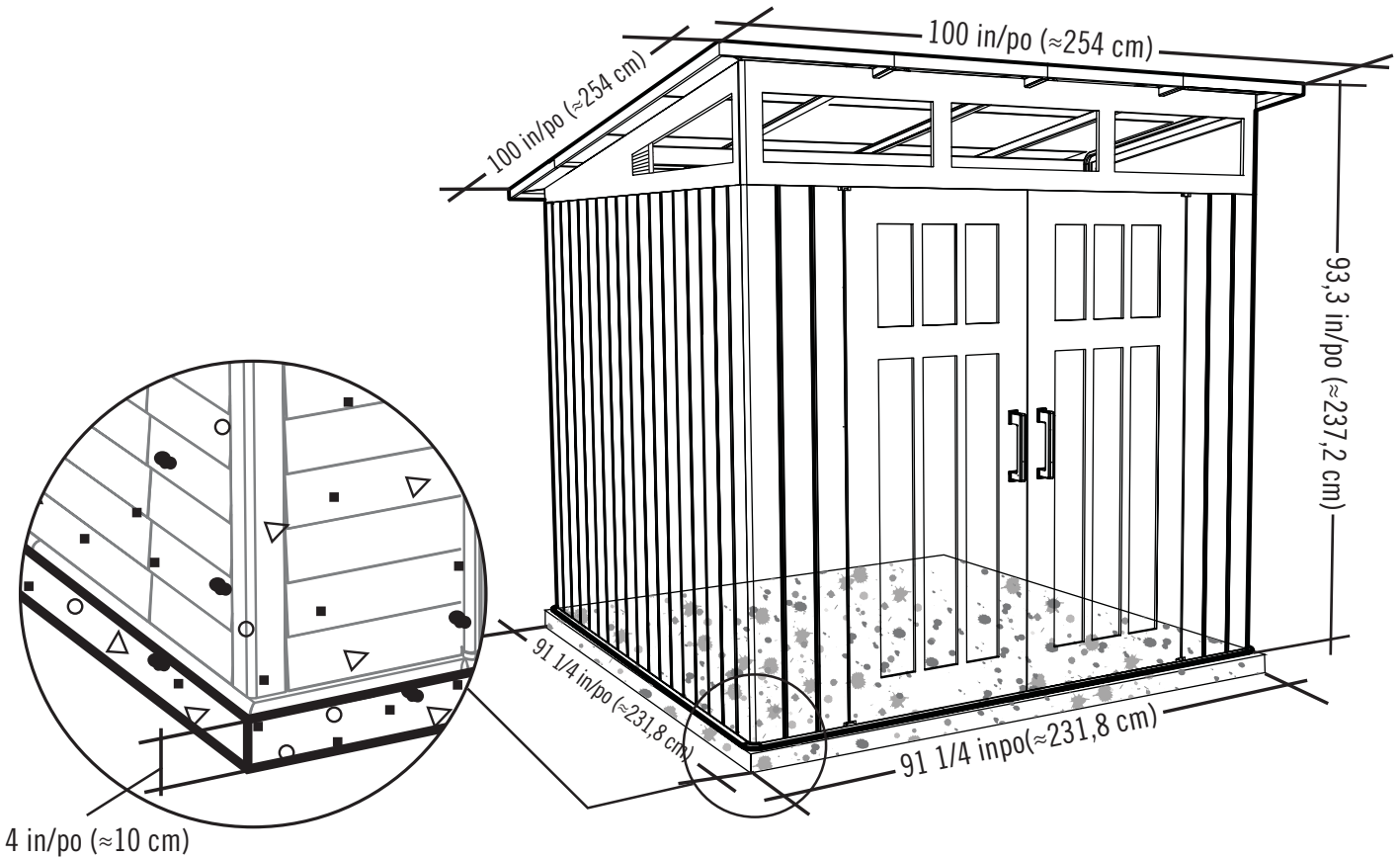

► SECTION 1 (CONTINUED) / SECTION 1 (SUITE) / SECCIÓN 1 (CONTINUACIÓN)

WOOD REQUIRED / BOIS REQUIS / MADERA REQUERIDA



1.2

WOOD PLATFORM / PLATE-FORME EN BOIS PLATA / PLATAFORMA DE MADERA

- **All lumber must be rated for outdoor use!** The actual dimensions of the shed, at its widest and longest points, are 100" x 100" (254 x 254 cm). Ensure you select a site that will accommodate these measurements. **The floor dimensions are a bit smaller than those of the roof; therefore, you will need to build a level platform of, at least, 91 1/4" x 91 1/4" (231,8 x 231,8 cm). The highest point of the shed is 93,3" (≈237,2 cm). These are the measurements of the platform—not the floor.**
- **Tous le bois d'oeuvre doit être approuvé pour l'usage à l'extérieur !** Les dimensions réelles de l'abri, aux points les plus large et long, sont 254 x 254 cm (100 po x 100 po). S'assurer de sélectionner un site qui accommodera ces dimensions. **Les dimensions du plancher de l'abri sont plus petites que le toit ; ensuite, il faut créer une surface nivelée de, au moins, 231,8 x 231,8 cm (91 1/4 po x 91 1/4 po). Ces mesures sont de la plate-forme — non le plancher. Le plus haut point de l'abri est ≈237,2 cm (93,3 po).**
- **¡Toda la madera debe estar clasificada para el uso externo!** Las dimensiones reales de la caseta, a sus puntos más ancho y largo, son 254 x 254 cm (100 in x 100 in). Asegurarse de seleccionar un sitio que acomodará estas medidas. **Las dimensiones del piso de la caseta son más pequeñas que el tejado; entonces, se necesita crear una superficie nivelada de, al menos, 231,8 x 231,8 cm (91 1/4 in x 91 1/4 in). Estas medidas son las de la plataforma, no del piso. El punto más alto de la caseta es ≈237,2 cm (93,3 in).**

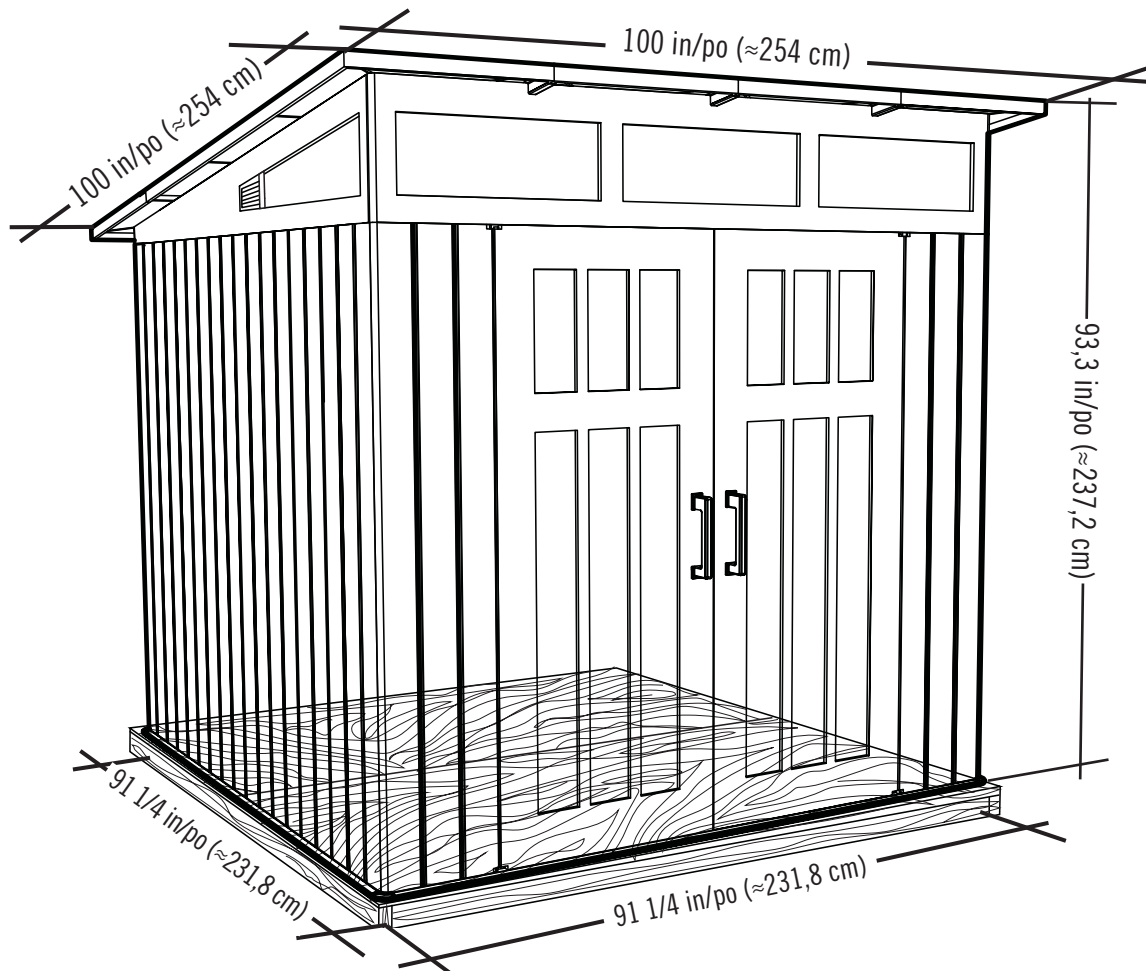

► SECTION 1 (CONTINUED) / SECTION 1 (SUITE) / SECCIÓN 1 (CONTINUACIÓN)

TOOLS, PARTS, AND HARDWARE REQUIRED / OUTILS, PIÈCES, ET QUINCAILLERIE REQUIS / INSTRUMENTAL, PIEZAS, Y HERRAJE REQUERIDOS

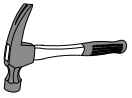

2 in/po x 4 in/po x 88 1/4 in/po (≈5 cm x 10 cm x 224,2 cm) (x7)



2 in/po x 4 in/po x 91 1/4 in/po (≈5 cm x 10 cm x 231,8 cm) (x2)

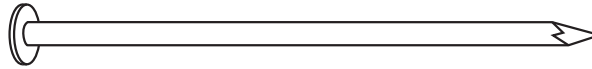

16d 3 in/po (16d x ≈7,62 cm) (x28)

1.2.1

WOOD PLATFORM / PLATE-FORME EN BOIS / PLATAFORMA DE MADERA

- Ensure all lumber is treated and approved for outdoor use. Build frame to 91 1/4" x 91 1/4" (≈231,8 x 231,8 cm) **(outside dimensions)**.
- Vérifier que le bois d'œuvre a été traité et approuvé pour l'utilisation à l'extérieur. Construire un cadre de ≈231,8 x 231,8 cm (91 1/4 po x 91 1/4 po) **(dimensions extérieures)**.
- Asegurarse que la madera usada haya sido tratado y aprobado para el uso externo. Construir el armazón a ≈231,8 x 231,8 cm (91 1/4 in x 91 1/4 in) **(dimensiones exteriores)**.

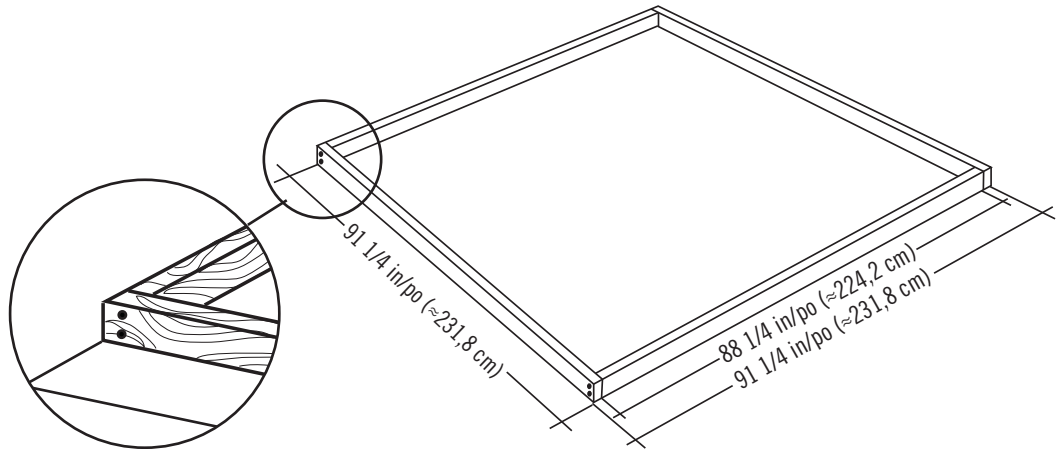
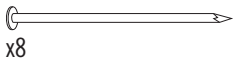

1.2.2

- To ensure studs are in the correct location for nailing plywood in the next step, start measuring from the corner 16" (≈40,1 cm), and then measure from center to center.
- Pour être sûr d'avoir assez de montant pour clouer le contreplaqué dans le prochaine étape, commencer à mesurer à partir de cette montant ≈40,1 cm (16 po) vers le centre du deuxième montant. Ensuite, mesurer de centre à centre pour les montants restants.
- Para asegurarse que los montantes están en las ubicaciones correctas para el contrachapado en el paso siguiente, comenzar a medir desde el borde del montante hasta el centro del próximo montante ≈40,1 cm (16 in). Luego, tomar la medida de centro a centro en los montantes restantes.

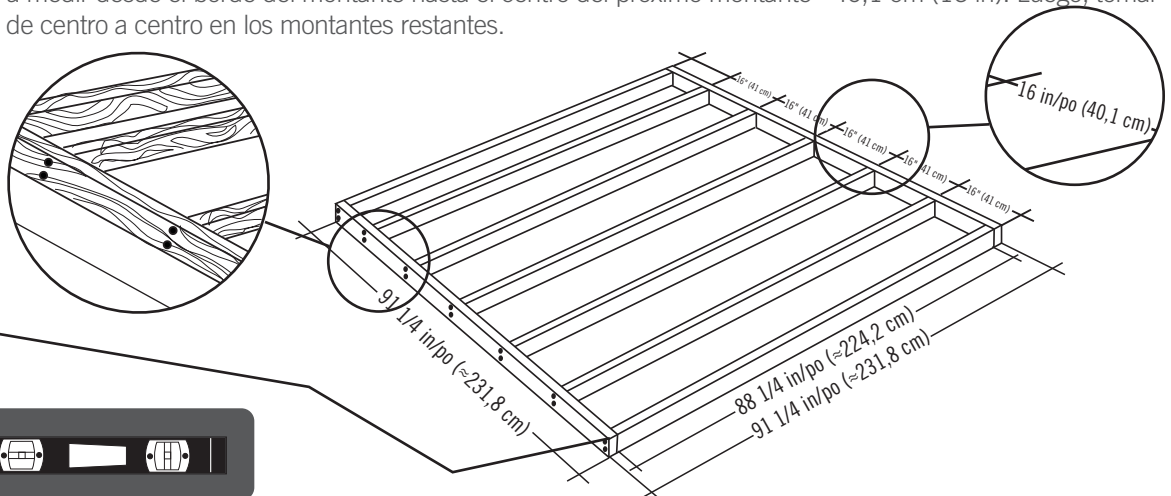
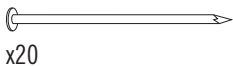

Start Here / Commencer ici / Comenzar aquí

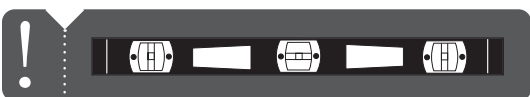

► SECTION 1 (CONTINUED) / SECTION 1 (SUITE) / SECCIÓN 1 (CONTINUACIÓN)

TOOLS, PARTS, AND HARDWARE REQUIRED / OUTILS, PIÈCES, ET QUINCAILLERIE REQUIS / INSTRUMENTAL, PIEZAS, Y HERRAJE REQUERIDOS

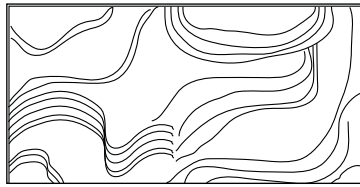
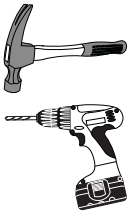

48 in/po x 91 1/4 in/po x 3/4 in/po
(≈121,9 x 231,8 x 1,9 cm) (x1)



43 1/4 in/po x 91 1/4 in/po x 3/4 in/po
(≈109,9 x 231,8 x 1,9 cm) (x1)

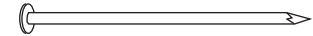

8d 1 1/2 in/po (8d ≈3,81 cm) (x48)

1.2.3

- Square the frame, measuring from corner to corner. **Measurements A & B should be about the same length.**
- Carrer le cadre en mesurant d'angle à angle. **Les mesures "A" et "B" doivent être à peu près la même longueur.**
- Cuadrar el armazón midiendo de esquina a esquina. **Las medidas "A" y "B" deben ser aproximadamente el mismo largo.**

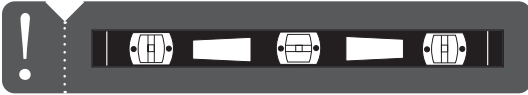
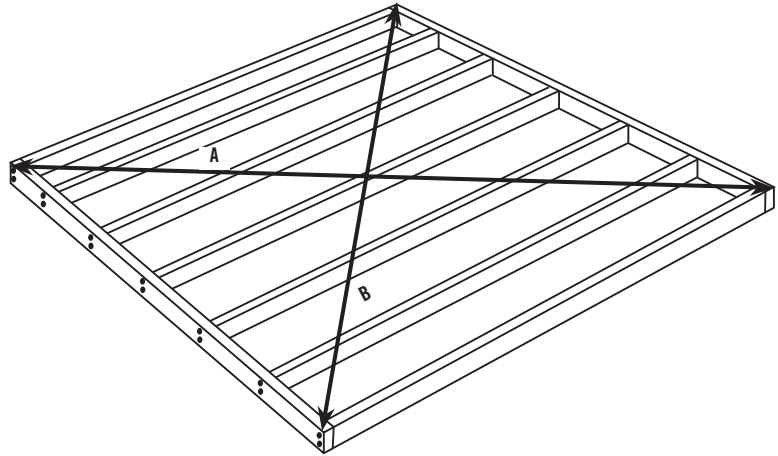

1.2.4

- Using nails, fasten the plywood to the frame. Then, drill 5/16" (≈8 mm) holes for drainage.
- En utilisant des clous, bien attacher le contreplaqué au cadre. Ensuite, percer des trous de ≈8 mm pour le drainage.
- Usando unos clavos, sujetar el contrachapado al armazón. Entonces, taladrar agujeros de ≈8 mm para el drenaje.

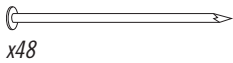

x48

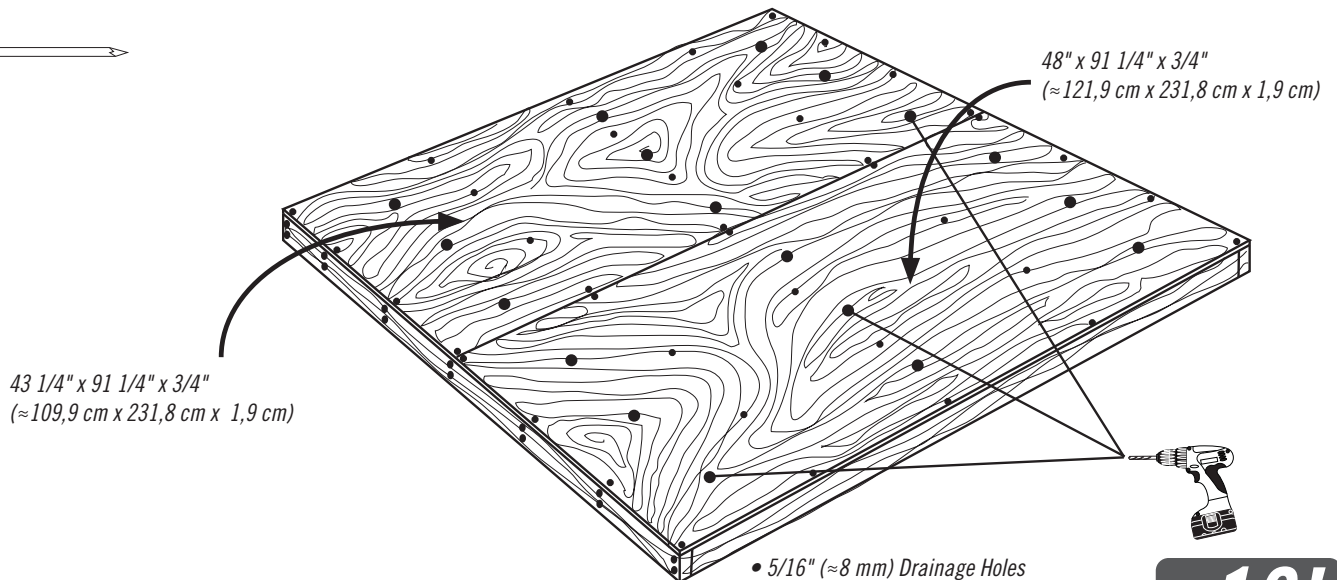

- 5/16" (≈8 mm) Drainage Holes
- Agujeros para canalización de ≈8 mm
- Trous de drainage de ≈8 mm

x18!

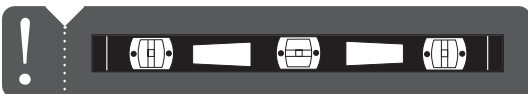

2

TRUSS & BEAM ASSEMBLY / ASSEMBLAGE DE LA POUTRE ET LES FERMES / ENSAMBLAJE DE LA VIGA Y LAS CERCHAS



HARDWARE REQUIRED / HERRAJE REQUERIDO / QUINCAILLERIE REQUISE

Hardware Bag / Bolsa de herraje / Sac de quincaillerie

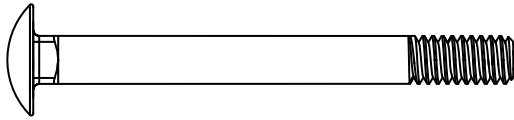

GKS (x8)



DAH (x20)

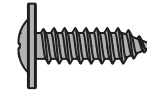

GJZ (x8)

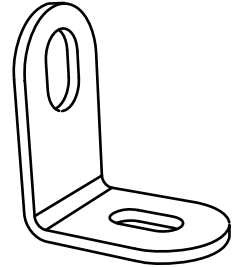

GQO (x8)

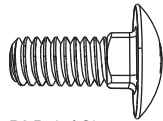

BLB (x12)

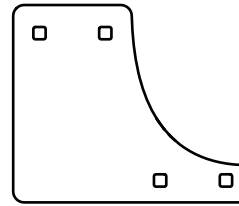

GKG (x4)



ADC (x1)



PARTS REQUIRED / PIEZAS REQUERIDAS / PIÈCES REQUISES

Metal Parts / Piezas de metal / Pièces en métal

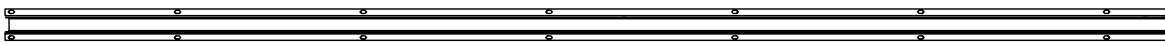

GKW (x3)



GKT (x1)



GKC (x2)

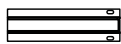

GKV (x3)



TOOLS REQUIRED (NOT INCLUDED) / OUTILS REQUIS (NON INCLUS) / INSTRUMENTAL REQUERIDO (NO INCLUIDO)



7/16" (~11 mm) (x1)

► SECTION 2 (CONTINUED) / SECCIÓN 2 (CONTINUACIÓN) / SECTION 2 (SUITE)

TOOLS AND HARDWARE REQUIRED / INSTRUMENTAL Y HERRAJE REQUERIDOS / OUTILS ET QUINCAILLERIE REQUIS



ADC (x1)

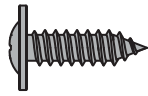

GJZ (x6)

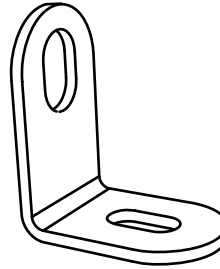

GQO (x6)

2.1

- Attach the six (6) “L” brackets (GQO) to the beam (GKT) using six (6) screws (GJZ). Do not overtighten.
- Attacher six (6) supports en « L » (GQO) à la poutre (GKT) à l'aide de six (6) vis (GJZ). Ne pas serrer excessivement.
- Sujetar seis (6) soportes en «L» (GQO) a la viga (GKT) usando seis (6) tornillos (GJZ). No apretar demasiado.

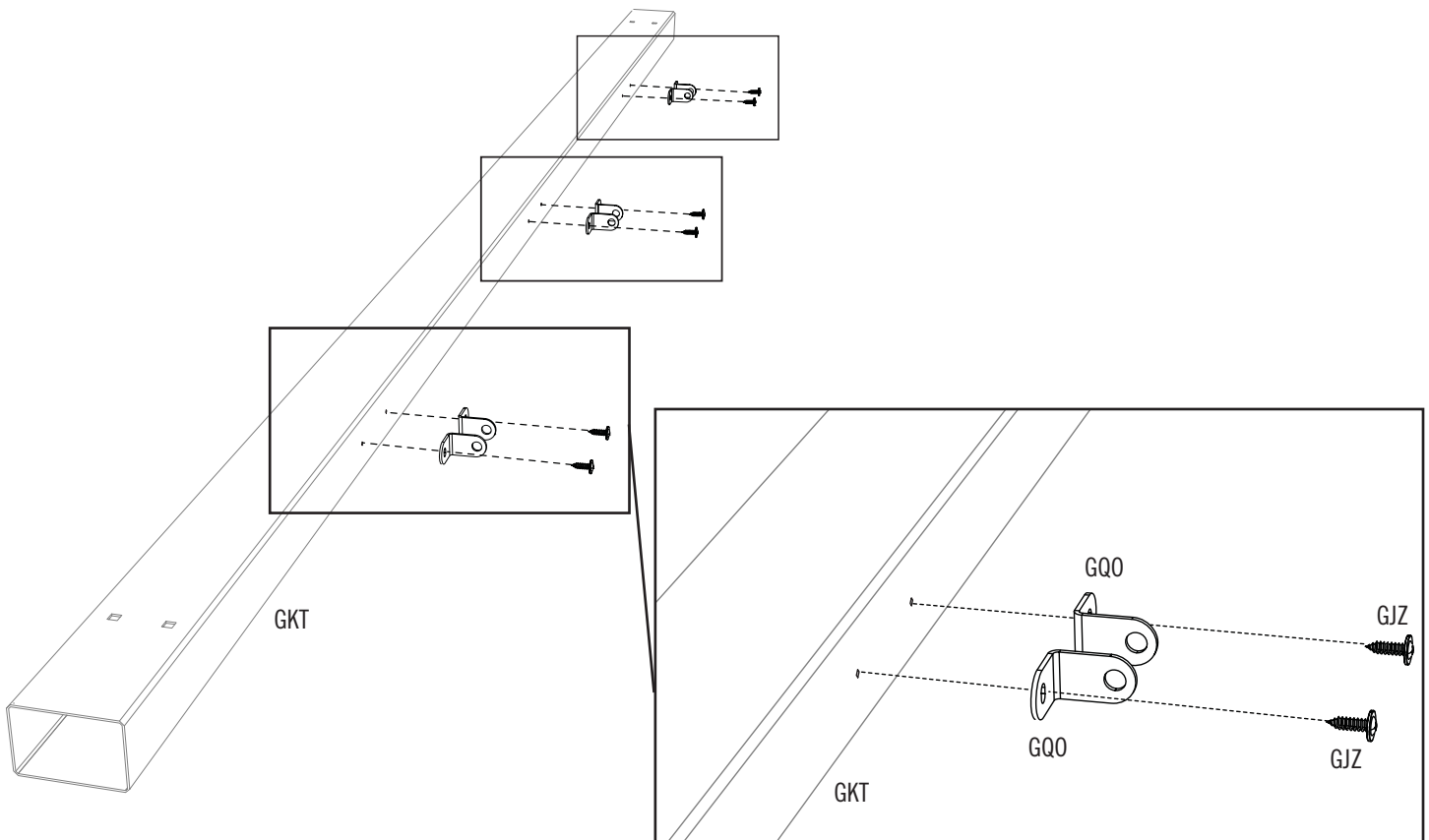

► SECTION 2 (CONTINUED) / SECCIÓN 2 (CONTINUACIÓN) / SECTION 2 (SUITE)

TOOLS AND HARDWARE REQUIRED / INSTRUMENTAL Y HERRAJE REQUERIDOS / OUTILS ET QUINCAILLERIE REQUIS

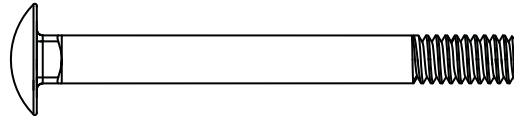
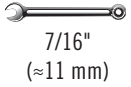

GKS (x8)



DAH (x8)

2.2

- Attach a **vertical truss support (GKC)** to each end of the beam with two (2) **gussets (GKG)**. **Do not overtighten.**
- Attacher un **support vertical de la ferme (GKC)** à chaque extrémité de la poutre à l'aide de deux (2) **goussets (GKG)**. **Ne pas serrer excessivement.**
- Sujetar un **soporte vertical de la cercha (GKC)** a cada extremo de la viga usando dos (2) **placas de refuerzo (GKG)**. **No apretar demasiado.**

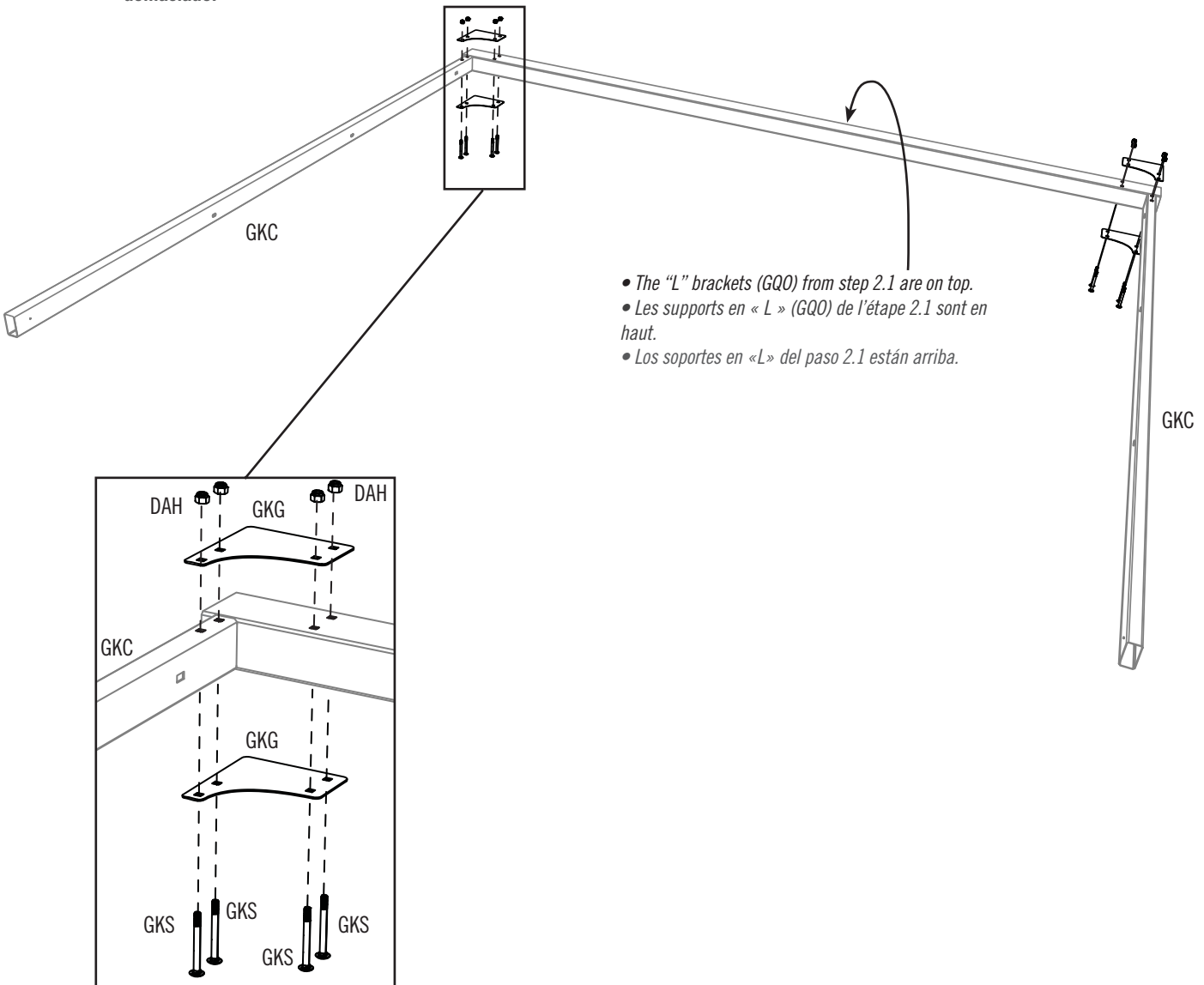

► SECTION 2 (CONTINUED) / SECCIÓN 2 (CONTINUACIÓN) / SECTION 2 (SUITE)

TOOLS AND HARDWARE REQUIRED / INSTRUMENTAL Y HERRAJE REQUERIDOS / OUTILS ET QUINCAILLERIE REQUIS

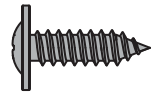

GJZ (x2)

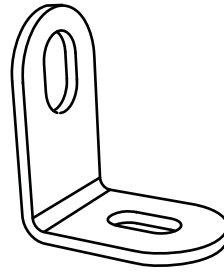

GQO (x2)

2.3

- Attach an **“L” bracket (GQO)** to the end of each vertical support using one (1) **screw (GJZ)** each. **Do not overtighten. Set the assembly aside.**
- Attacher un **support en « L » (GQO)** à l'extrémité de chaque support vertical à l'aide d'une (1) **vis (GJZ)** chacun. **Ne pas serrer excessivement. Mettre de côté l'assemblage.**
- Sujetar un **soporte en «L» (GQO)** al extremo de cada soporte vertical usando un (1) **tornillo (GJZ)** cada uno. **No apretar demasiado. Dejar el ensamble de lado.**

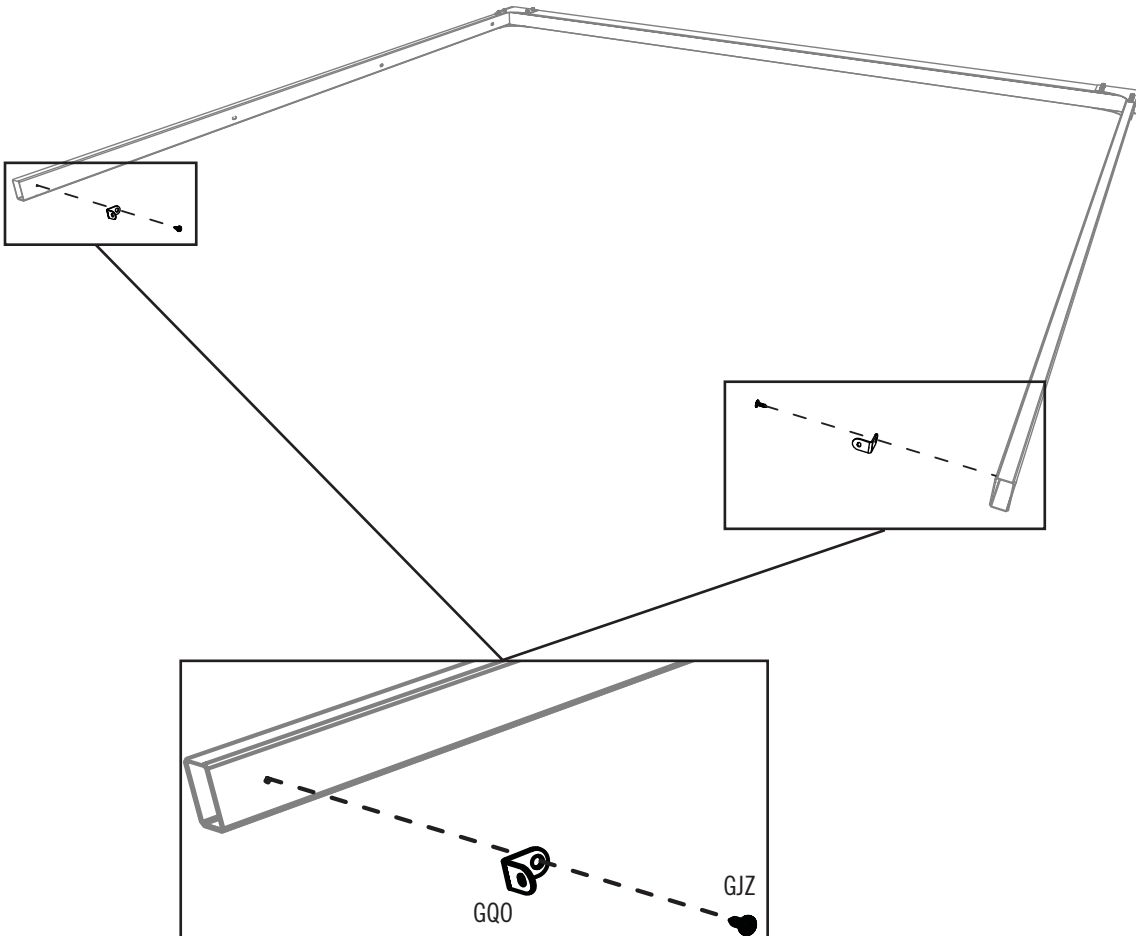

► SECTION 2 (CONTINUED) / SECCIÓN 2 (CONTINUACIÓN) / SECTION 2 (SUITE)

TOOLS AND HARDWARE REQUIRED / INSTRUMENTAL Y HERRAJE REQUERIDOS / OUTILS ET QUINCAILLERIE REQUIS

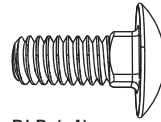

BLB (x4)

2.4

- Slide a **short gutter channel (GKV)** into a **long truss gutter channel (GKW)** and align the four square holes.
- Faire glisser un **canal de gouttière court (GKV)** dans un **canal de gouttière long (GKW)** et aligner les quatre trous carrés.
- Deslizar un **canalón corto (GKV)** dentro de un **canalón largo (GKW)** y alinear los cuatro agujeros cuadrados.

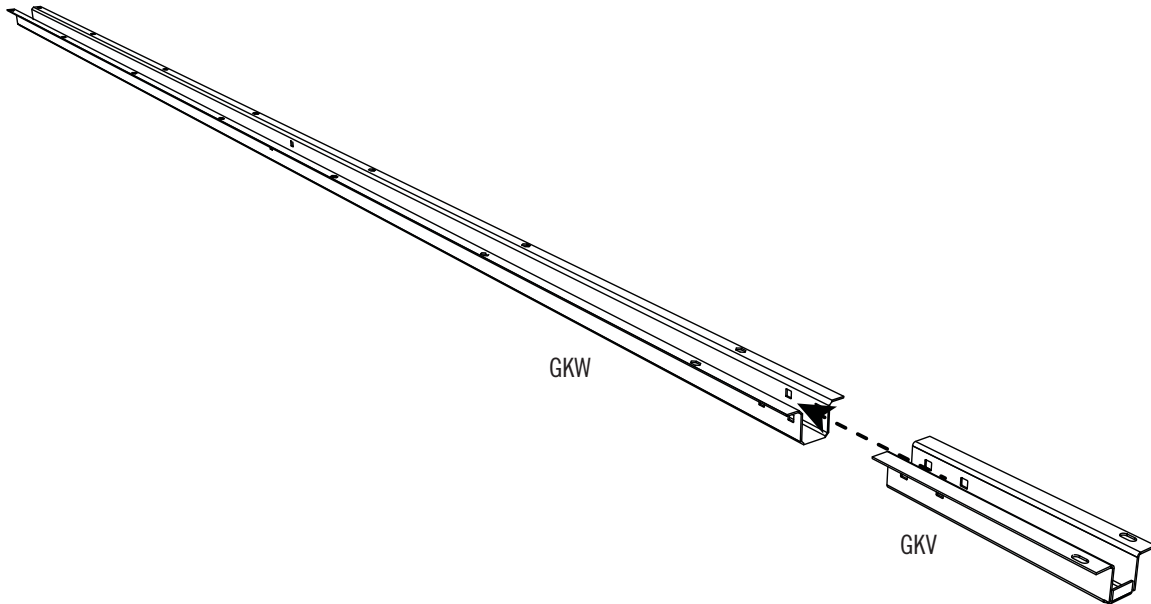

2.5

- Insert four (4) **bolts (BLB)** through the square holes from the inside out.
- Insérer quatre (4) **boulons (BLB)** à travers les quatre trous carrés de l'intérieur vers l'extérieur.
- Insertar cuatro (4) **pernos (BLB)** por los agujeros cuadrados de adentro hacia afuera.

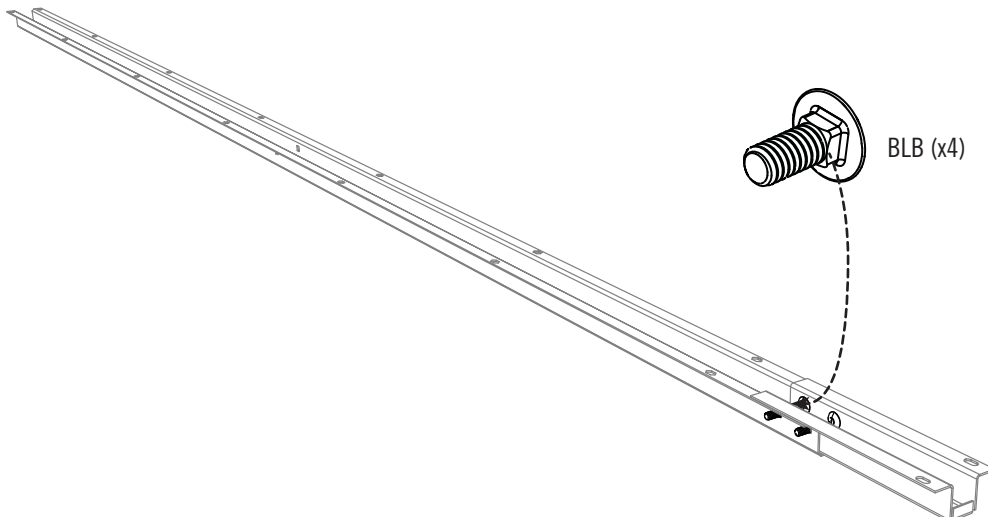

► SECTION 2 (CONTINUED) / SECCIÓN 2 (CONTINUACIÓN) / SECTION 2 (SUITE)

TOOLS AND HARDWARE REQUIRED / INSTRUMENTAL Y HERRAJE REQUERIDOS / OUTILS ET QUINCAILLERIE REQUIS

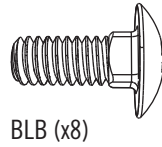
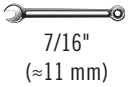

2.6

- Secure each bolt with a **nut (DAH)**. **Do not overtighten.**
- Bien attacher chaque boulon avec un **écrou (DAH)**. **Ne pas serrer excessivement.**
- Apretar bien cada perno con una **tuerca (DAH)**. **No apretar demasiado.**

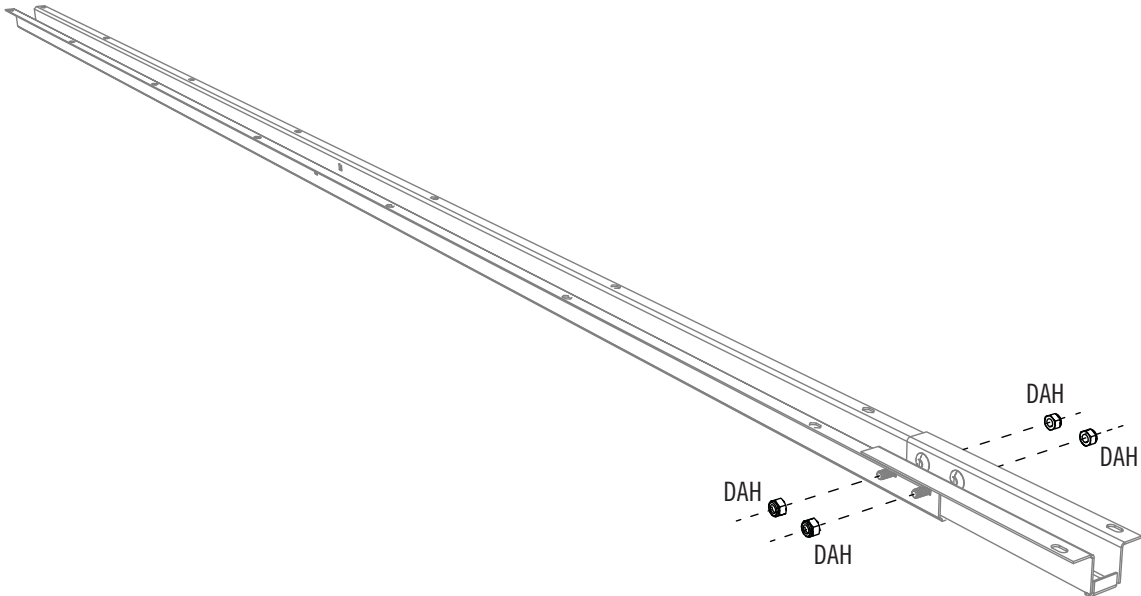

2.7

- Repeat steps 2.4–2.6 two more times. Set the gutter channels aside.
- Répéter les étapes 2.4 – 2.6 de fois de plus. Mettre de côté les canaux de gouttière.
- Repetir los pasos 2.4–2.6 dos veces más. Dejar de lado los canalones.

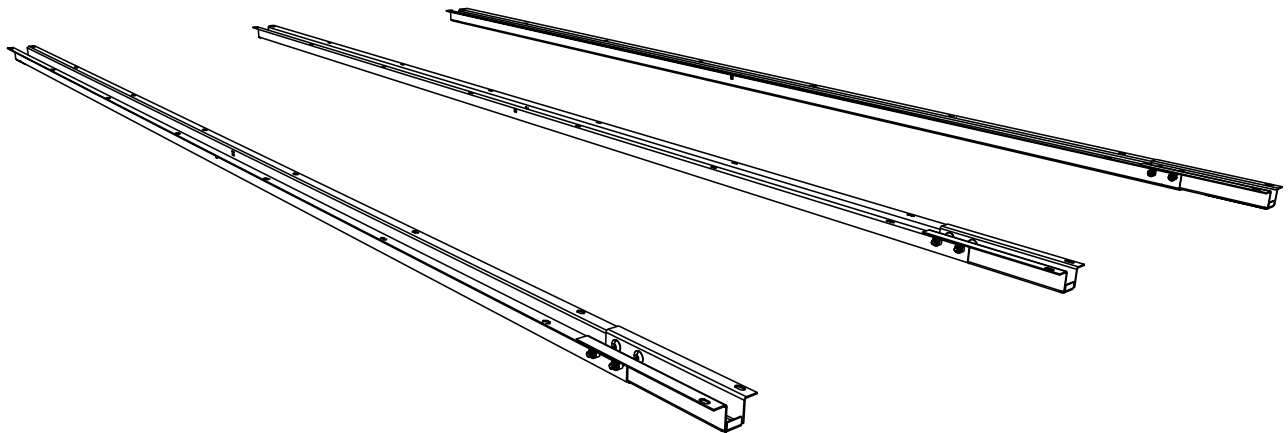

3

TRANSOM & GABLE ASSEMBLY / ASSEMBLAGE DE L'IMPOSTE ET DES PIGNONS / ENSAMBLAJE DEL MONTANTE Y DE LAS FACHADAS



HARDWARE REQUIRED / QUINCAILLERIE REQUISE / HERRAJE REQUERIDO

Hardware Bag / Sac de quincaillerie / Bolsa de herraje

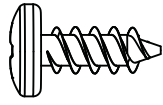

ADZ (x72)



GKP (x8)



ADK (x8)

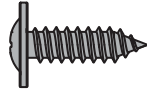

GJZ (x2)

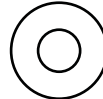

AEE (x8)

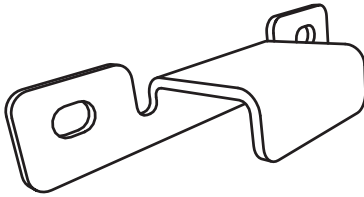

GLF (x1)

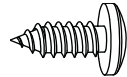

ADX (x8)

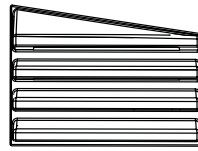

GIF (x1)

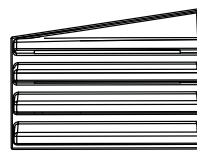

GIE (x1)

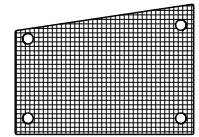

GKF (x2)



PARTS REQUIRED / PIÈCES REQUISES / PIEZAS REQUERIDAS

Metal Part / Pièce en métal / Pieza de metal

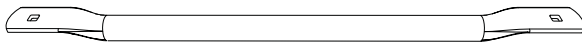

GKQ (x4)



HIX (x2)

Plastic Parts / Pièces en plastique / Piezas de plástico

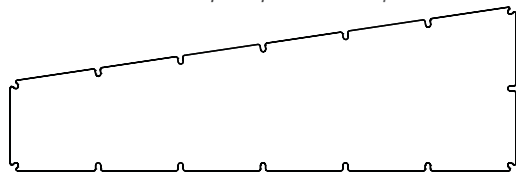

GKD (x2)



EPH (x3)



EPI (x3)

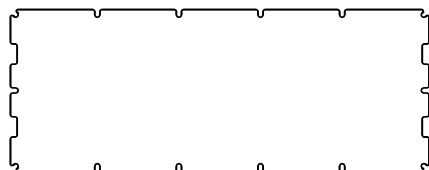

GKH (x1)

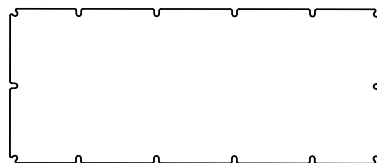

HIY (x2)

3

TRANSOM & GABLE ASSEMBLY / ASSEMBLAGE DE L'IMPOSTE ET DES PIGNONS / ENSAMBLAJE DEL MONTANTE Y DE LAS FACHADAS



PARTS REQUIRED / PIÈCES REQUISES / PIEZAS REQUERIDAS

Plastic Parts / Pièces en plastique / Piezas de plástico

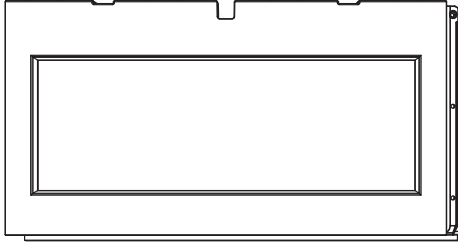

GDT (x1)

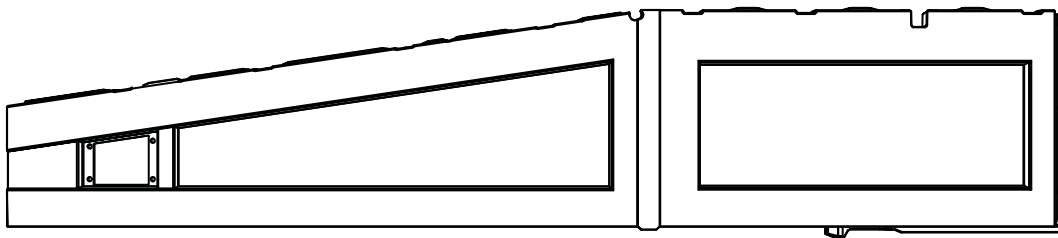

GDU (x1)

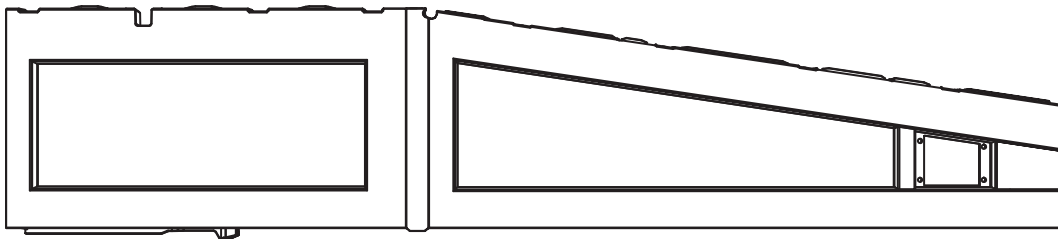

GDV (x1)



TOOLS REQUIRED (NOT INCLUDED) / OUTILS REQUIS (NON INCLUS) / INSTRUMENTAL REQUERIDO (NO INCLUIDO)



► SECTION 3 (CONTINUED) / SECTION 3 (SUITE) / SECCIÓN 3 (CONTINUACIÓN)

TOOLS AND HARDWARE REQUIRED / OUTILS ET QUINCAILLERIE REQUIS / INSTRUMENTAL Y HERRAJE REQUERIDOS



GKP (x8)



ADK (x8)

Only hand-tighten these nuts
Serrer ces écrous à la main seulement
Apretar estas tuercas sólo a mano

3.1

TRANSOM FRAME ASSEMBLY / ASSEMBLAGE DU CADRE DE L'IMPOSTE / ENSAMBLAJE DEL ARMAZÓN DEL TRAVESAÑO

- Insert two (2) bolts (GKP) through a support (GKQ). Repeat this step for the other three supports.
- Insérer deux (2) boulons (GKP) à travers un support (GKQ). Répéter cette étape pour les trois autres supports.
- Insertar dos (2) pernos (GKP) por un soporte (GKQ). Repetir este paso para los otros tres soportes.

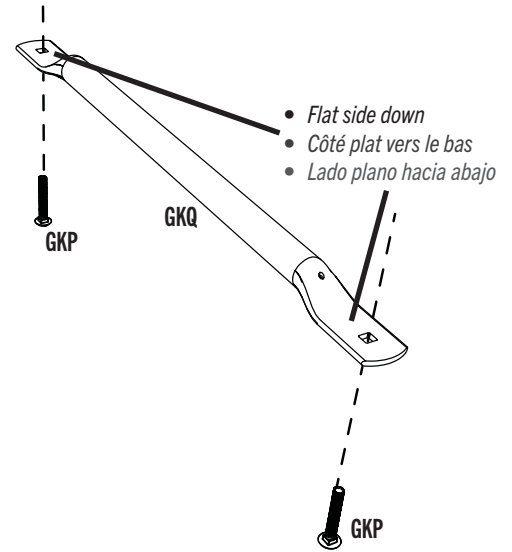

3.2

- Set the rectangular holes in the two (2) headers (HIX) over the screws in the supports and secure with eight (8) nuts (ADK).
- Mettre les trous rectangulaires dans les deux (2) linteaux (HIX) sur les vis dans les supports et bien les attacher à l'aide de huit (8) écrous (ADK).
- Colocar los agujeros rectangulares en los dos (2) dinteles (HIX) sobre los tornillos en los soportes y fijarlos bien usando ocho (8) tuercas (ADK).

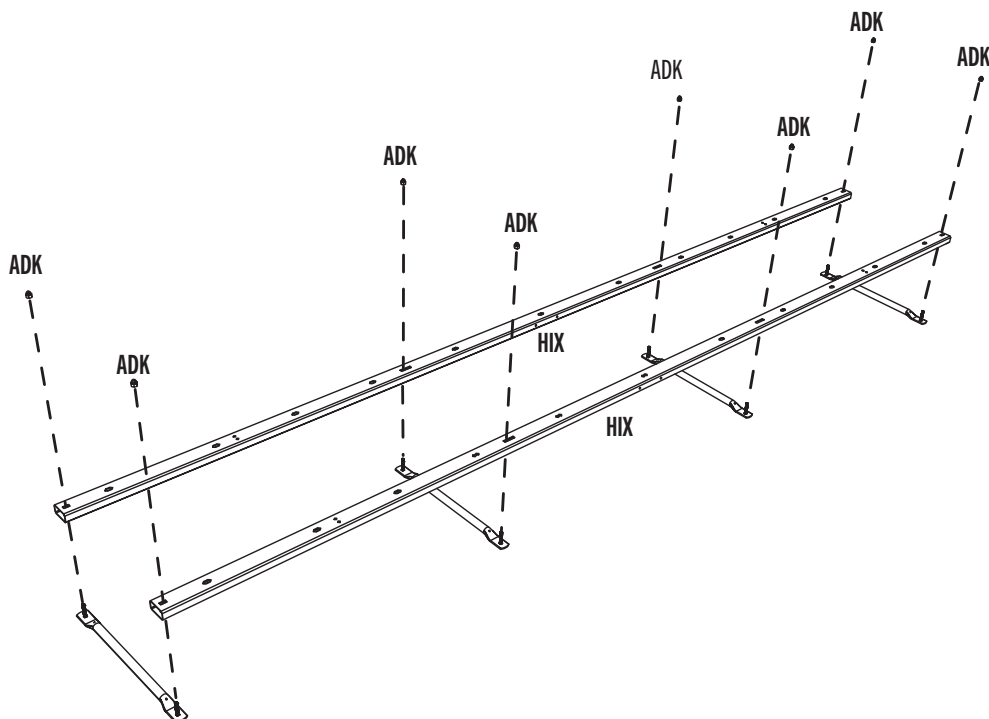

► SECTION 3 (CONTINUED) / SECTION 3 (SUITE) / SECCIÓN 3 (CONTINUACIÓN)

TOOLS AND HARDWARE REQUIRED / OUTILS ET QUINCAILLERIE REQUIS / INSTRUMENTAL Y HERRAJE REQUERIDOS

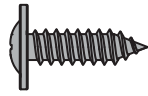

GJZ (x2)

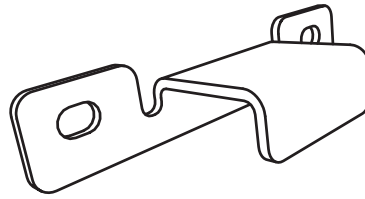

GLF (x1)

3.3

- Secure the **upper deadbolt bracket (GLF)** to the transom using two (2) **screws (GJZ)**. Tighten securely. Please note the orientation of the bracket and the positions of the supports. Set the assembly aside.
- Bien attacher le **support du verrou supérieur (GLF)** à l'imposte à l'aide de deux (2) **vis (GJZ)**. Bien serrer. Veiller à noter l'orientation du support du verrou et les endroits des supports verticaux. Mettre l'assemblage de côté.
- Fijar bien el **soporte del cerrojo superior (GLF)** al montante usando dos (2) **tornillos (GJZ)**. Apretar bien. Tener en cuenta la orientación del cerrojo y las ubicaciones de los soportes verticales. Dejar el ensamble de lado.

- The supports are underneath the headers.
- Les supports verticaux se trouvent sous les linteaux.
- Los soportes verticales están debajo de los dinteles.

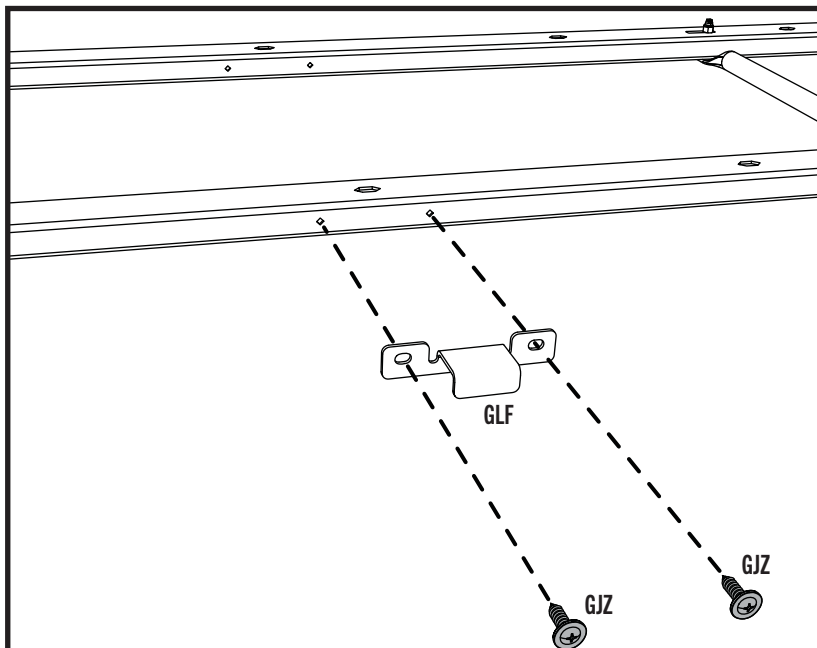
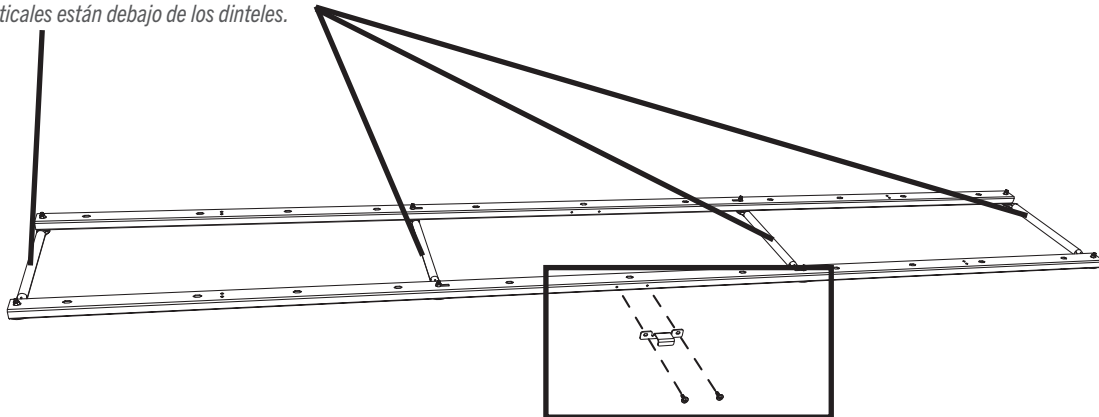

► SECTION 3 (CONTINUED) / SECTION 3 (SUITE) / SECCIÓN 3 (CONTINUACIÓN)

TOOLS AND HARDWARE REQUIRED / OUTILS ET QUINCAILLERIE REQUIS / INSTRUMENTAL Y HERRAJE REQUERIDOS



EPI (x1)

3.4

TRANSOM ASSEMBLY / ASSEMBLAGE DE L'IMPOSTE / ENSAMBLAJE DEL TRAVESAÑO

- There is a narrow groove (illustrated in black) running along the outside of the window on the **transom (GDT)**. Starting at the top, left corner of the groove in the left window, lay an 1/8" (≈ 3 mm) strip of **Butyl Tape (EPI)** into the groove. **Do not worry about getting the strip completely into the groove just yet—simply lay the strip over the groove. Do not press the strip into the groove.** Work your way downward (1), and curve to go along the bottom (2) of the window. Curve your way upward (3) and then along the top (4) of the window until you're back where you started. **Clip off any excess. Each roll of butyl tape (EPI) covers one square window.**
- There is a narrow groove (illustrated in black) running along the outside of the window on the **transom (GDT)**. Starting at the top, left corner of the groove in the left window, lay an 1/8" (≈ 3 mm) bead of **Butyl Tape (EPI)** into the groove. **Do not worry about getting the bead completely into the groove just yet—simply lay the bead over the groove. Do not press the bead into the groove.** Work your way downward (1), and curve to go along the bottom (2) of the window. Curve your way upward (3) and then along the top (4) of the window until you're back where you started. **Clip off any excess. Each roll of butyl tape (EPI) covers one window.**
- There is a narrow groove (illustrated in black) running along the outside of the window on the **transom (GDT)**. Starting at the top, left corner of the groove in the left window, lay an 1/8" (≈ 3 mm) bead of **Butyl Tape (EPI)** into the groove. **Do not worry about getting the bead completely into the groove just yet—simply lay the bead over the groove. Do not press the bead into the groove.** Work your way downward (1), and curve to go along the bottom (2) of the window. Curve your way upward (3) and then along the top (4) of the window until you're back where you started. **Clip off any excess. Each roll of butyl tape (EPI) covers one window.**

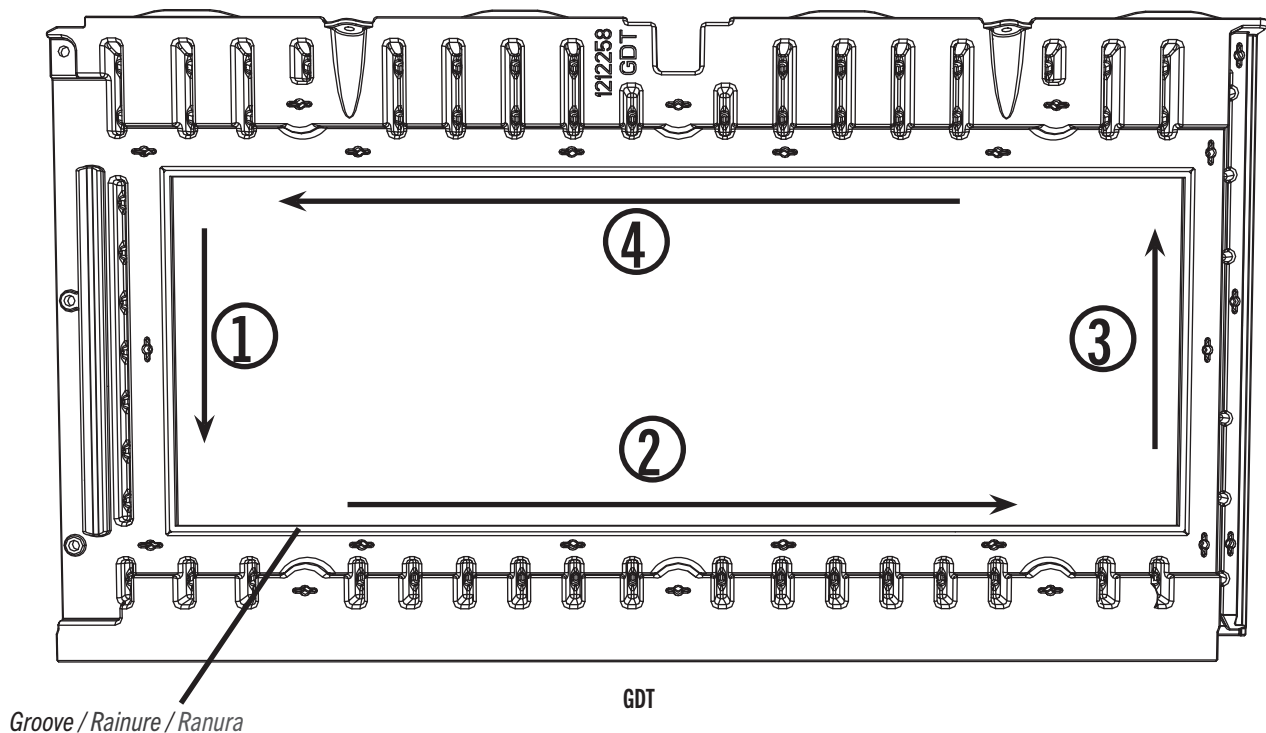

► SECTION 3 (CONTINUED) / SECTION 3 (SUITE) / SECCIÓN 3 (CONTINUACIÓN)

TOOLS AND HARDWARE REQUIRED / OUTILS ET QUINCAILLERIE REQUIS / INSTRUMENTAL Y HERRAJE REQUERIDOS

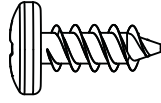

ADZ (x14)

3.5

- Peel the protective film from **both** sides of the **transom window pane (GKH)**. Secure the window pane to the **transom (GDT)** using fourteen (14) **screws (ADZ)** each.
- Peel the protective film from **both** sides of the **transom window pane (GKH)**. Secure the window pane to the **transom (GDT)** using fourteen (14) **screws (ADZ)** each.
- Peel the protective film from **both** sides of the **transom window pane (GKH)**. Secure the window pane to the **transom (GDT)** using fourteen (14) **screws (ADZ)** each.

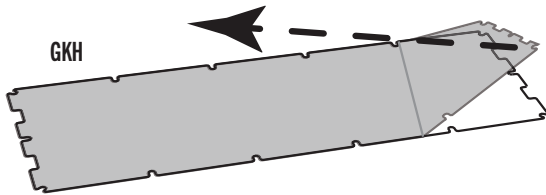

ADZ (x14)

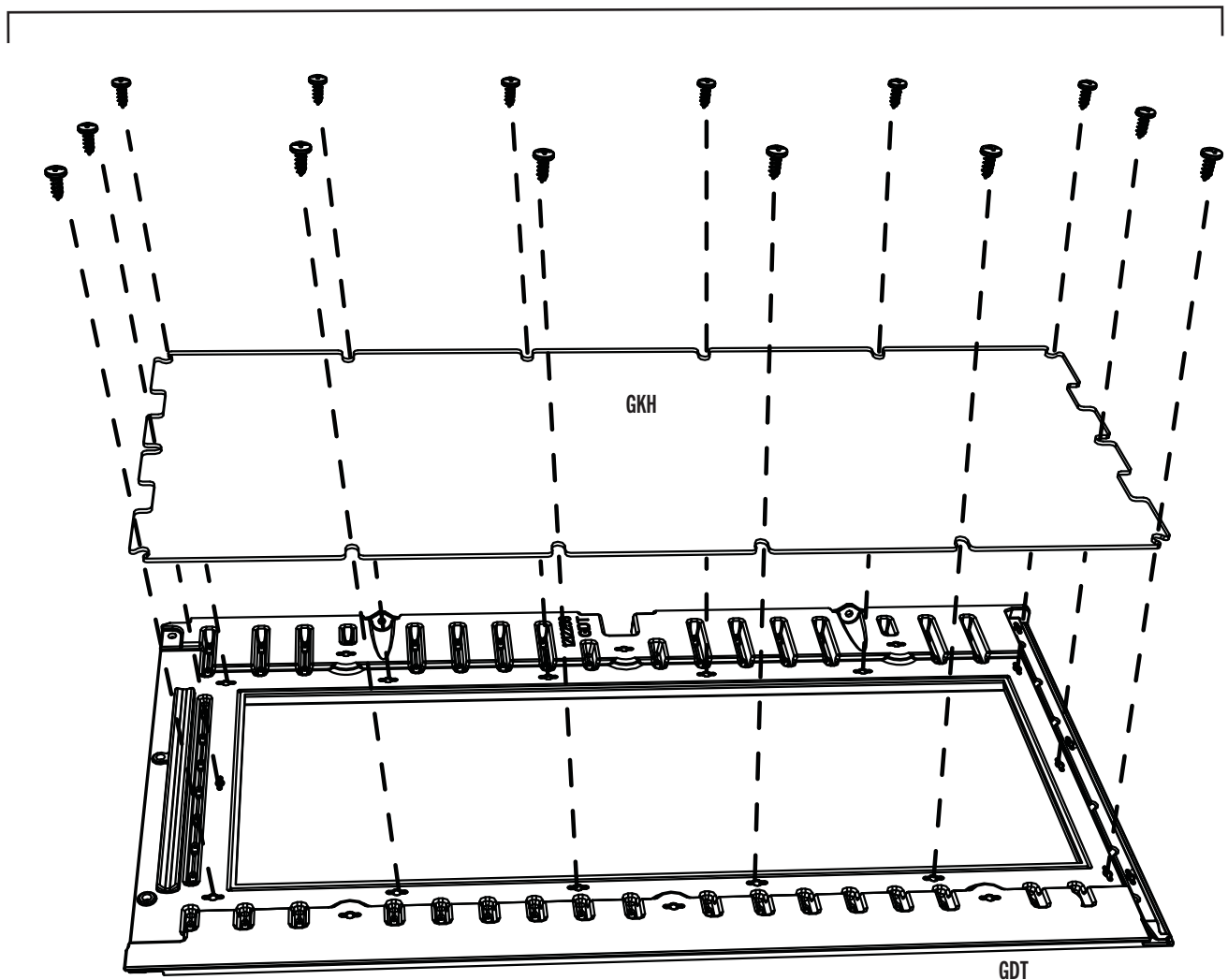

► SECTION 3 (CONTINUED) / SECTION 3 (SUITE) / SECCIÓN 3 (CONTINUACIÓN)

TOOLS AND HARDWARE REQUIRED / OUTILS ET QUINCAILLERIE REQUIS / INSTRUMENTAL Y HERRAJE REQUERIDOS



EPI (x1)



EPH (x1.5)

3.6

GABLE ASSEMBLY / ASSEMBLAGE DES PIGNONS / ENSAMBLAJE DE LAS FACHADAS

- There is a narrow groove (illustrated in black) running around the windows on the back of the gable. Starting with the square window, at the top, left corner of the groove in the left gable, lay an 1/8" (≈ 3 mm) strip of **butyl tape (EPI)** into the groove. **Do not worry about getting the strip completely into the groove just yet—simply lay the bead over the groove. Do not press the strip into the groove.** Work your way downward (1), and curve to go along the bottom (2) of the window. Curve your way upward (3) and then along the top (4) of the window until you're back where you started. **Clip off any excess.** Do the same for the window to the right using a roll of **butyl tape (EPH)**.
- There is a narrow groove (illustrated in black) running around the windows on the back of the gable. Starting with the square window, at the top, left corner of the groove in the left gable, lay an 1/8" (≈ 3 mm) strip of **butyl tape (EPI)** into the groove. **Do not worry about getting the strip completely into the groove just yet—simply lay the bead over the groove. Do not press the strip into the groove.** Work your way downward (1), and curve to go along the bottom (2) of the window. Curve your way upward (3) and then along the top (4) of the window until you're back where you started. **Clip off any excess.** Do the same for the window to the right using a roll of **butyl tape (EPH)**.
- There is a narrow groove (illustrated in black) running around the windows on the back of the gable. Starting with the square window, at the top, left corner of the groove in the left gable, lay an 1/8" (≈ 3 mm) strip of **butyl tape (EPI)** into the groove. **Do not worry about getting the strip completely into the groove just yet—simply lay the bead over the groove. Do not press the strip into the groove.** Work your way downward (1), and curve to go along the bottom (2) of the window. Curve your way upward (3) and then along the top (4) of the window until you're back where you started. **Clip off any excess.** Do the same for the window to the right using a roll of **butyl tape (EPH)**.

GDV

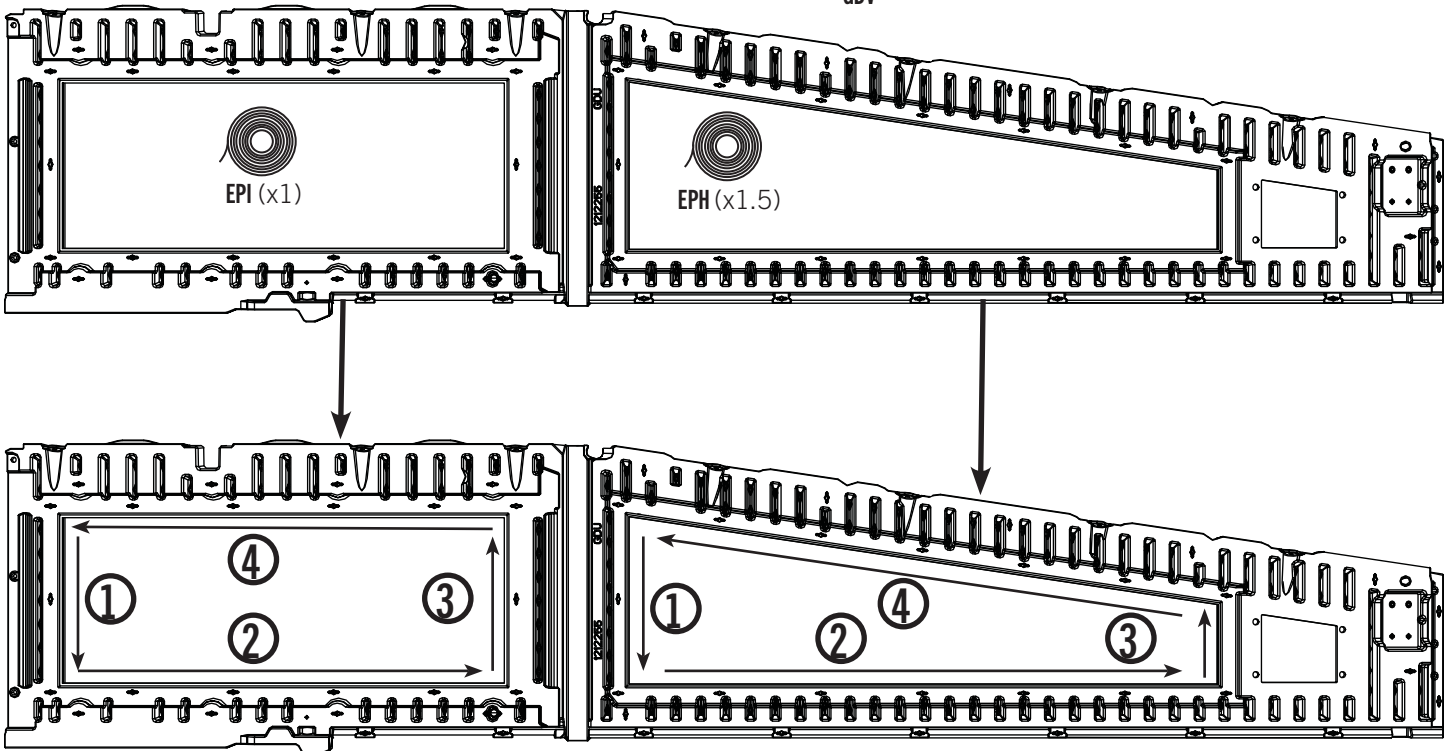

► SECTION 3 (CONTINUED) / SECTION 3 (SUITE) / SECCIÓN 3 (CONTINUACIÓN)

TOOLS AND HARDWARE REQUIRED / OUTILS ET QUINCAILLERIE REQUIS / INSTRUMENTAL Y HERRAJE REQUERIDOS

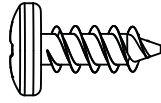

ADZ (x29)

3.7

- Peel the protective film from **both sides of the gable window pane (HIY)**. Secure one (1) **window pane (HIY)** to the **left gable (GDU)** using fourteen (14) **screws (ADZ)**.
- Peel the protective film from **both sides of the gable window pane (HIY)**. Secure one (1) **window pane (HIY)** to the **left gable (GDU)** using fourteen (14) **screws (ADZ)**.
- Peel the protective film from **both sides of the gable window pane (HIY)**. Secure one (1) **window pane (HIY)** to the **left gable (GDU)** using fourteen (14) **screws (ADZ)**.

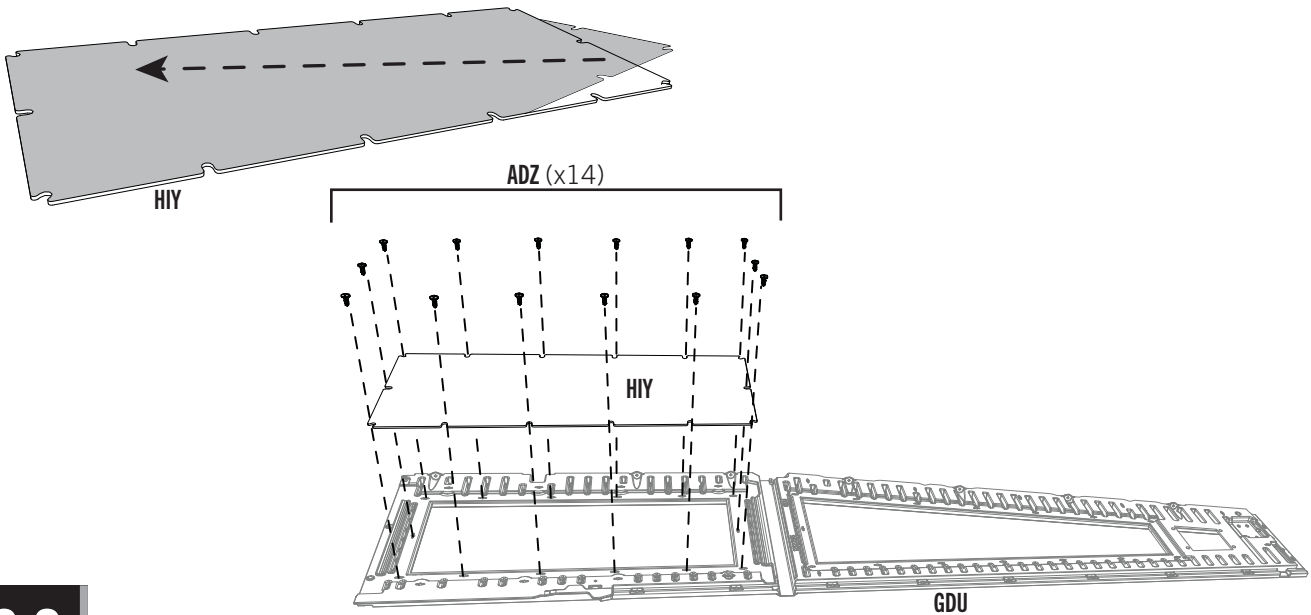

3.8

- Peel the protective film from **both sides of the gable window pane (GKD)**. Secure one (1) **window pane (HIY)** to the **left gable (GDU)** using fifteen (15) **screws (ADZ)**.
- Peel the protective film from **both sides of the gable window pane (GKD)**. Secure one (1) **window pane (HIY)** to the **left gable (GDU)** using fifteen (15) **screws (ADZ)**.
- Peel the protective film from **both sides of the gable window pane (GKD)**. Secure one (1) **window pane (HIY)** to the **left gable (GDU)** using fifteen (15) **screws (ADZ)**.

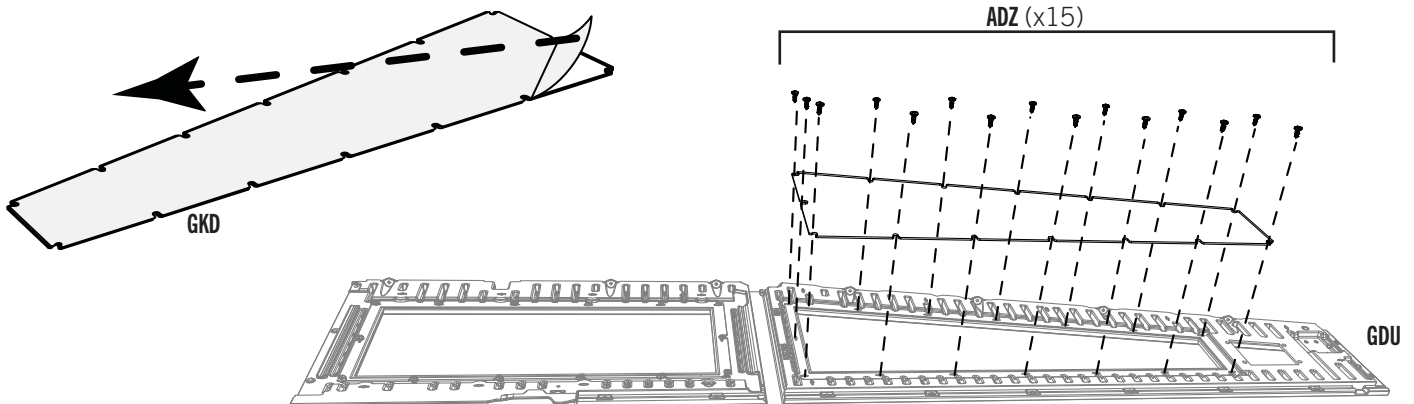

SECTION 3 (CONTINUED) / SECTION 3 (SUITE) / SECCIÓN 3 (CONTINUACIÓN)

TOOLS AND HARDWARE REQUIRED / OUTILS ET QUINCAILLERIE REQUIS / INSTRUMENTAL Y HERRAJE REQUERIDOS

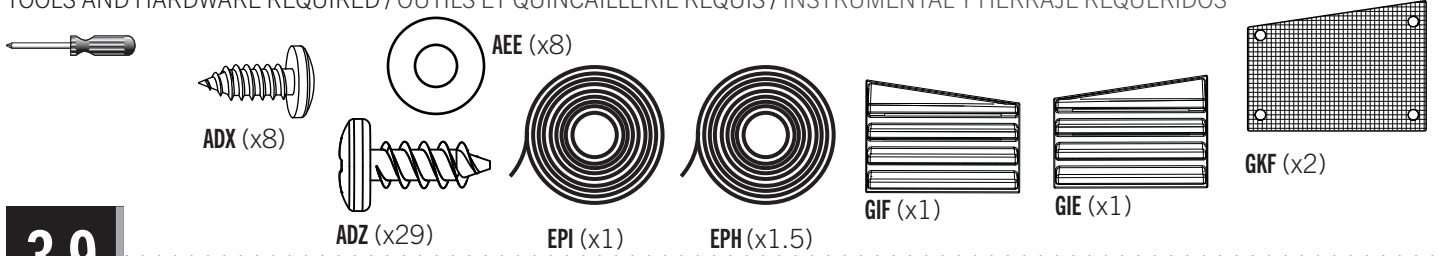

3.9

- Secure a vent (GIF) and screen (GKF) to the left gable (GDU) using four (4) screws (ADX) and washers (AEE).
- Bien attacher un évent (GIF) et une moustiquaire (GKF) au pignon droit (GDV) à l'aide de quatre (4) vis (ADX) et rondelles (AEE).
- Fijar bien una rejilla de ventilación (GIF) y un mosquitero (GKF) a la fachada derecha (GDV) usando cuatro (4) tornillos (ADX) y rondanas (AEE).

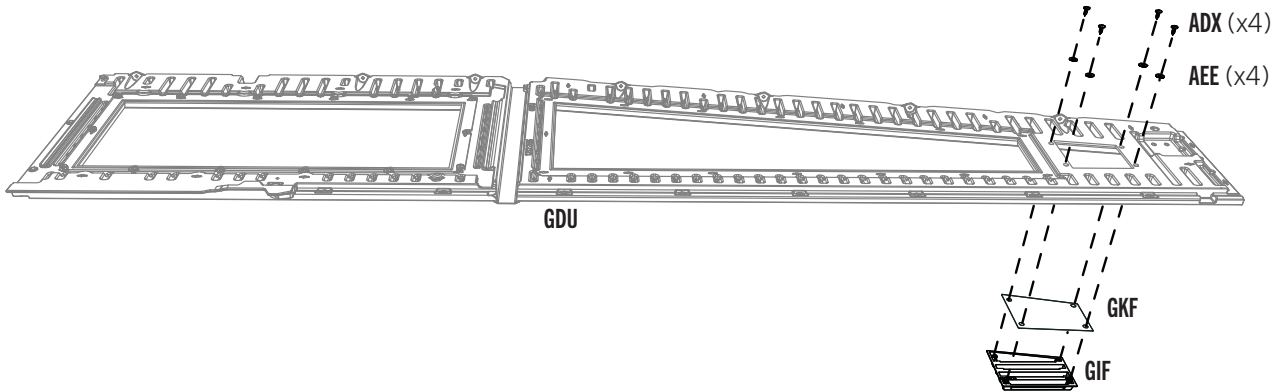

3.9

- Repeat steps 3.6–3.9 for the right gable (GDV).
- Répéter les étapes 3.6–3.9 pour le pignon gauche (GDV).
- Repetir los pasos 3.6–3.9 para la fachada izquierda (GDV).

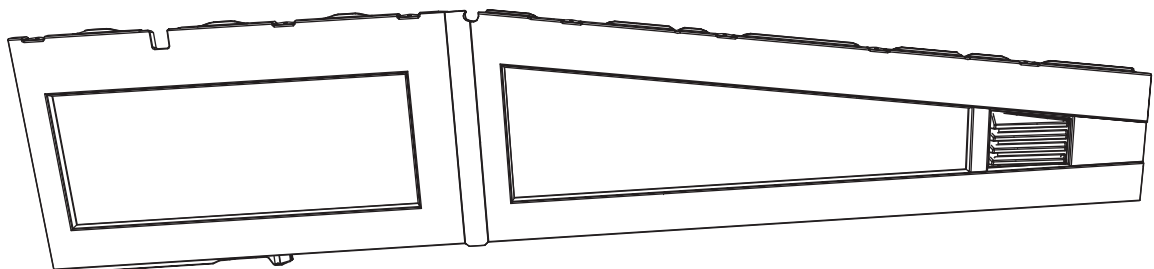
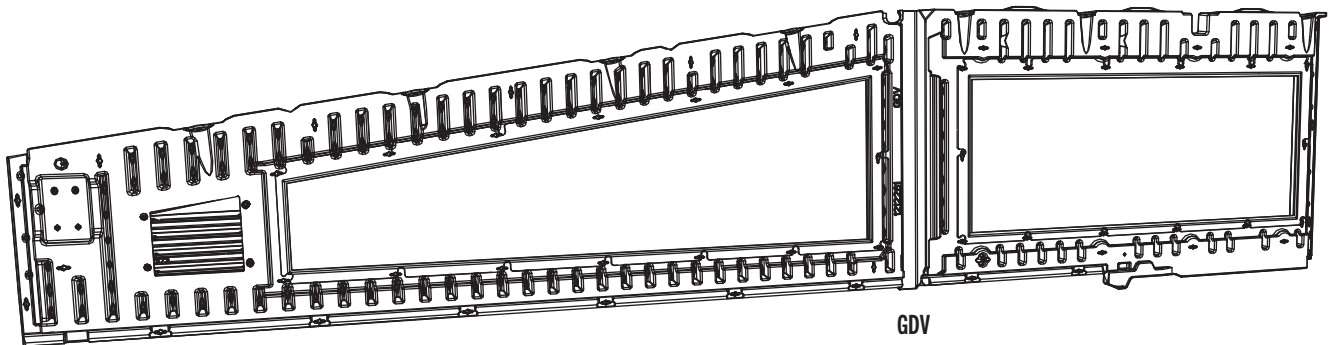

4

LEFT DOOR ASSEMBLY / ASSEMBLAGE DE LA PORTE GAUCHE / ENSAMBLAJE DE LA PUERTA IZQUIERDA



HARDWARE REQUIRED / QUINCAILLERIE REQUISE / HERRAJE REQUERIDO

Hardware Bags / Sacs de quincaillerie / Bolsas de herraje



AEE (x3)

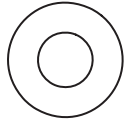

AEB (x2)

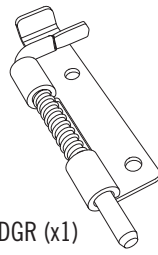

DGR (x1)
Lower / Inférieur / Inferior

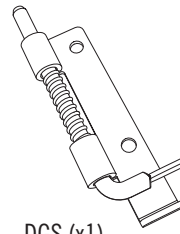

DGS (x1)
Upper / Supérieur / Superior



GJR (x1)

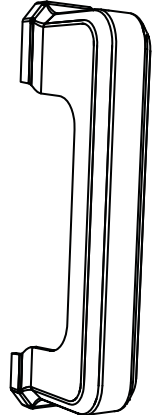

GJS (x1)

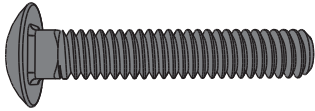

ACH (x2)

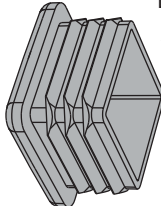

BBH (x1)

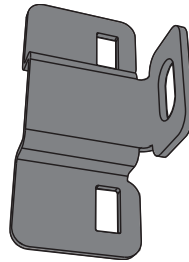

EOY (x1)

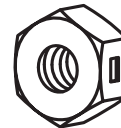

AAB (x2)

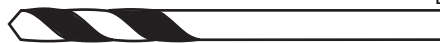

GHO (x1)

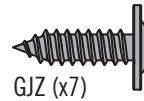

GJZ (x7)

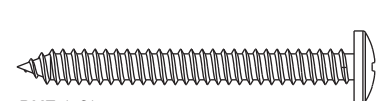

BYZ (x3)



PARTS REQUIRED / PIÈCES REQUISES / PIEZAS REQUERIDAS

Metal Parts / Pièces en métal / Piezas de metal

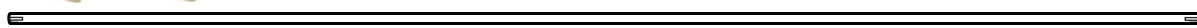

GLY (x1)

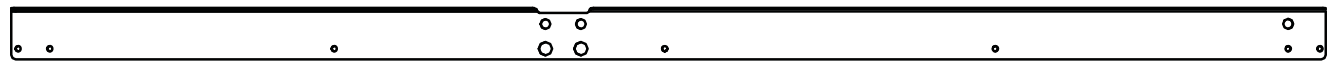

GJQ (x1)



GJT (x1)



Plastic Parts / Pièces en plastique / Piezas de plástico

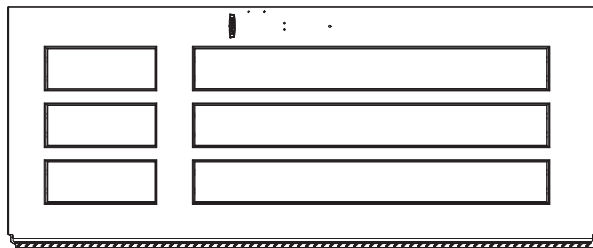

BDJ (x1)



TOOLS REQUIRED (NOT INCLUDED—UNLESS INDICATED OTHERWISE*) / OUTILS REQUIS (NON INCLUS — SAUF INDICATION CONTRAIRE*) / INSTRUMENTAL REQUERIDO (NO INCLUIDO, SALVO INDICACIÓN CONTRARIA*)

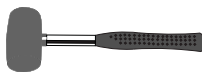

ADC (x1)*



► SECTION 4 (CONTINUED) / SECTION 4 (SUITE) / SECCIÓN 4 (CONTINUACIÓN)

TOOLS AND HARDWARE REQUIRED / OUTILS ET QUINCAILLERIE REQUIS / INSTRUMENTAL Y HERRAJE REQUERIDOS

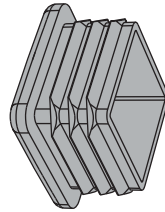

BBH (x1)

4.1

- Slide a **square tube (GJT)** into the square hole at the bottom of the **Left Door (BDJ)** until about 6" (≈ 15 cm) of the tube hang out of the hole.
- Faire glisser un **tube carré (GJT)** dans le trou carré au bord inférieur de la **porte gauche (BDJ)** jusqu'à ce que environ ≈ 15 cm (6 po) étendent du trou.
- Deslizar un **tubo cuadrado (GJT)** en el orificio cuadrado a la parte inferior de la **puerta izquierda (BDJ)** hasta que unos ≈ 15 cm (6 in) cuelguen del agujero.

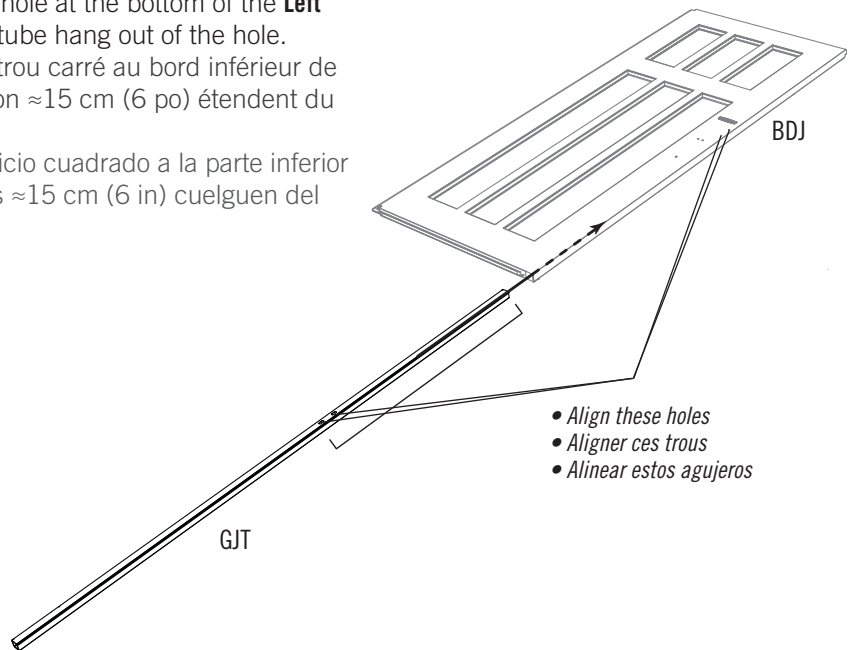

4.2

- Insert the **end cap (BBH)** into the end of the square tube and continue inserting the tube until it is flush with the bottom of the door. Align the two holes in the tube with the two holes in the door. If necessary, gently tap with a rubber mallet.
- Insérer un **capuchon (BBH)** dans l'extrémité du tube carré et continuer à insérer le tube jusqu'à ce qu'il soit à ras del borde inférieur de la porte. Aligner les deux trous dans le tube avec les deux trous dans la porte. Si besoin, frapper soigneusement avec un maillet en caoutchouc.
- Insertar un **tapón (BBH)** en el extremo del tubo cuadrado y continuar a insertar el tubo hasta que esté al ras del borde inferior de la puerta. Alinear los dos agujeros en el tube con ellos en la puerta. Si es necesario, golpear cuidadosamente con un mazo de goma.

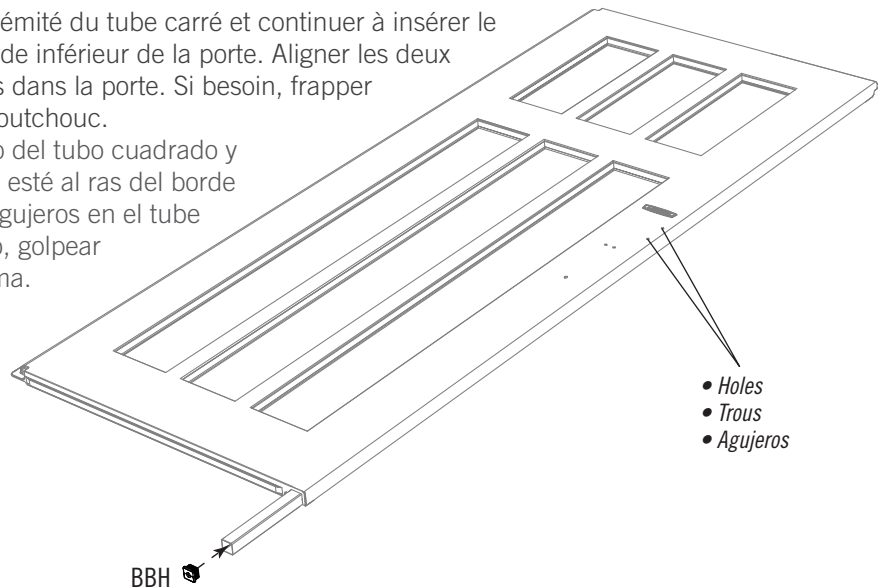
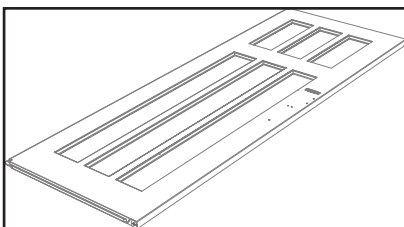

► SECTION 4 (CONTINUED) / SECTION 4 (SUITE) / SECCIÓN 4 (CONTINUACIÓN)

TOOLS AND HARDWARE REQUIRED / OUTILS ET QUINCAILLERIE REQUIS / INSTRUMENTAL Y HERRAJE REQUERIDOS

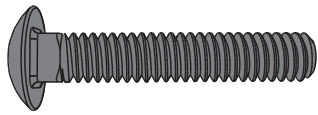

ACH (x2)

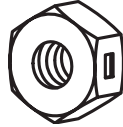

AAB (x2)

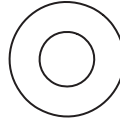

AEB (x2)

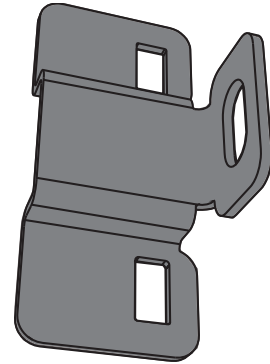

EOY (x1)

4.3

- Attach the **door latch bracket (EOY)** to the door using the hardware indicated. **Only hand-tighten for now.**
- Attacher le **support du loquet de la porte (EOY)** à la porte à l'aide de la quincaillerie indiquée. **Serrer à la main en ce moment seulement.**
- Fijar el **soporte del cerrojo de la puerta (EOY)** a la puerta usando el herraje indicado. **Apretarlo sólo a mano en este momento.**

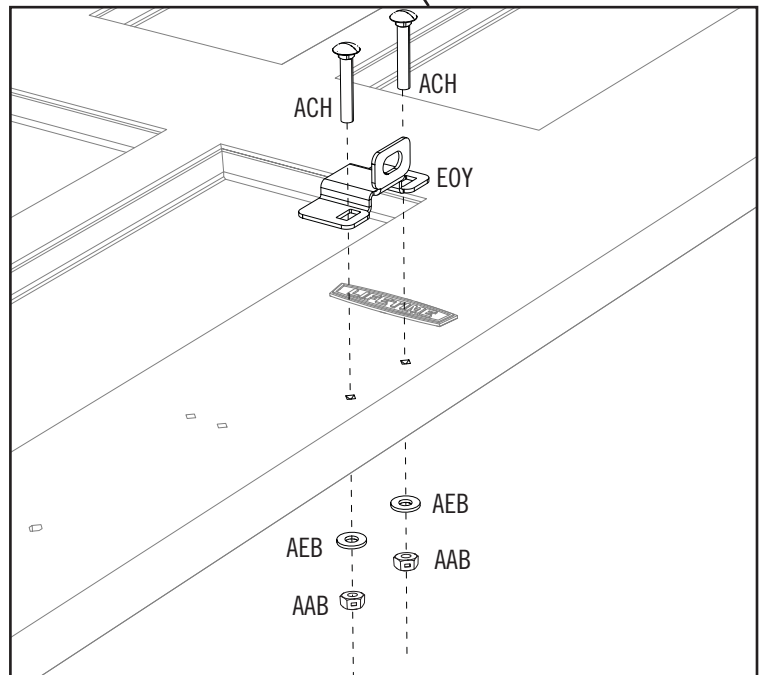
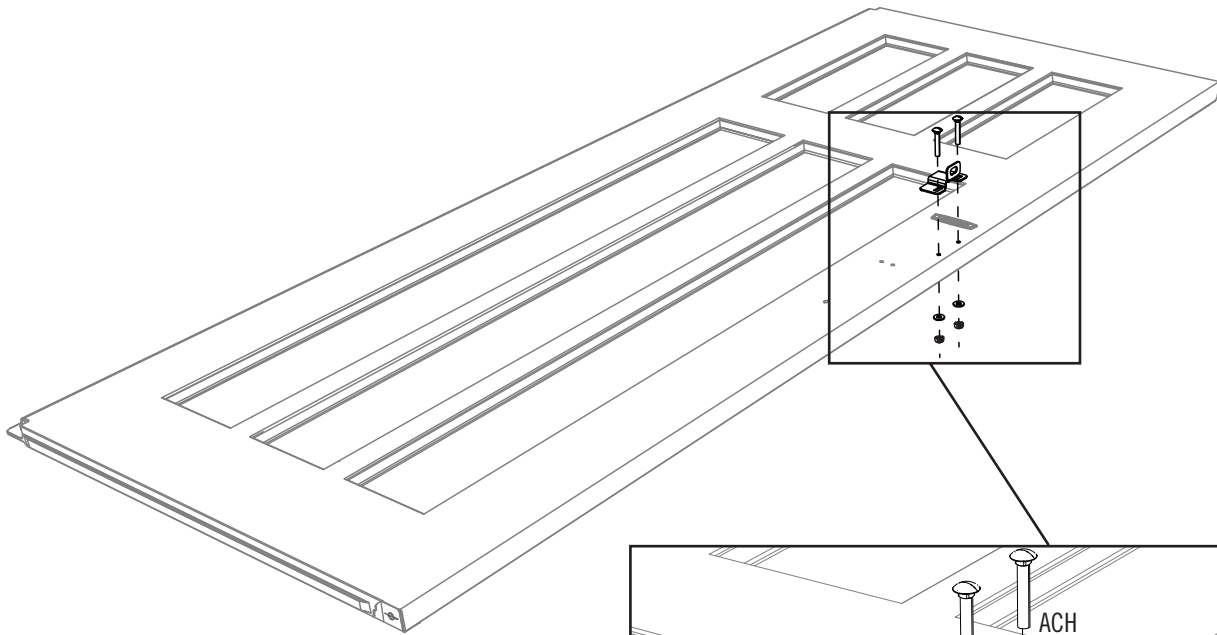

► SECTION 4 (CONTINUED) / SECTION 4 (SUITE) / SECCIÓN 4 (CONTINUACIÓN)

TOOLS AND HARDWARE REQUIRED / OUTILS ET QUINCAILLERIE REQUIS / INSTRUMENTAL Y HERRAJE REQUERIDOS



GHO



4.4

- Turn the door onto its front. There are seven small impressions (divots) running along the edge of the door—two at each end and three inbetween. Using the **5/32" (≈4 mm) drill bit (GHO)** included and an electric drill, drill through the divots and into the square tube. **Do not drill all the way through the door.**
- Poser la porte sur sa face avant. Il y a sept petites impressions (marques) le long du bord de la porte — deux a chaque extrémité et trois entre elles. À l'aide du **foret de 5/32" (≈4 mm) (GHO)** inclus et d'une perceuse électrique, percer les marques et dans le tube carré. **Ne pas percer de face en face.**
- Colocar la puerta sobre la cara delantera. Hay siete mellas pequeñas (marcas) a lo largo del borde de la puerta, dos a cada extremo y tres entre ellas. Usando la **broca de 5/32" (≈4 mm) (GHO)** uncluida y un taladro eléctrico, taladrar las marcas en la puerta y dentro el tubo cuadrado. **No taladrar la puerta por completo.**

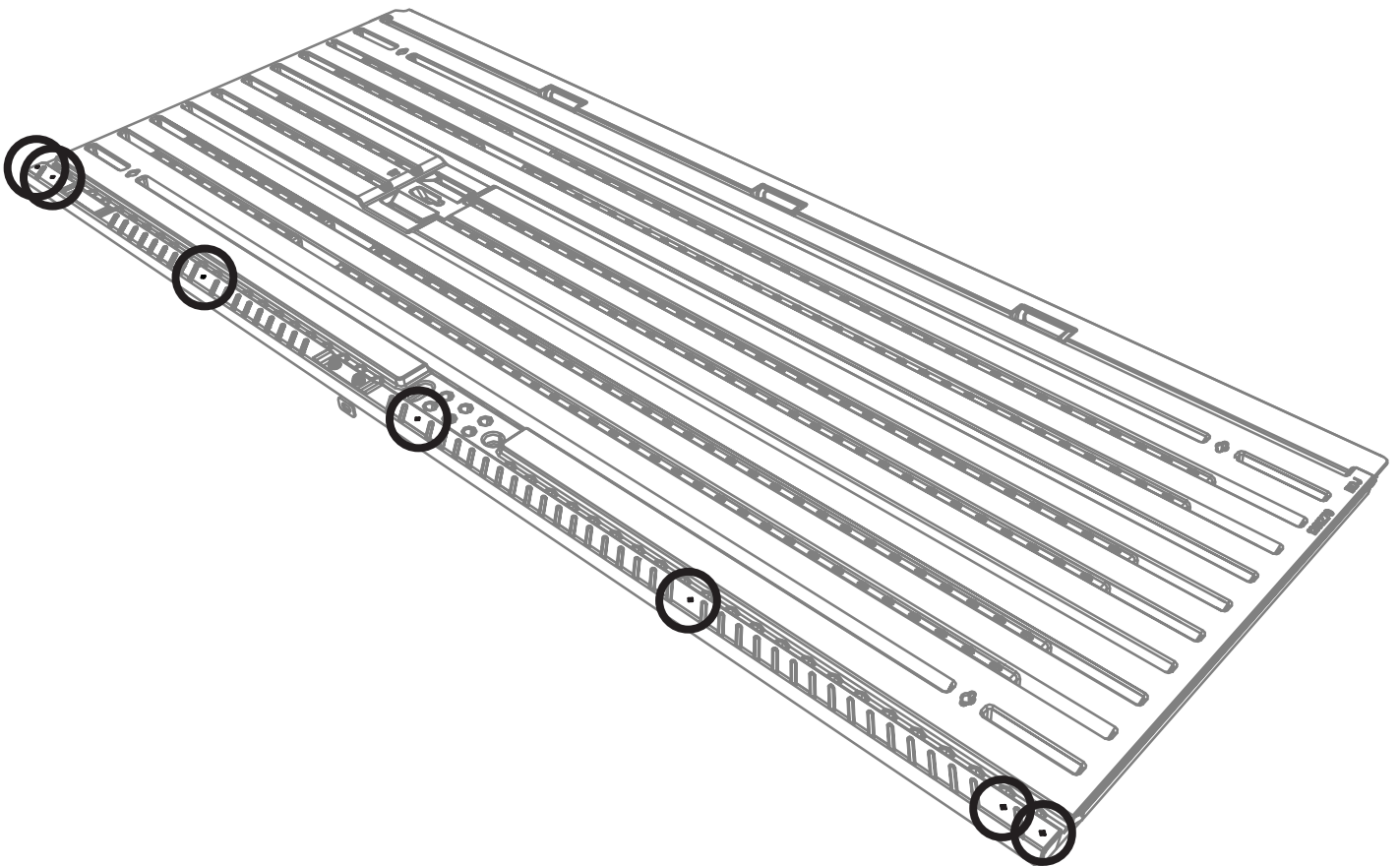

WARNING / AVERTISSEMENT / ADVERTENCIA



- When drilling through metal, beware of burrs, shavings and other sharp edges.
- En perçant le métal, faire attention aux bavures, copeaux de métal et autres bords aiguisés.
- Al perforar metal, tenga cuidado con las rebabas, virutas y otros bordes afilados.

► SECTION 4 (CONTINUED) / SECTION 4 (SUITE) / SECCIÓN 4 (CONTINUACIÓN)

TOOLS AND HARDWARE REQUIRED / OUTILS ET QUINCAILLERIE REQUIS / INSTRUMENTAL Y HERRAJE REQUERIDOS



ADC



GJZ (x3)

4.5

- Set the **inner door channel (GJQ)** onto the door as shown. Align the three holes in the channel with the three holes in the door. Secure the channel to the door using an electric drill and three (3) **screws (GJZ)**.
- Mettre le **canal intérieur de la porte (GJQ)** sur la porte comme indiqué. Aligner les trois trous dans le canal avec les trous dans la porte. Fixer le canal à la porte à l'aide d'une perceuse électrique et trois (3) **vis (GJZ)**.
- Colocar el **canal interior de la puerta (GJQ)** sobre la puerta como se muestra. Alinear los tres agujeros en el canal con los tres agujeros en la puerta. Fijar el canal a la puerta usando un taladro eléctrico y tres (3) **tornillos (GJZ)**.

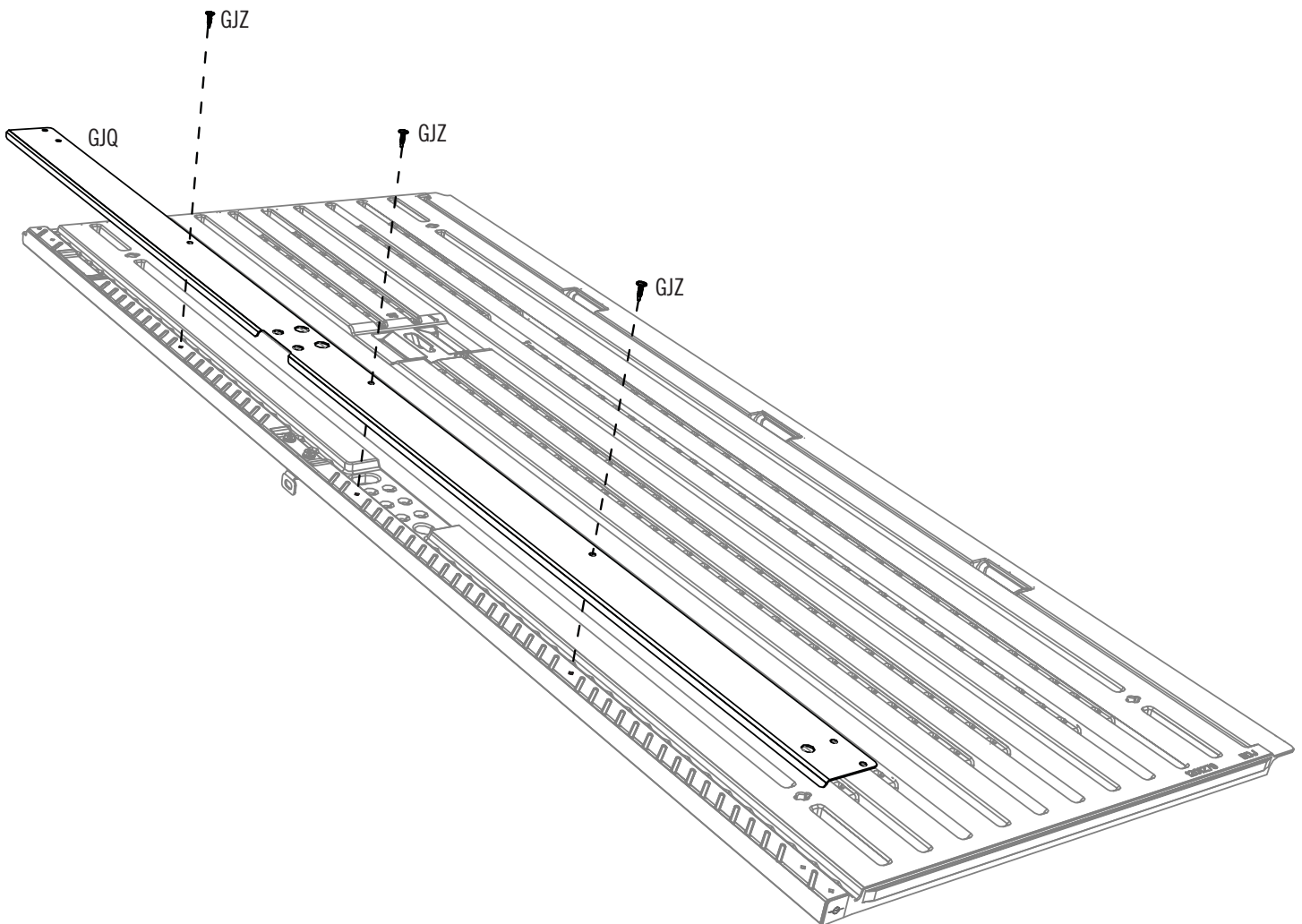

► SECTION 4 (CONTINUED) / SECTION 4 (SUITE) / SECCIÓN 4 (CONTINUACIÓN)

TOOLS AND HARDWARE REQUIRED / OUTILS ET QUINCAILLERIE REQUIS / INSTRUMENTAL Y HERRAJE REQUERIDOS



ADC



GJZ (x4)

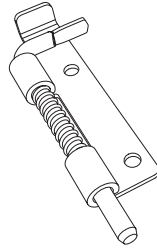

DGR (x1)

Lower / Inférieur / Inferior

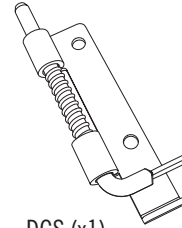

DGS (x1)

Upper / Supérieur / Superior

4.6

- Secure the **upper** and **lower latches (DGS and DGR)** to the door using two (2) **screws (GJZ)** each. **The latches should move freely. If not, loosen the screws a tad.**
- Bien attacher les **loquets supérieur et inférieur (DGS et DGR)** à la porte à l'aide de deux (2) **vis (GJZ)** chacun. **Les loquets doivent se déplacer librement. Si non, desserrer les vis un peu.**
- Fijar bien los **cerrojos superior e inferior (DGS y DGR)** a la puerta usando dos (2) **tornillos (GJZ)** cada uno. **Los cerrojos deben moverse libremente. Si no, aflojar los tornillos un poco.**

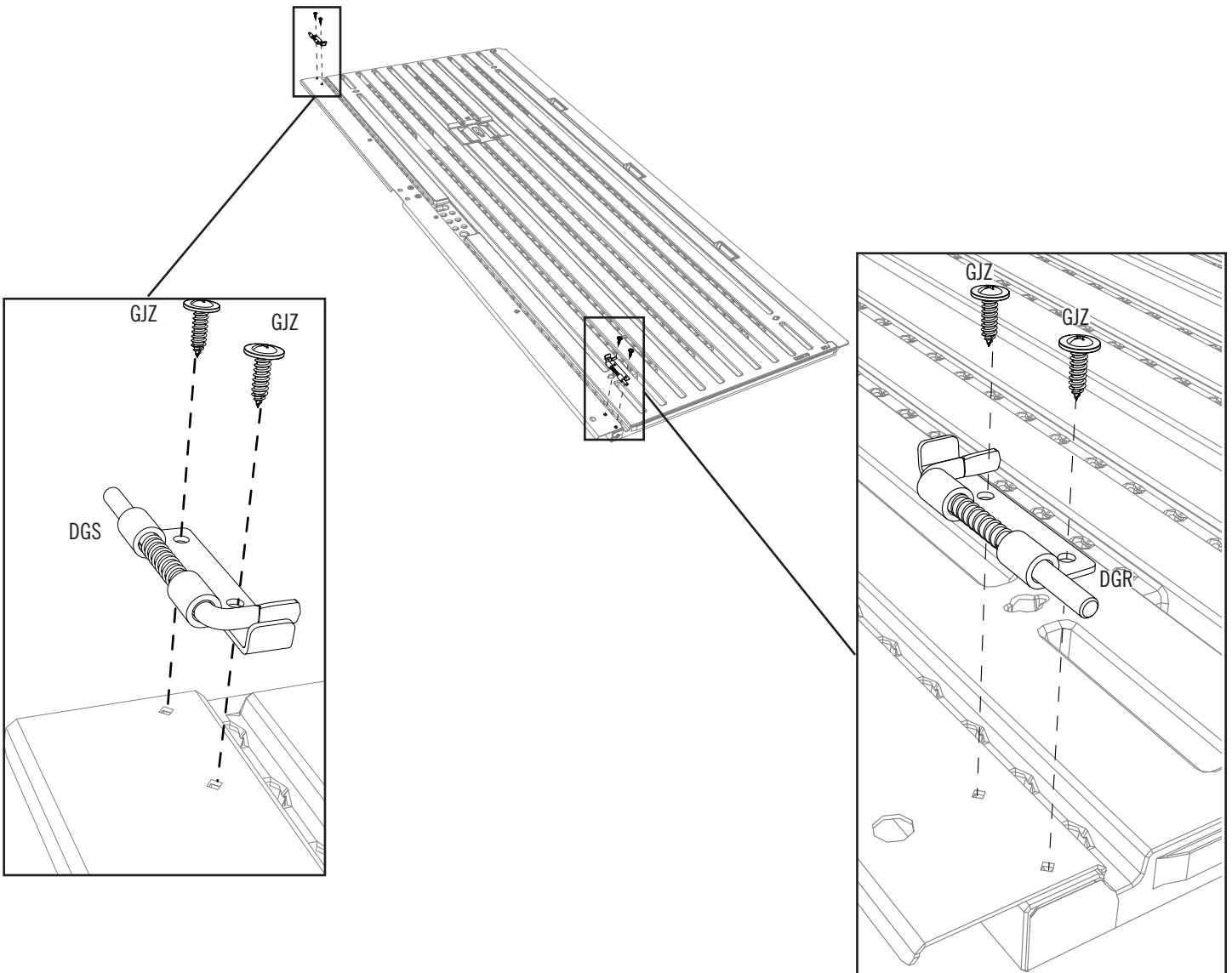

► SECTION 4 (CONTINUED) / SECTION 4 (SUITE) / SECCIÓN 4 (CONTINUACIÓN)

TOOLS AND HARDWARE REQUIRED / OUTILS ET QUINCAILLERIE REQUIS / INSTRUMENTAL Y HERRAJE REQUERIDOS

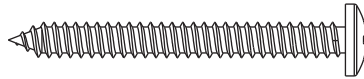

BYZ (x3)

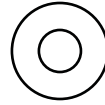

AEE (x3)

4.7

- Attach the **front** and **rear handle pieces (GJR and GJS)** together. Secure the handle to the door using the hardware indicated.
- Attacher les **parties avant** et **arrière de la poignée (GJR et GJS)**. Bien fixer la poignée à la porte à l'aide de la quincaillerie indiquée.
- Conectar las **piezas delantera** y **trasera del picaporte (GJR y GJS)**. Fijar bien el picaporte a la puerta usando el herraje indicado.

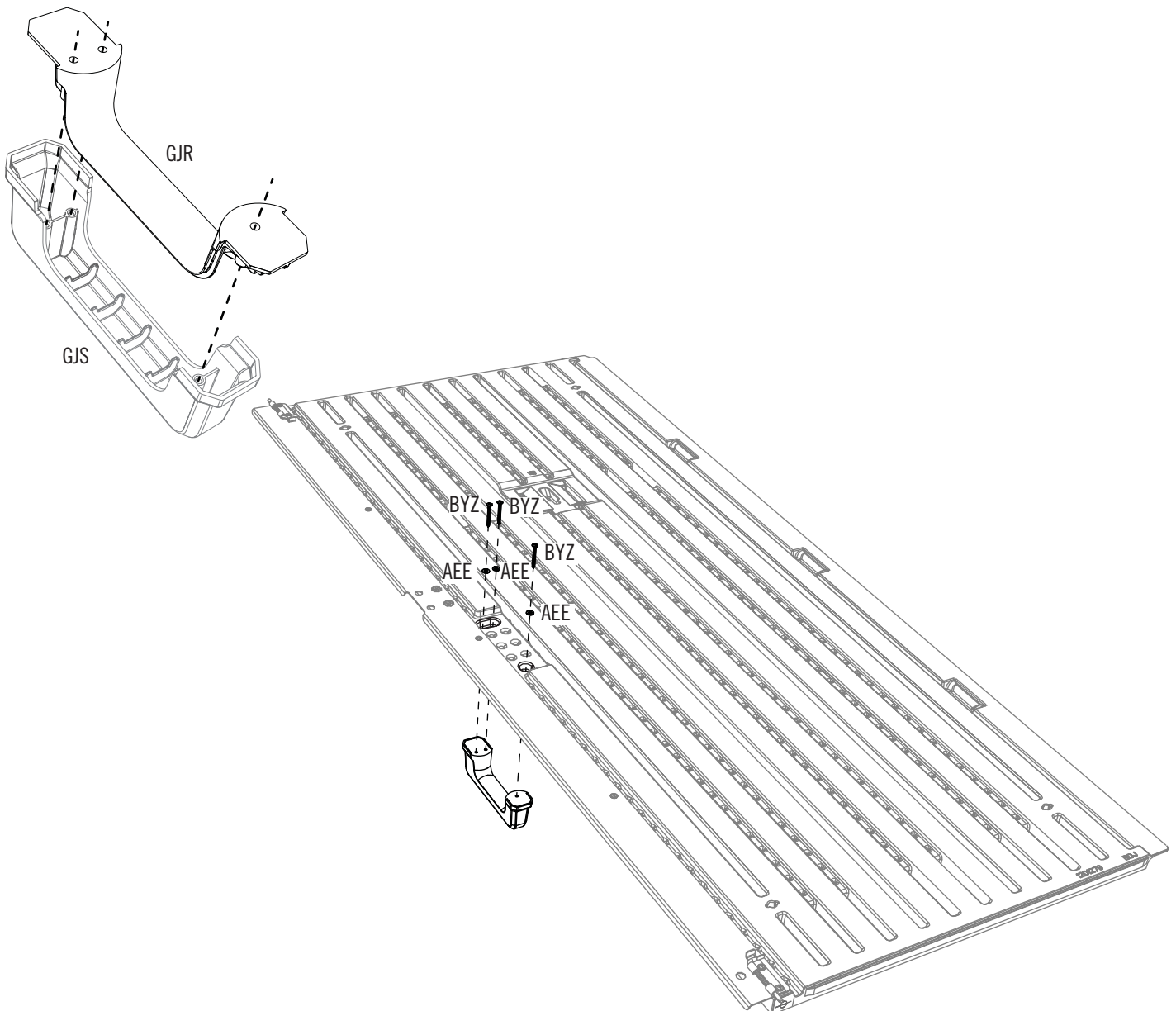

► SECTION 4 (CONTINUED) / SECTION 4 (SUITE) / SECCIÓN 4 (CONTINUACIÓN)

TOOLS AND HARDWARE REQUIRED / OUTILS ET QUINCAILLERIE REQUIS / INSTRUMENTAL Y HERRAJE REQUERIDOS



4.8

- Slide a **hinge tube (GLY)** into the hole at the bottom of the door. **If necessary, use a rubber mallet to gently tap the tube into place. This tube has a notch at both ends.**
- Faire glisser un **tube de charnière (GLY)** dans le trou au fond de la porte. **Si besoin, employer un maillet en caoutchouc pour taper le tube en place. Ce tube a une encoche à chaque extrémité.**
- Deslizar un **tubo de bisagra (GLY)** en el orificio al fondo de la puerta. **Si es necesario, usar un mazo de goma para golpear el tubo en su lugar. Este tubo tiene una muesca a cada extremo.**

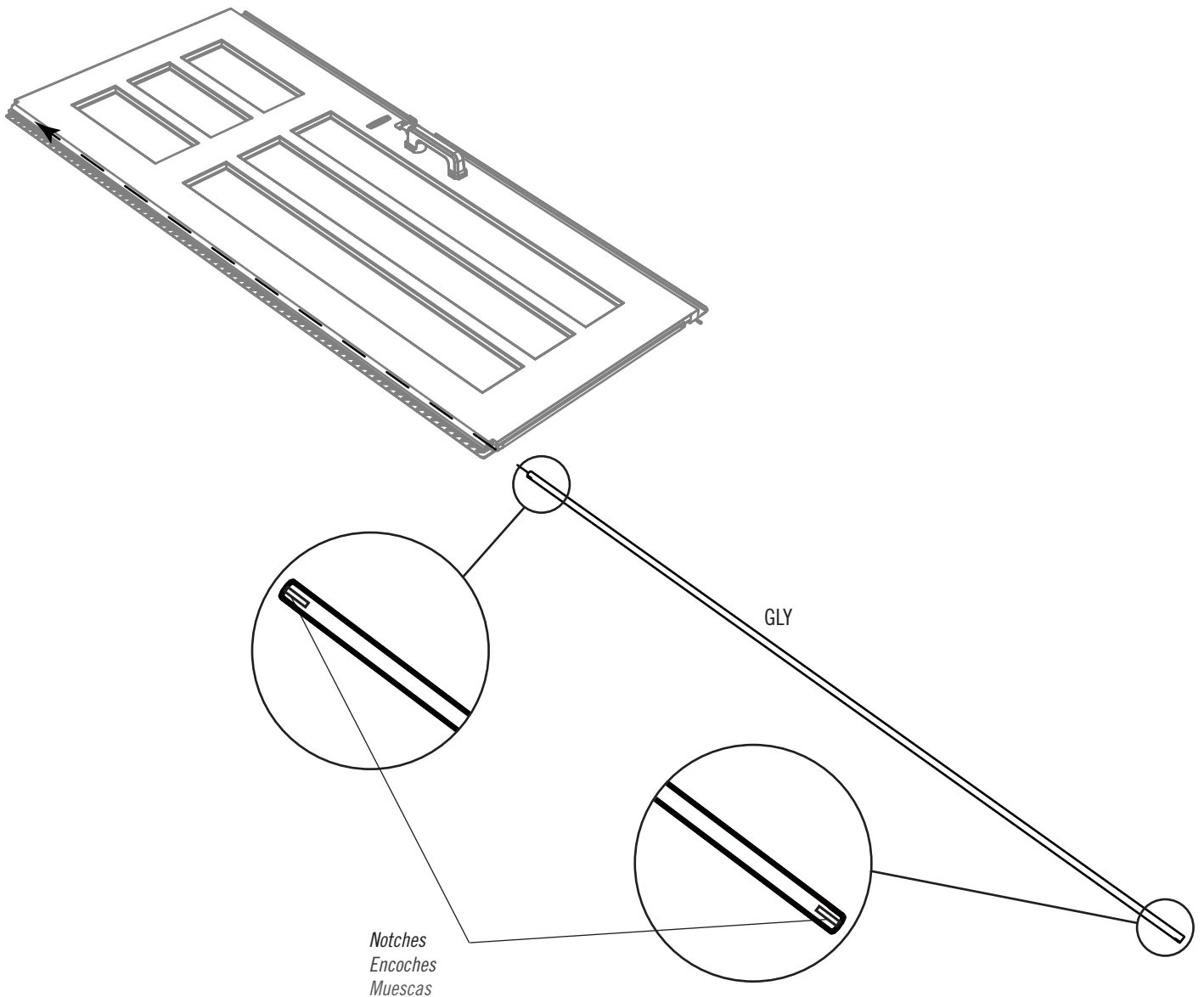

5

RIGHT DOOR ASSEMBLY / ASSEMBLAGE DE LA PORTE DROITE / ENSAMBLAJE DE LA PUERTA DERECHA



HARDWARE REQUIRED / QUINCAILLERIE REQUISE / HERRAJE REQUERIDO

Hardware Bag / Sac de quincaillerie / Bolsa de herraje

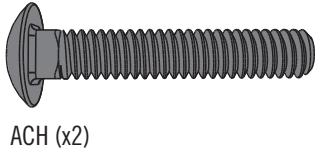

ACH (x2)

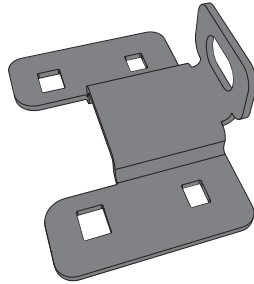

EPA (x1)

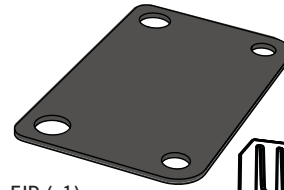

FJP (x1)

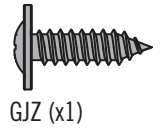

GJZ (x1)

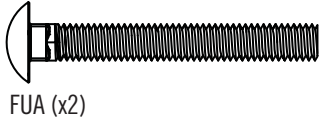

FUA (x2)



AAB (x2)

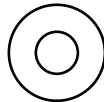

AEE (x3)



ADK (x2)

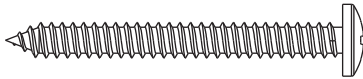

BYZ (x3)

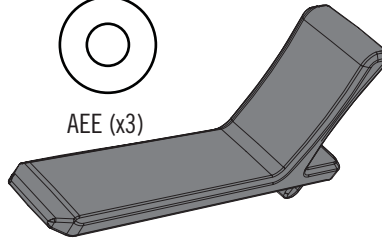

EOZ (x1)

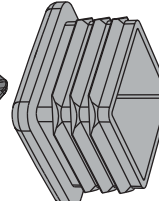

BBH (x1)



GJR (x1)

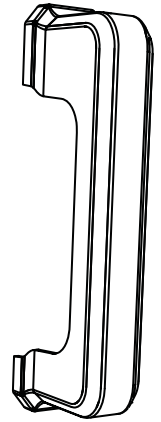

GJS (x1)



PARTS REQUIRED / PIÈCES REQUISES / PIEZAS REQUERIDAS

Metal Parts / Pièces en métal / Piezas de metal

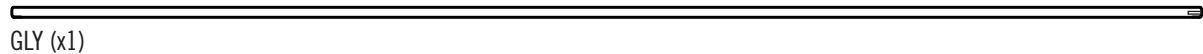

GLY (x1)



GJT (x1)



Plastic Parts / Pièces en plastique / Piezas de plástico

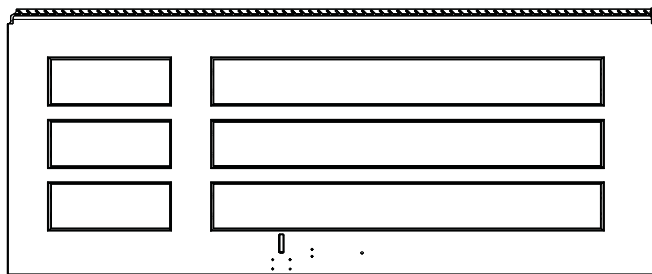

BDK (x1)



TOOLS REQUIRED (NOT INCLUDED—UNLESS INDICATED OTHERWISE*) / OUTILS REQUIS (NON INCLUS — SAUF INDICATION CONTRAIRE*) / INSTRUMENTAL REQUERIDO (NO INCLUIDO, SALVO INDICACIÓN CONTRARIA*)

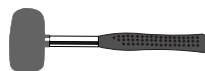

GH0 (x1)*



ADC (x1)*

► SECTION 5 (CONTINUED) / SECTION 5 (SUITE) / SECCIÓN 5 (CONTINUACIÓN)

TOOLS AND HARDWARE REQUIRED / OUTILS ET QUINCAILLERIE REQUIS / INSTRUMENTAL Y HERRAJE REQUERIDOS

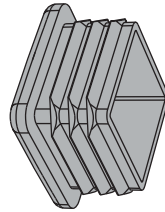

BBH (x1)

5.1

- Slide a **square tube (GJT)** into the square hole at the bottom of the **right door (BDK)** until about 6" (≈15 cm) of the tube hang out of the hole.
- Faire glisser un **tube carré (GJT)** dans le trou carré au bord inférieur de la **porte droite (BDK)** jusqu'à ce que environ ≈15 cm (6 po) étendent du trou.
- Deslizar un **tubo cuadrado (GJT)** en el orificio cuadrado a la parte inferior de la **puerta derecha (BDK)** hasta que unos ≈15 cm (6 in) cuelguen del agujero.

- *Align these holes*
- *Aligner ces trous*
- *Alinear estos agujeros*

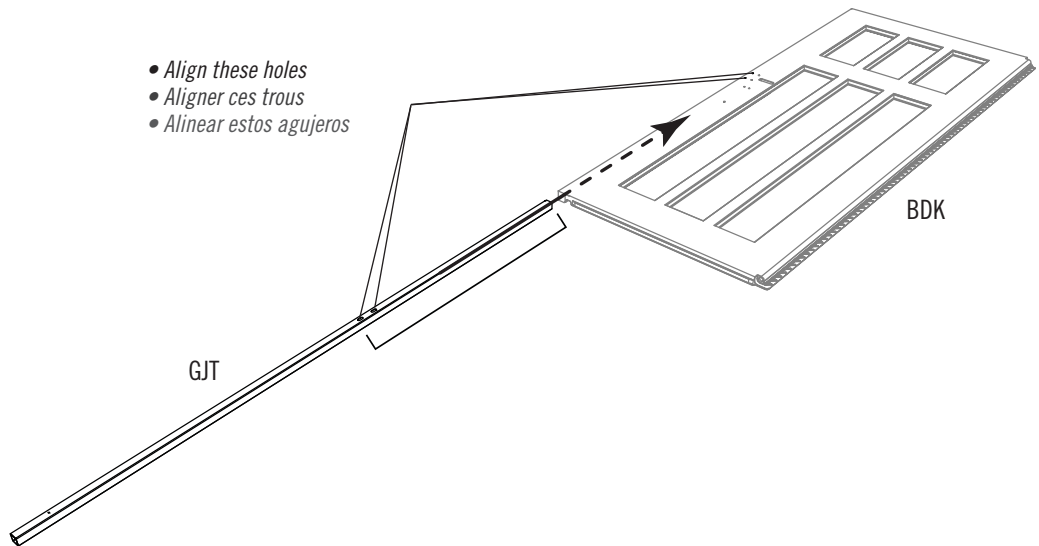

5.2

- Insert the **end cap (BBH)** into the end of the square tube and continue inserting the tube until it is flush with the bottom of the door. Align the two holes in the tube with the two holes in the door. If necessary, gently tap with a rubber mallet.
- Insérer un **capuchon (BBH)** dans l'extrémité du tube carré et continuer à insérer le tube jusqu'à ce qu'il soit à ras del borde inférieur de la porte. Aligner les deux trous dans le tube avec les deux trous dans la porte. Si besoin, frapper soigneusement avec un maillet en caoutchouc.
- Insertar un **tapón (BBH)** en el extremo del tubo cuadrado y continuar a insertar el tubo hasta que esté al ras del borde inferior de la puerta. Alinear los dos agujeros en el tubo con ellos en la puerta. Si es necesario, golpear cuidadosamente con un mazo de goma.

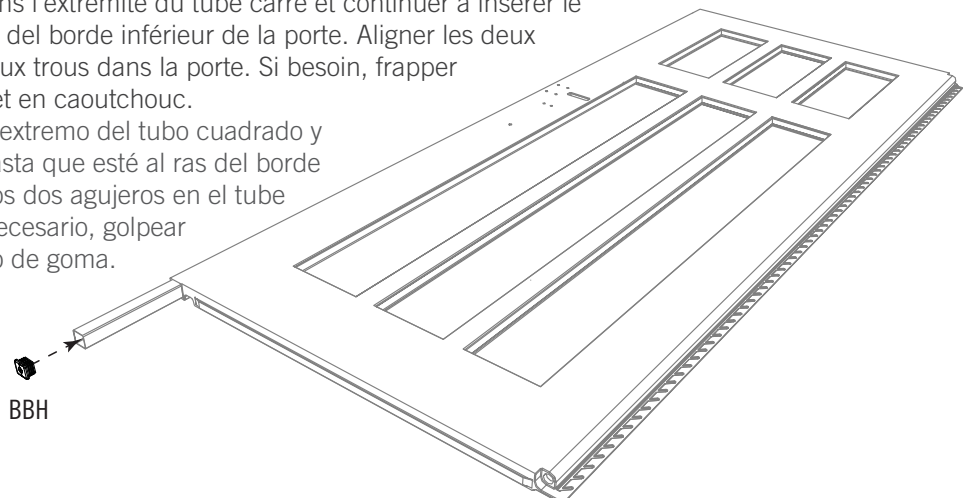

► SECTION 5 (CONTINUED) / SECTION 5 (SUITE) / SECCIÓN 5 (CONTINUACIÓN)

TOOLS AND HARDWARE REQUIRED / OUTILS ET QUINCAILLERIE REQUIS / INSTRUMENTAL Y HERRAJE REQUERIDOS

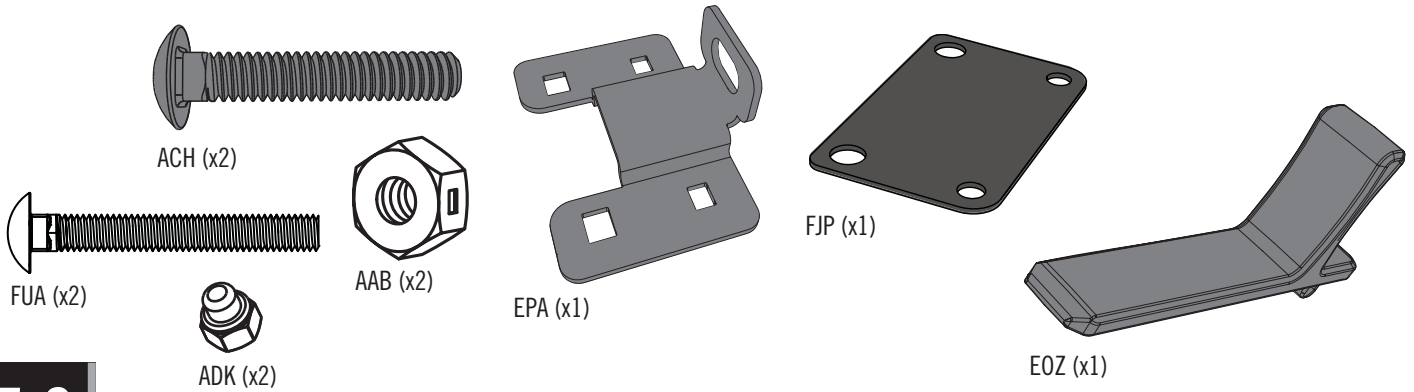

5.3

- Attach the locking hardware using the hardware included. **Only hand-tighten the nuts for now.**
- Attacher les accessoires de verrouillage à l'aide de la quincaillerie incluse. **Ne serrer les écrous qu'à la main en ce moment.**
- Sujetar los accesorios de cierre usando el herraje incluido. **Apretar las tuercas sólo a mano en este momento.**

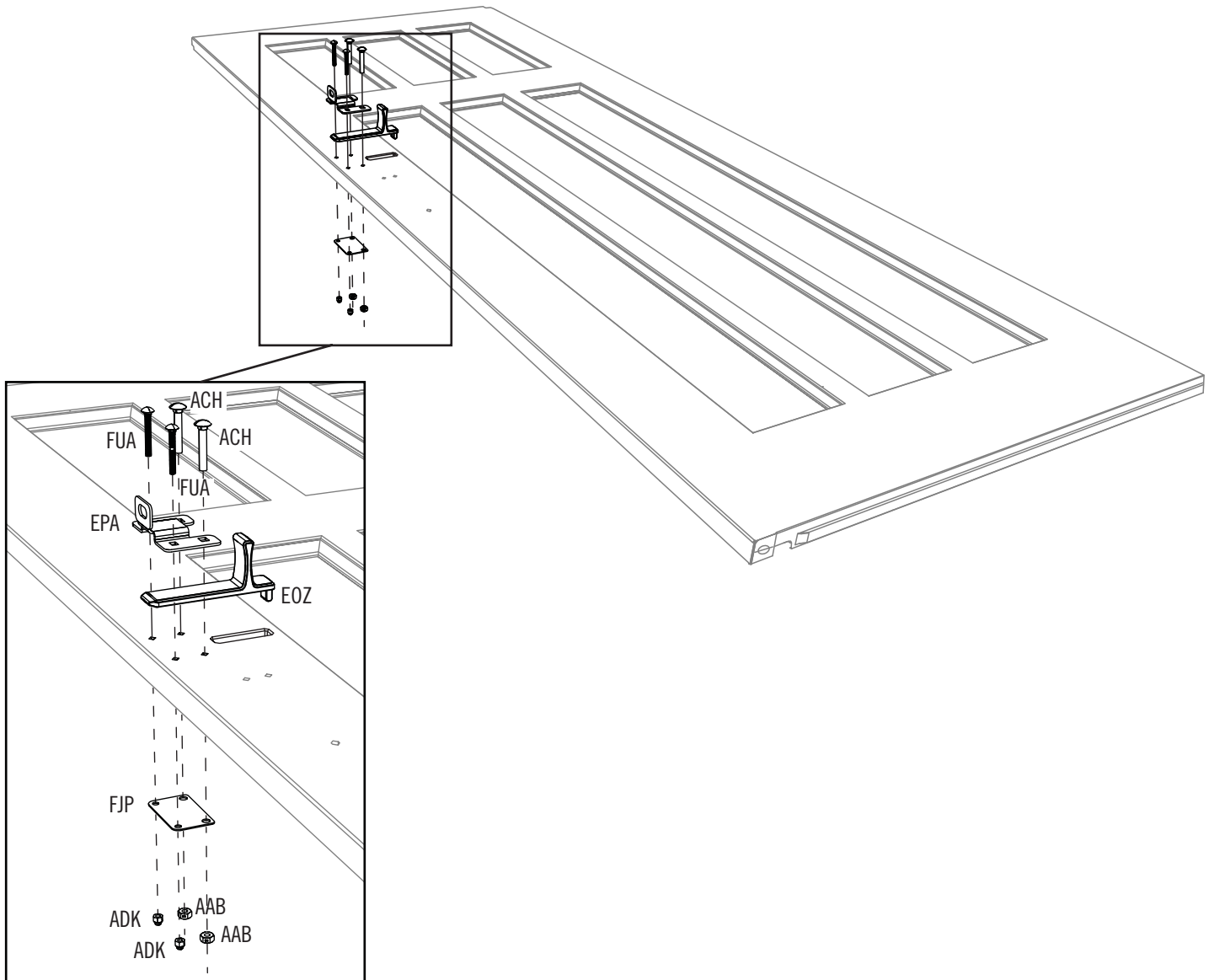

► SECTION 5 (CONTINUED) / SECTION 5 (SUITE) / SECCIÓN 5 (CONTINUACIÓN)

TOOLS AND HARDWARE REQUIRED / OUTILS ET QUINCAILLERIE REQUIS / INSTRUMENTAL Y HERRAJE REQUERIDOS



GHO



ADC (x1)*

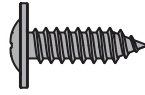

GJZ (x1)

5.4

- Using the 5/32" (≈4 mm) drill bit (GHO) included and an electric drill, drill through the divot near the bottom edge of the door and into the square tube. **Do not drill all the way through the door.** Insert a screw (GJZ) through the door and into the square tube.
- En utilisant le foret de 5/32" (≈4 mm) (GHO) inclus et une perceuse électrique, percer la petite impression vers le fond de la porte et dans le tube carré. **Ne pas percer de face en face.** Insérer une vis (GJZ) à travers la porte et dans le tube carré.
- Usando la broca de 5/32" (≈4 mm) (GHO) incluida y un taladro eléctrico, taladrar por la marca cerca el fondo de la puerta y dentro el tubo cuadrado. **No taladrar por completo la puerta.** Insertar un tornillo (GJZ) por la puerta y dentro del tubo cuadrado.

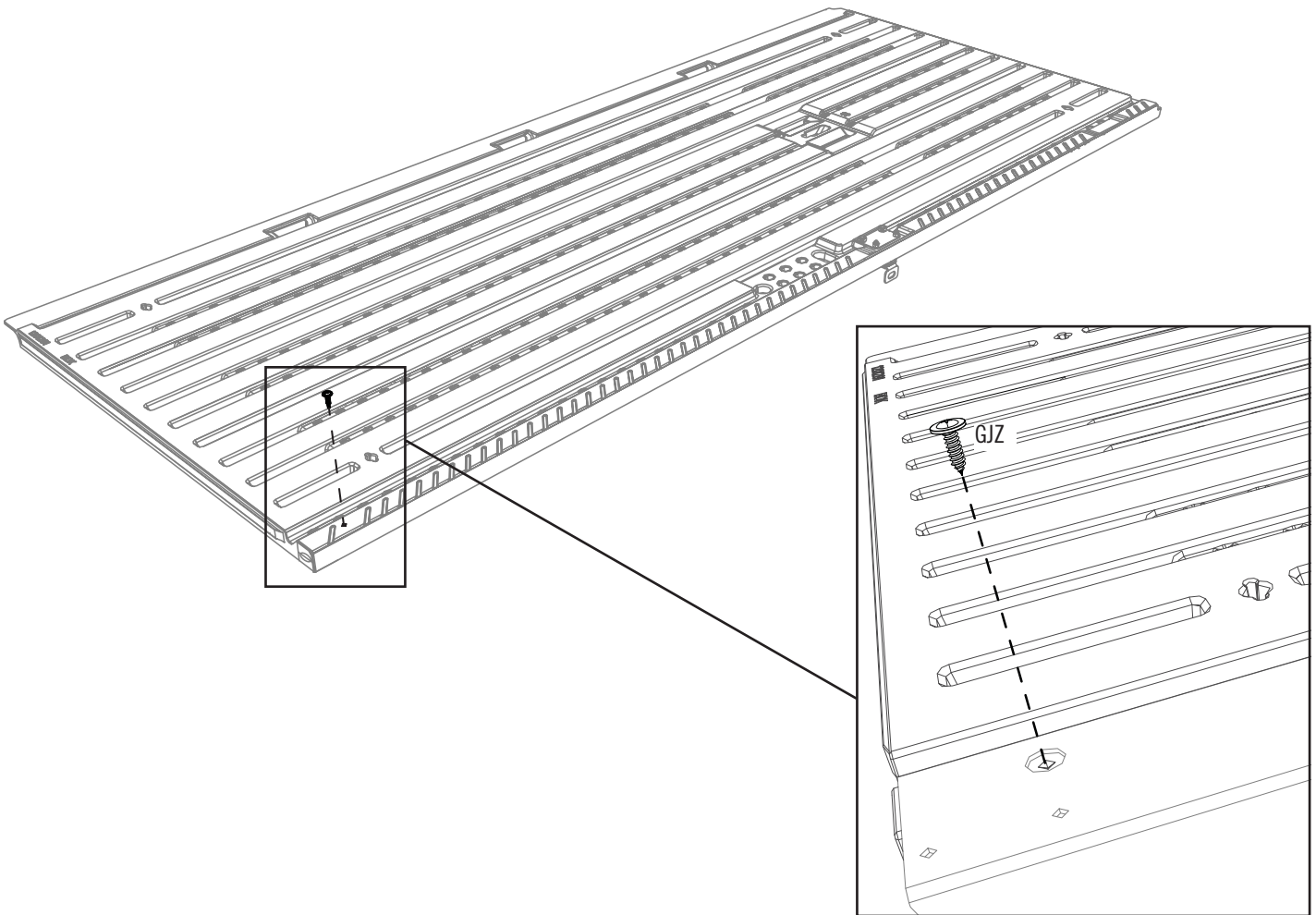

WARNING / AVERTISSEMENT / ADVERTENCIA



- When drilling through metal, beware of burrs, shavings and other sharp edges.
- En perçant le métal, faire attention aux bavures, copeaux de métal et autres bords aiguisés.
- Al perforar metal, tenga cuidado con las rebabas, virutas y otros bordes afilados.

► SECTION 5 (CONTINUED) / SECTION 5 (SUITE) / SECCIÓN 5 (CONTINUACIÓN)

TOOLS AND HARDWARE REQUIRED / OUTILS ET QUINCAILLERIE REQUIS / INSTRUMENTAL Y HERRAJE REQUERIDOS

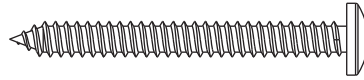

BYZ (x3)

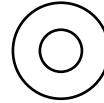

AEE (x3)



GJR (x1)

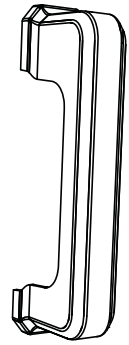

GJS (x1)

5.5

- Attach the **front** and **rear handle pieces (GJR and GJS)** together. Secure the handle to the door using the hardware indicated.
- Attacher les **parties avant et arrière de la poignée (GJR et GJS)**. Bien fixer la poignée à la porte à l'aide de la quincaillerie indiquée.
- Conectar las **piezas delantera y trasera del picaporte (GJR y GJS)**. Fijar bien el picaporte a la puerta usando el herraje indicado.

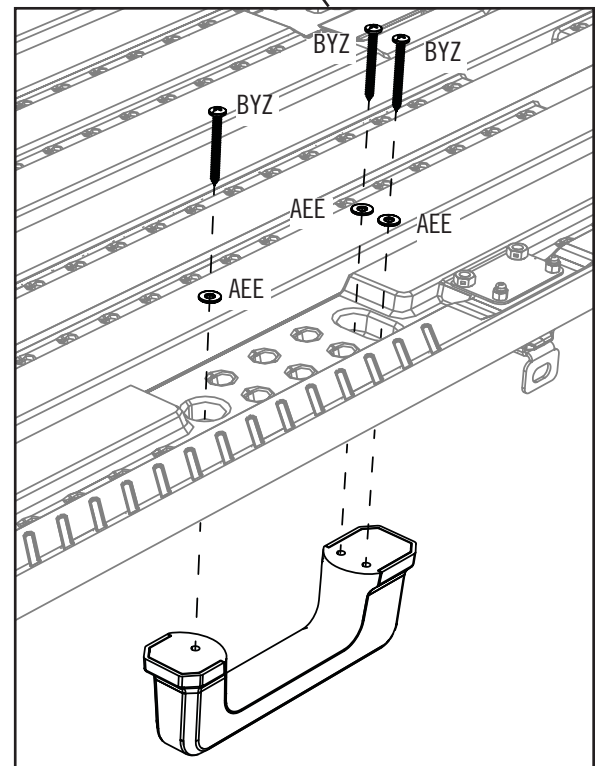
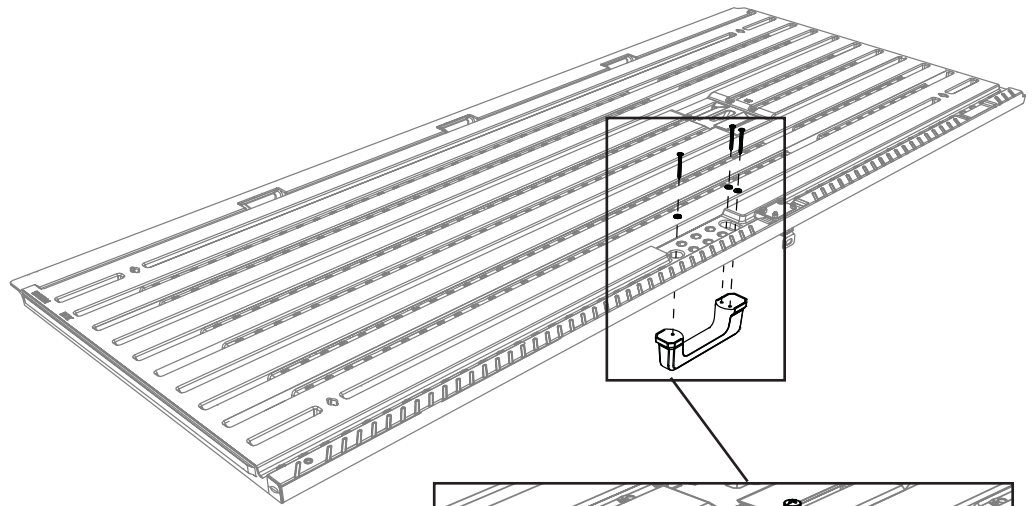
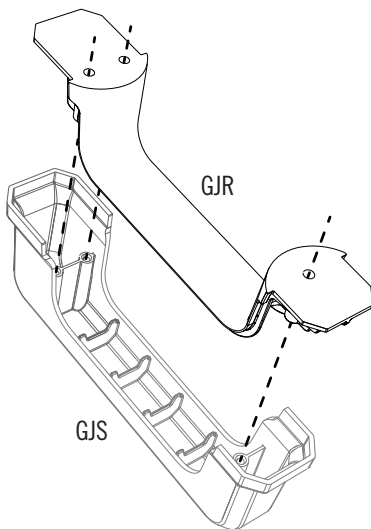

► SECTION 5 (CONTINUED) / SECTION 5 (SUITE) / SECCIÓN 5 (CONTINUACIÓN)

TOOLS AND HARDWARE REQUIRED / OUTILS ET QUINCAILLERIE REQUIS / INSTRUMENTAL Y HERRAJE REQUERIDOS



5.6

- Slide a **hinge tube (GLY)** into the hole at the bottom of the door. **If necessary, use a rubber mallet to gently tap the tube into place. This tube has a notch at both ends.**
- Faire glisser un **tube de charnière (GLY)** dans le trou au fond de la porte. **Si besoin, employer un maillet en caoutchouc pour taper le tube en place. Ce tube a une encoche à chaque extrémité.**
- Deslizar un **tubo de bisagra (GLY)** en el orificio al fondo de la puerta. **Si es necesario, usar un mazo de goma para golpear el tubo en su lugar. Este tubo tiene una muesca a cada extremo.**

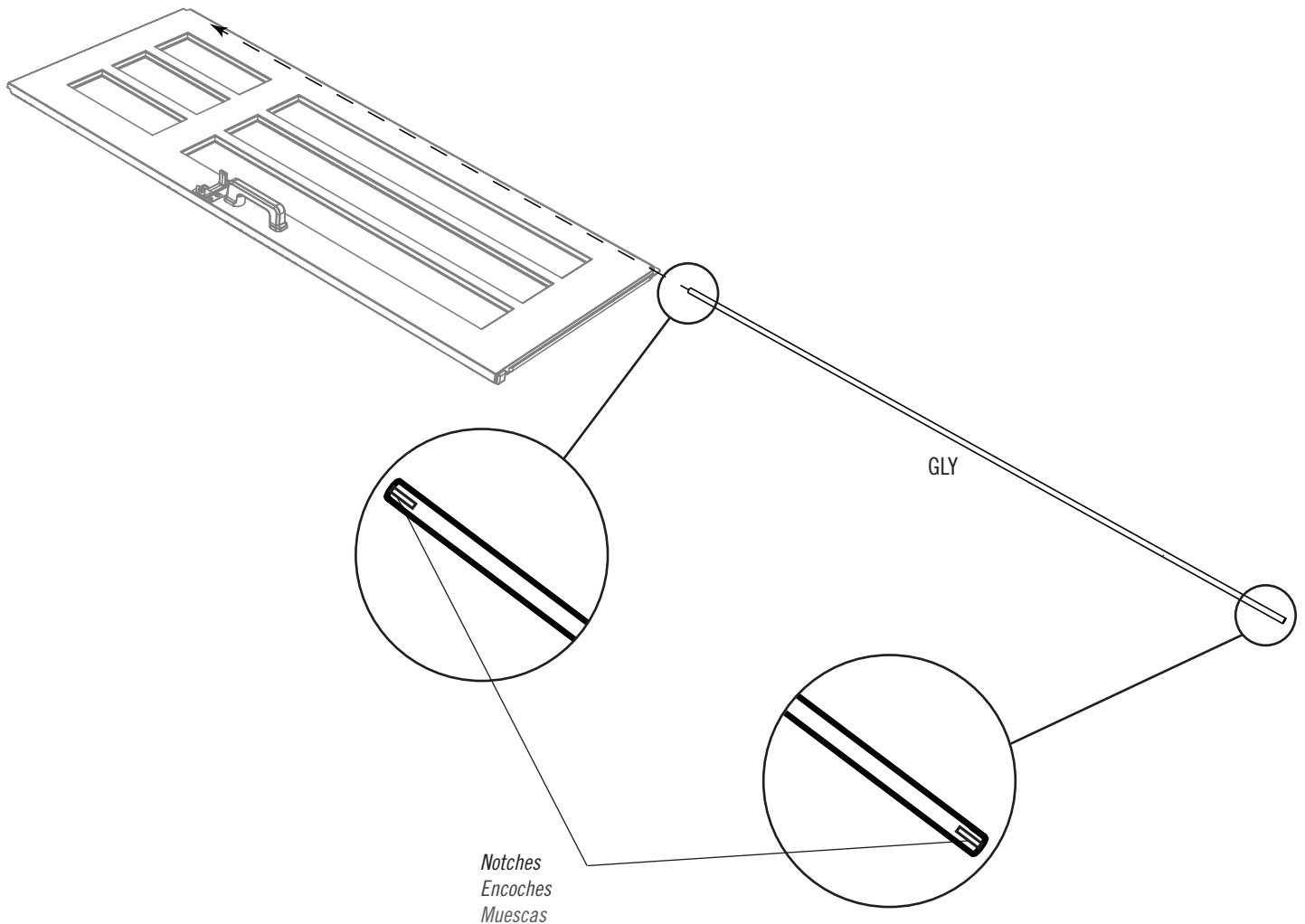

6

FLOOR ASSEMBLY / ASSEMBLAGE DU PLANCHER / ENSAMBLAJE DEL PISO



HARDWARE REQUIRED / QUINCAILLERIE REQUISE / HERRAJE REQUERIDO

Hardware Bag / Sac de quincaillerie / Bolsa de herraje



GJZ (x2)

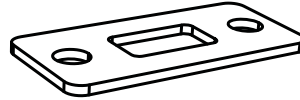

GLG (x1)

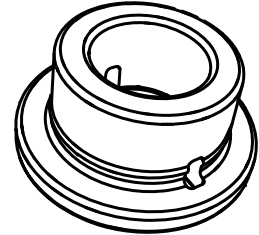

GLU (x2)

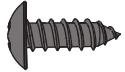

CWU (x20)



Note: These are not anchoring screws. Their sole purpose is to fasten together the floor panels.
Remarque : Ces vis ne sont pas les vis d'ancrage. Leur but est pour attacher les panneaux de plancher seulement.
Nota: Estos no son tornillos de anclaje. Son propósito es sólo para unir los paneles de piso.



PARTS REQUIRED / PIÈCES REQUISES / PIEZAS REQUERIDAS

Plastic Parts / Pièces en plastique / Piezas de plástico

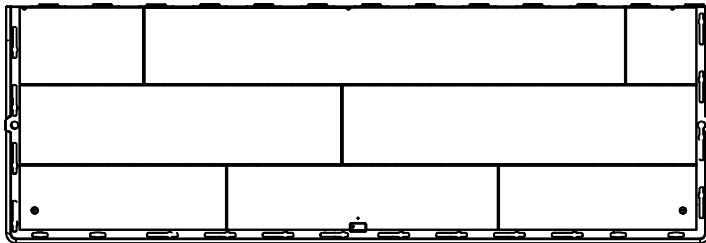

AGR (x2)

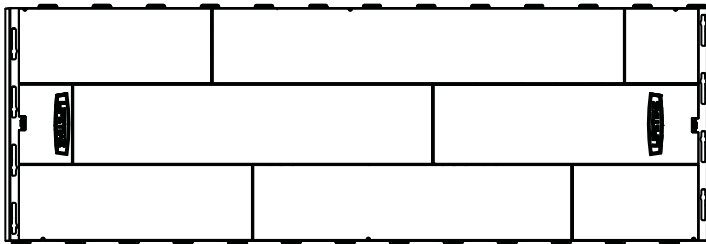

AFX (x1)



TOOLS REQUIRED (NOT INCLUDED) / OUTILS REQUIS (NON INCLUS) / INSTRUMENTAL REQUERIDO (NO INCLUIDO)



► SECTION 6 (CONTINUED) / SECTION 6 (SUITE) / SECCIÓN 6 (CONTINUACIÓN)

TOOLS AND HARDWARE REQUIRED / OUTILS ET QUINCAILLERIE REQUIS / INSTRUMENTAL Y HERRAJE REQUERIDOS



6.1

- Hold an **inner floor panel (AFX)** at an angle and slide the tabs along the edge underneath an **outer floor panel (AGR)**. The tabs interlock. Lay panel down flat.
- Poser un **panneau de plancher intérieur (AFX)** à un angle et faire glisser les languettes le long du bord au-dessus du **panneau de plancher extérieur (AGR)**. Les languettes s'enclenchent les uns les autres. L'étendre par terre.
- Colocar un **panel de piso interior (AFX)** a un ángulo y deslice las lengüetas a lo largo del borde debajo el **panel de piso exterior (AGR)**. Las lengüetas se entrelazan las unas con las otras. Aplanarlo.

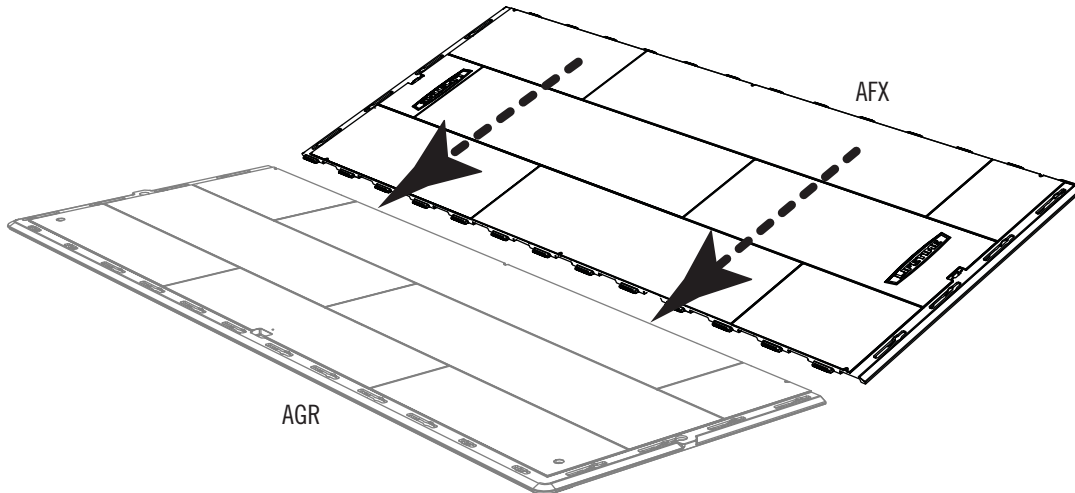

6.2

- Attach an **outer floor panel (AGR)** to the Inner floor panel.
- Attacher un autre **panneau de plancher intérieur (AGR)** au panneau de plancher intérieur.
- Fijar otro **panel de piso exterior (AGR)** al panel de piso interior.

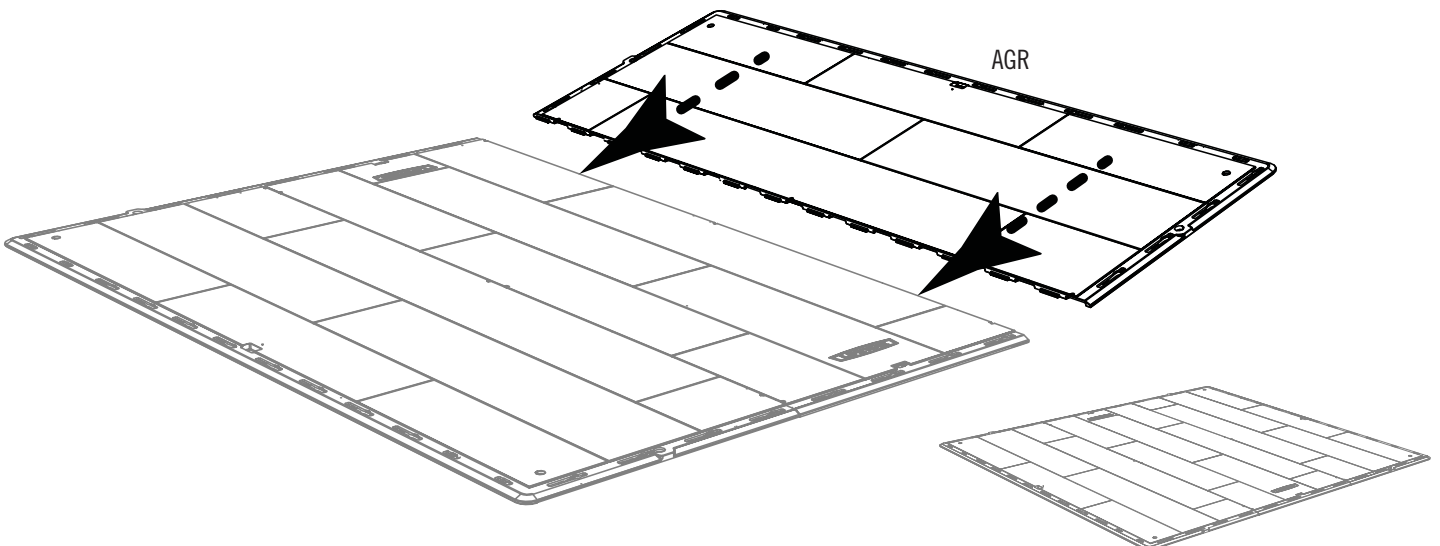

► SECTION 6 (CONTINUED) / SECTION 6 (SUITE) / SECCIÓN 6 (CONTINUACIÓN)

TOOLS AND HARDWARE REQUIRED / OUTILS ET QUINCAILLERIE REQUIS / INSTRUMENTAL Y HERRAJE REQUERIDOS



6.3

- There are four places for weep holes in the floor: one at each end of the inner floor panel and one on each outer floor panel. These help with drainage. Use a screwdriver to poke a hole through the plastic at these locations.
- Il y a quatre endroits pour les trous d'évacuation dans le plancher : un à chaque extrémité du panneau de plancher intérieur et un dans chaque panneau de plancher extérieur. Ces trous aident avec le drainage. Employer un tournevis pour perforer ces trous à ces endroits.
- Hay cuatro ubicaciones para los orificios de drenaje en el piso: uno a cada extremo del panel de piso interior y uno en cada panel de piso exterior. Estos orificios ayudan con el drenaje. Usar un destornillador para perforar estos orificios a estas ubicaciones.

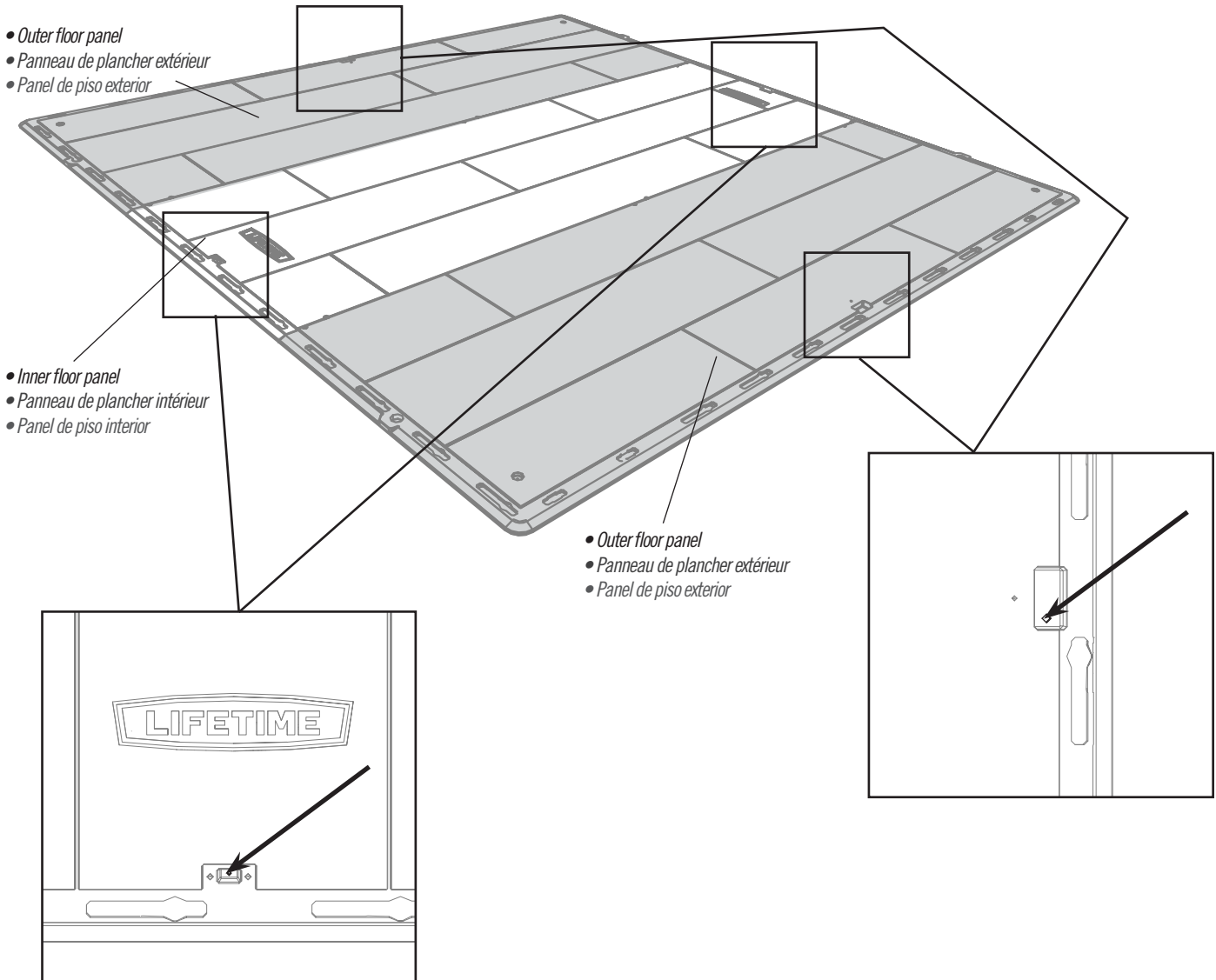

▶ SECTION 6 (CONTINUED) / SECTION 6 (SUITE) / SECCIÓN 6 (CONTINUACIÓN)

TOOLS AND HARDWARE REQUIRED / OUTILS ET QUINCAILLERIE REQUIS / INSTRUMENTAL Y HERRAJE REQUERIDOS

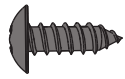

CWU (x12)

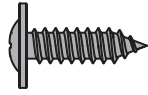

GJZ (x2)

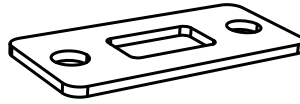

GLG (x1)

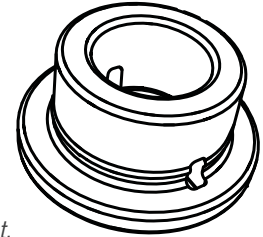

GLU (x2)



Note: These are not anchoring screws. Their sole purpose is to fasten together the floor panels.

Remarque : Ces vis ne sont pas les vis d'ancrage. Leur but est pour attacher les panneaux de plancher seulement.

Nota: Estos no son tornillos de anclaje. Son propósito es sólo para unir los paneles de piso.

6.4

- Insert **Screws (CWU)** through the divots in the floor panels and into the tabs of the adjacent floor panels. (The divots are near the seams.) Secure the **strike plate (GLG)** to the front edge of the floor. **Do not overtighten.** Insert the two (2) **bushings (GLU)** up through the two holes at the front edge of the floor. **The doors will be installed here later.**
- Insérer les **vis (CWU)** à travers les marques dans les panneaux de plancher et dans les languettes du panneaux de plancher contigu. (Les marques se trouvent près des jonctions.) Bien attacher la **gâche (GLG)** au bord avant du plancher. **Ne pas trop serrer.** Insérer les deux (2) **bagues (GLU)** à travers les deux trous au bord avant du plancher. **S'installent les portes ici plus tarde.**
- Insertar los **tornillos (CWU)** a través de las marcas en los paneles de piso y dentro de las lengüetas de los paneles de piso adyacentes. (Se encuentran las marcas cerca de las juntas.) Fijar bien la **placa de refuerzo (GLG)** al borde delantero del piso. **No apretar demasiado.** Insertar los dos (2) **casquillos (GLU)** a través de los dos agujeros al borde delantero del piso. **Se instalan las puertas aquí más tarde.**

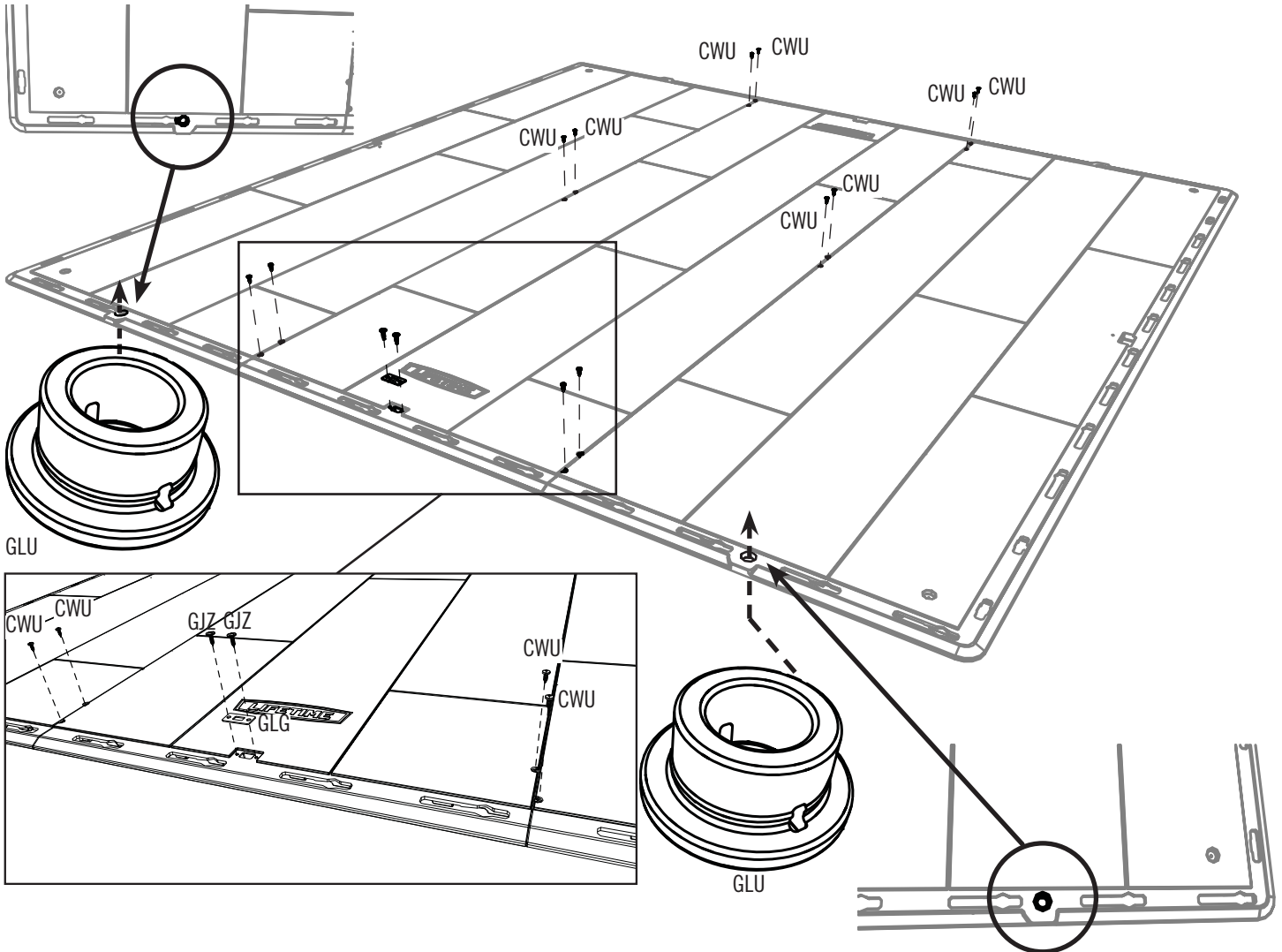

7

WALL ASSEMBLY / ENSAMBLE DE LOS MUROS / ASSEMBLAGE DES MURS



HARDWARE REQUIRED / HERRAJE REQUERIDO / QUINCAILLERIE REQUISE

Hardware Bag / Bolsa de herraje / Sac de quincaillerie

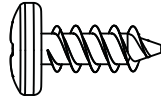

ADZ (x45)

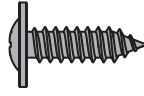

GJZ (x6)

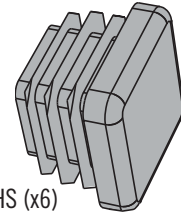

AHS (x6)



PARTS REQUIRED / PIEZAS REQUERIDAS / PIÈCES REQUISES

Metal Parts / Pièces en métal / Piezas de metal

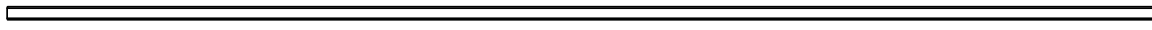

GAT (x6)

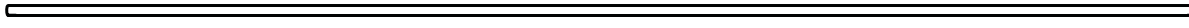

GLY (x2)



GLZ (x2)

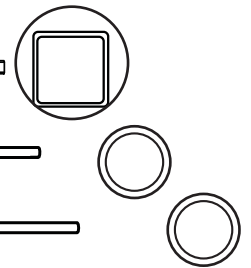

Plastic Parts / Piezas de plástico / Pièces en plastique

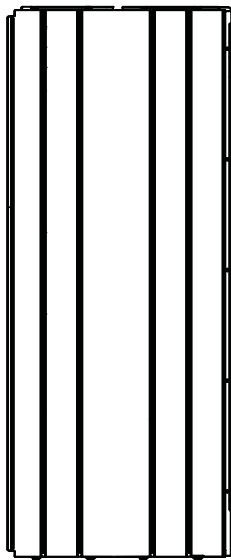

AGY (x1)

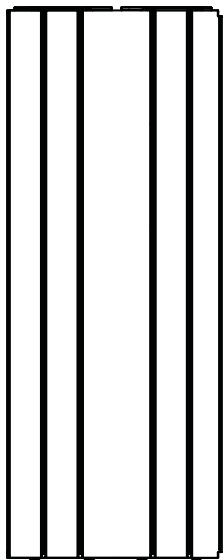

AGN (x1)

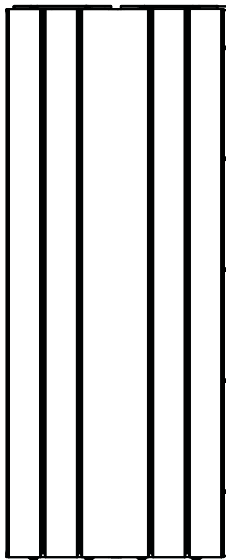

AGW (x2)

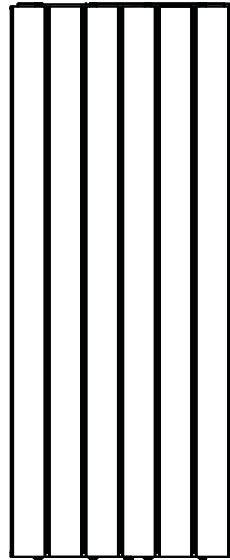

AHD (x6)



TOOLS REQUIRED (NOT INCLUDED—UNLESS INDICATED OTHERWISE*) / OUTILS REQUIS (NON INCLUS — SAUF INDICATION CONTRAIRE*) / INSTRUMENTAL REQUERIDO (NO INCLUIDO, SALVO INDICACIÓN CONTRARIA*)



AIW (x1)*



ADC (x1)*

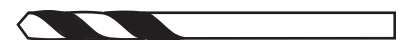

GHO (x1)*

► SECTION 7 (CONTINUED) / SECCIÓN 7 (CONTINUACIÓN) / SECTION 7 (SUITE)

TOOLS AND HARDWARE REQUIRED / INSTRUMENTAL Y HERRAJE REQUERIDOS / OUTILS ET QUINCAILLERIE REQUIS

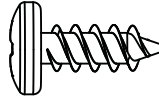

ADZ (x16)

- At the bottom of the back of each wall panel is a three-letter ID (AHD, AGN, AGW or AGY). This will help you identify the correct panel during assembly.
- Il y a un identifieur de trois lettres (AHD, AGN, AGW ou AGY) au fond de la face arrière de chaque panneau mural. Cela aide à identifier le panneau correct pendant l'assemblage.
- Hay una identificación de tres letras (AHD, AGN, AGW ou AGY) en la parte inferior de la cara trasera de cada panel mural. Ésta ayuda a identificar el panel correcto durante el ensamblaje.

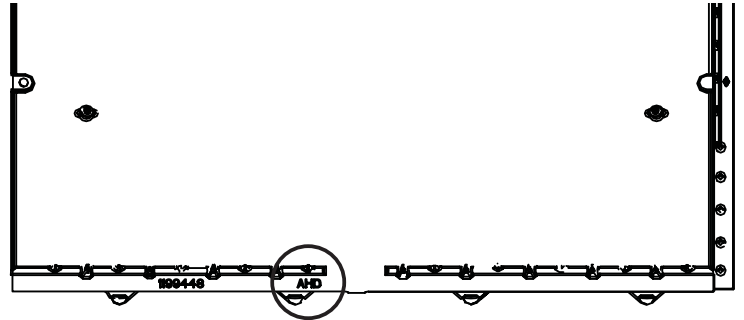

7.1

- Insert an **end cap (AHS)** into the end of each of the six (6) **square tubes (GAT)**. If necessary, gently tap with a rubber mallet.
- Insérer un **capuchon (AHS)** dans une extrémité des six (6) **tubes carrés (GAT)**. Si besoin, frapper avec un maillet en caoutchouc.
- Insertar un **tapón (AHS)** en el extremo de cada uno de los seis (6) **tubos cuadrados (GAT)**. Si es necesario, pegar con un mazo de goma.

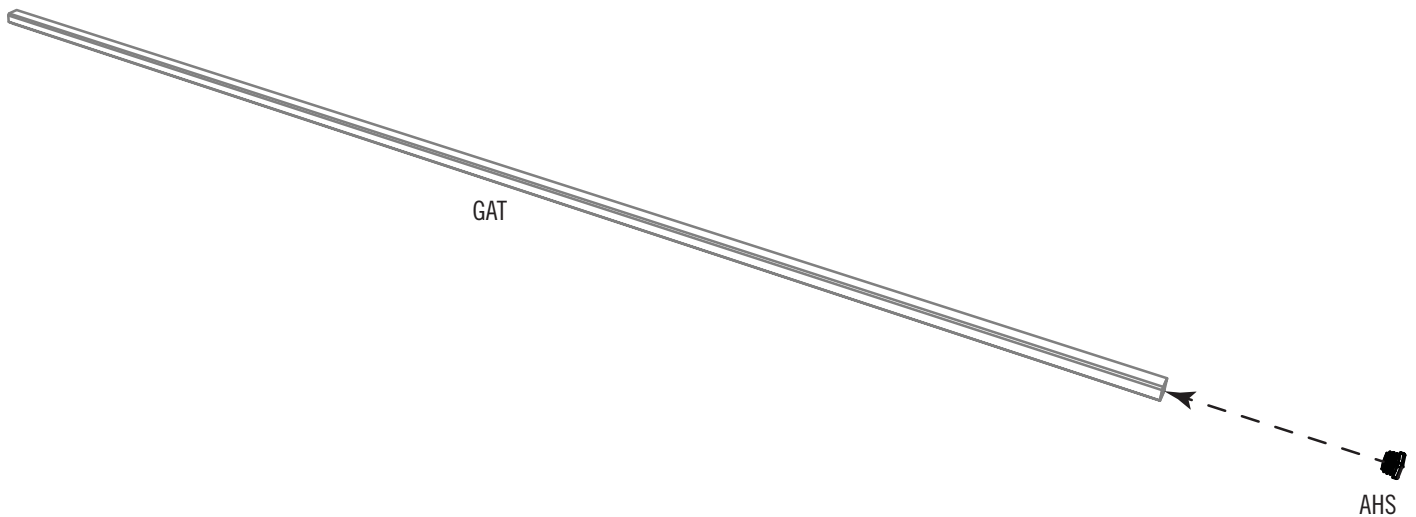

► SECTION 7 (CONTINUED) / SECCIÓN 7 (CONTINUACIÓN) / SECTION 7 (SUITE)

TOOLS AND HARDWARE REQUIRED / INSTRUMENTAL Y HERRAJE REQUERIDOS / OUTILS ET QUINCAILLERIE REQUIS



7.2

- Insert a square tube into the hole at the bottom of each **wall panel (AHD)**, six in all, until the end cap is flush with the bottom of the panel. **If necessary, gently tap the tube with a rubber mallet. If the insertion requires more force than just “tapping,” remove the end cap and tap the tube with more force. Reinsert the end cap when the tube is almost flush with the bottom of the panel. Finally, tap until the cap is flush with the bottom of the panel.**
- Insérer un tube carré dans le trou au fond de chaque **panneau mural (AHD)**, six au total, jusqu’à ce que le capuchon soit à ras du fond du panneau. **Si besoin, frapper le tube soigneusement avec un maillet en caoutchouc. Si l’insertion demande plus de force que des “petites frappes,” retirer le capuchon et frapper le tube avec plus de force. Réinsérer le capuchon lorsque le tube est presque à ras du fond du panneau. En fin, frapper jusqu’à ce que le capuchon soit à ras du fond du panneau.**
- Insertar un tubo cuadrado en el agujero al borde inferior de cada **panel mural (AHD)**, seis en total, hasta que el tapón esté a ras del borde inferior del panel. **Si es necesario, pegar el tubo cuidadosamente con un mazo de goma. Si la inserción requiere más fuerza que unos “golpeteos,” retirar el tapón y golpear el tubo con más fuerza. Reinsertar el tapón cuando el tubo esté casi a ras del borde inferior del panel. Por último, golpear hasta que el tapón esté a ras del borde inferior del panel.**

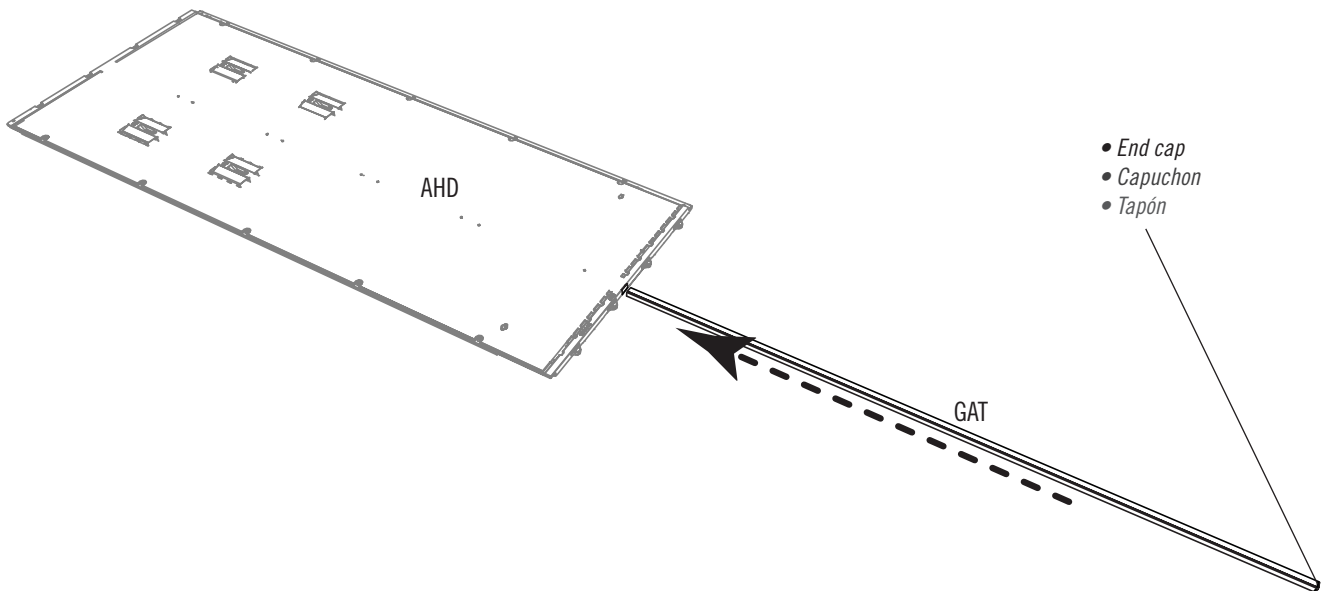

► SECTION 7 (CONTINUED) / SECCIÓN 7 (CONTINUACIÓN) / SECTION 7 (SUITE)

TOOLS AND HARDWARE REQUIRED / INSTRUMENTAL Y HERRAJE REQUERIDOS / OUTILS ET QUINCAILLERIE REQUIS



ADC (x1)



GHO (x1)

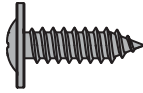

GJZ (x6)

7.3

- Using an electric drill and the **5/32" (≈4 mm) drill bit (GHO)** provided, drill a hole through the divot and into the square tube at the location indicated. **Do not drill all the way through the wall panel.**
- En utilisant un perceuse électrique et le **foret de 5/32" (≈4 mm) (GHO)** inclus, percer la marque et le tube carré à l'endroit indiqué. **Ne pas percer complètement le panneau mural.**
- Usando un taladro eléctrico y la **broca de 5/32" (≈4 mm) (GHO)** incluida, insertar un **tornillo (GJZ)** a la ubicación indicada para mantener el tubo en su lugar. **No taladrar por completo el panel mural.**



WARNING / AVERTISSEMENT / ADVERTENCIA



- When drilling through metal, beware of burrs, shavings and other sharp edges.
- En perçant le métal, faire attention aux bavures, copeaux de métal et autres bords aiguisés.
- Al perforar metal, tenga cuidado con las rebabas, virutas y otros bordes afilados.

7.4

- Using an electric drill, insert a **screw (GJZ)** at the location indicated to hold the tube in place.
- En utilisant un perceuse électrique, insérer une **vis (GJZ)** à l'endroit indiqué pour maintenir le tube en place.
- Usando un taladro eléctrico, insertar un **tornillo (GJZ)** a la ubicación indicada para mantener el tubo en su lugar.

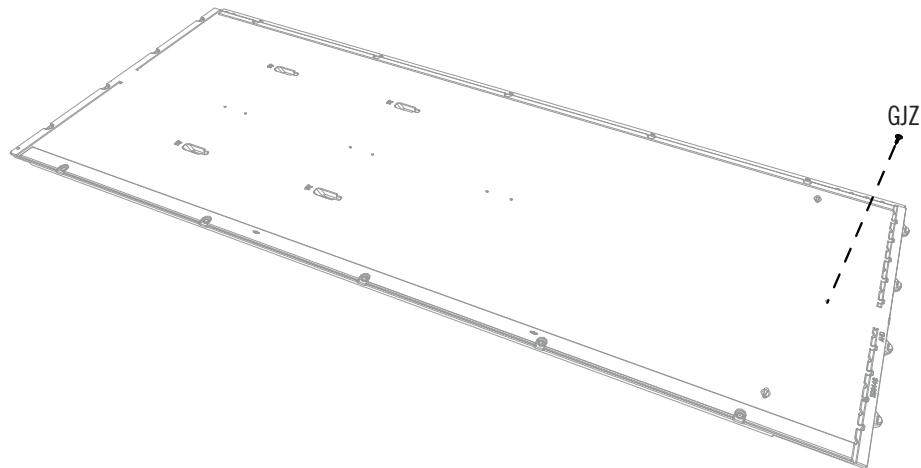

► SECTION 7 (CONTINUED) / SECCIÓN 7 (CONTINUACIÓN) / SECTION 7 (SUITE)

TOOLS AND HARDWARE REQUIRED / INSTRUMENTAL Y HERRAJE REQUERIDOS / OUTILS ET QUINCAILLERIE REQUIS



7.5

- Insert a **wall tube (GLZ)** into the hole at the bottom of the **front, right corner wall panel (AGY)**. If necessary, use a rubber mallet to gently tap the tube into place. **This wall tube has no notch at either end.**
- Insérer un **tube mural (GLZ)** dans le trou au fond du **panneau angulaire avant droit (AGY)**. Si besoin, employer un maillet en caoutchouc pour taper le tube en place. **Ce tube n'a pas d'encoche aux extrémités.**
- Insertar un **tubo mural (GLZ)** en el agujero al fondo del **panel angular delantero derecho (AGY)**. Si es necesario, usar un mazo de goma para golpear el tubo en su lugar. **Este tubo no tiene muescas a los extremos.**

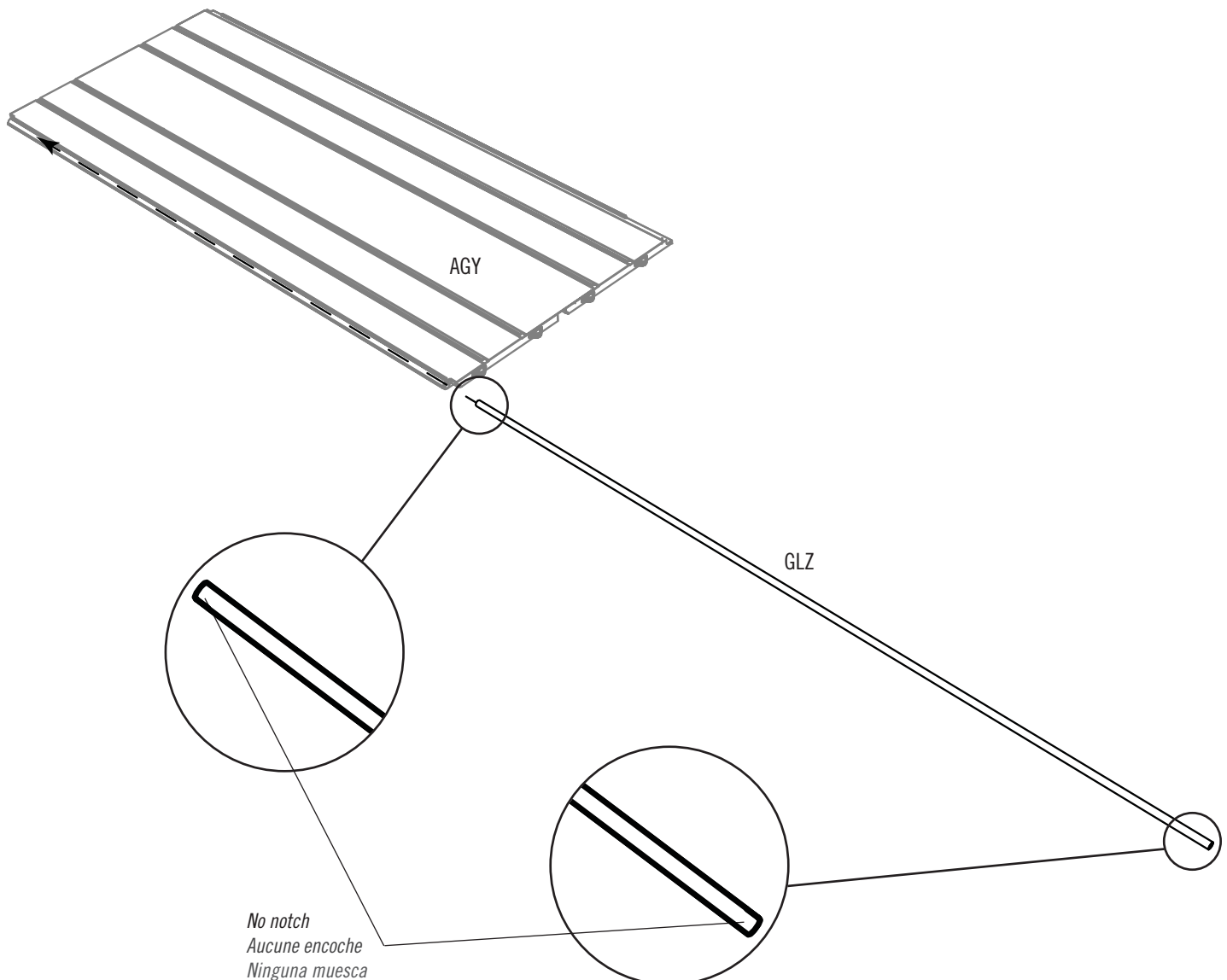

► SECTION 7 (CONTINUED) / SECCIÓN 7 (CONTINUACIÓN) / SECTION 7 (SUITE)

TOOLS AND HARDWARE REQUIRED / INSTRUMENTAL Y HERRAJE REQUERIDOS / OUTILS ET QUINCAILLERIE REQUIS



7.6



- Insert the two left-most tabs at the bottom of the **corner panel (AGY)** into the two right-most slots along the front, right edge of the floor. **The bushings were installed at the front edge of the floor in step 6.4.**
- Insérer les deux languettes gauches au bord inférieur du **panneau angulaire (AGY)** dans les deux rainures droites le long du bord avant droit du plancher. **Les bagues ont été installées au bord avant du plancher dans l'étape 6.4.**
- Insertar las lengüetas al borde inferior del **panel angular (AGY)** en las ranuras a lo largo del borde delantero derecho del piso. **Se instalaron los casquillos al borde delantero del piso en el paso 6.4.**

Bushing / Bague / Casquillo

Bushing / Bague / Casquillo

Front edge / Bord avant / Borde delantero

AGY

7.7

- Slide the Panel to the left. If necessary, use the **block (AIW)** as a buffer and tap the wall panel over with a rubber mallet.
- Faire glisser le panneau à gauche. Si besoin, employer le **bloc (AIW)** comme un buffer et frapper le panneau mural avec un maillet en caoutchouc.
- Deslizar el panel a la izquierda. Si es necesario, utilizar el **bloque (AIW)** como un buffer et taper el panel mural con un mazo de goma.

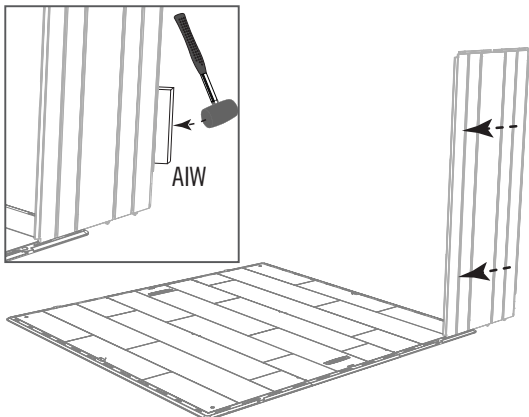

7.8

- Bend the corner panel and snap the remaining tabs in place. To help with insertion, place the **block (AIW)** under the floor panel directly under the tab being inserted. You should hear a “click” when the tab pops into place. **Repeat this step with the second tab.**
- Plier le panneau angulaire et insérez les autres languettes. Pour aider avec le montage, mettre le **bloque (AIW)** sous le panneau de plancher directement sous la languette à insérer. **Répéter ce processus avec la deuxième languette.**
- Doblar el panel angular e insertar las lengüetas restantes. Para ayudar con el armado, deslizar el **bloque (AIW)** debajo el panel de piso directamente debajo la lengüeta a insertar. Se escucha un «clic» cuando la lengüeta se sienta en su lugar. **Repetir este proceso con la segunda lengüeta.**

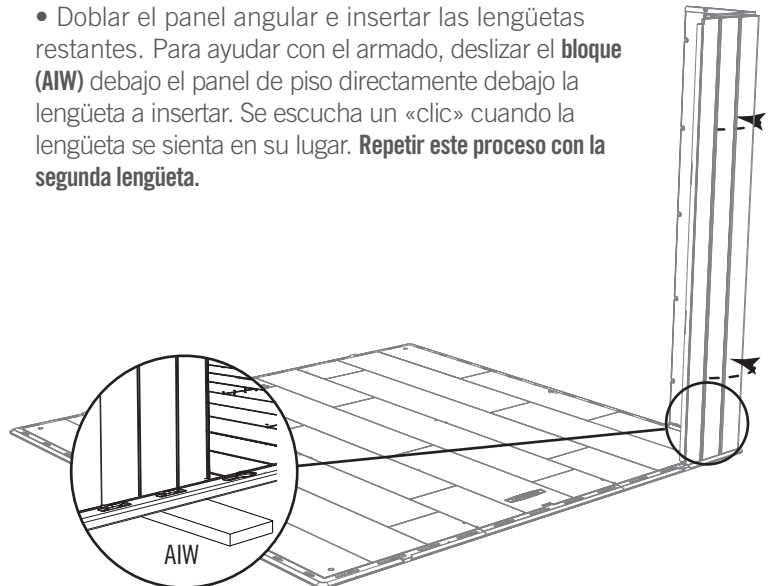

► SECTION 7 (CONTINUED) / SECCIÓN 7 (CONTINUACIÓN) / SECTION 7 (SUITE)

TOOLS AND HARDWARE REQUIRED / INSTRUMENTAL Y HERRAJE REQUERIDOS / OUTILS ET QUINCAILLERIE REQUIS

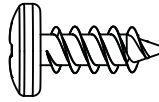
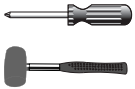

ADZ (x25)

7.9

- Insert the tabs of two **wall panels (AHD)** and slide the panels toward the front corner.
- Insérer les languettes d'un **panneau mural (AHD)** et faire glisser les panneaux vers le coin avant.
- Insertar las lengüetas del **panel mural (AHD)** y deslizar los paneles a la esquina delantera.

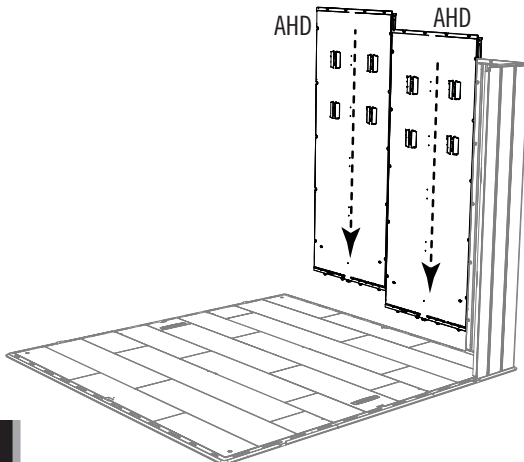

7.10

- Secure the panels together using five (5) **screws (ADZ)** for each seam.
- **Do not overtighten.**
- Attacher les deux panneaux l'un à l'autre à l'aide des cinq (5) **vis (ADZ)** chaque jointure. **Ne pas serrer excessivement.**
- Sujetar los dos paneles el uno al otro usando cinco (5) **tornillos (ADZ)** cada juntura. **No apretar demasiado.**

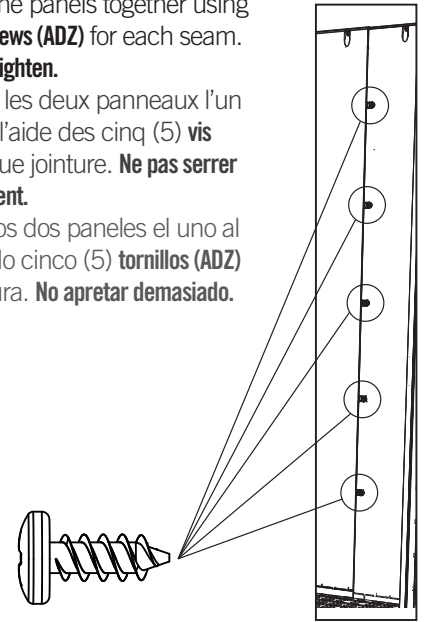

7.11

- Insert this **corner panel (AGW)** like the first corner wall panel. Secure with **screws (ADZ)**.
- Insérer ce **panneau angulaire (AGW)** comme le premier panneau angulaire. Bien l'attacher à l'aide des **vis (ADZ)**.
- Insertar este **panel angular (AGW)** como el primer panel angular. Sujetarlo con **tornillos (ADZ)**.

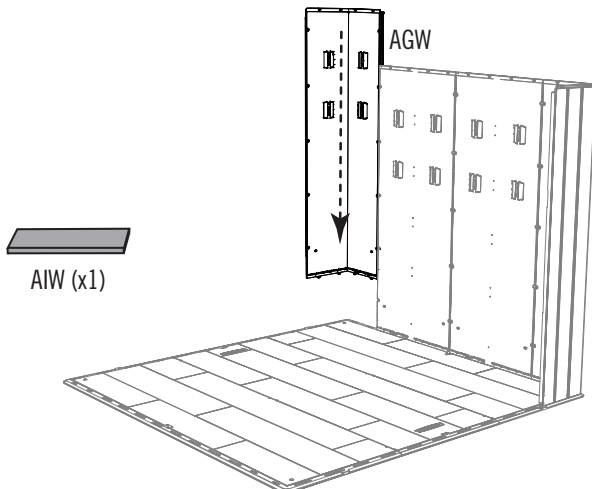

7.12

- Insert two **wall panels (AHD)** into the rear of the floor and slide them to the corner panel. Secure with **screws (ADZ)**.
- Insérer deux **panneaux muraux (AHD)** dans le bord arrière du plancher et faire les glisser au panneau angulaire. Les attacher à l'aide des **vis (ADZ)**.
- Insertar dos **paneles murales (AHD)** en el borde trasero del piso y deslizarlos al panel angular usando **tornillos (ADZ)**.

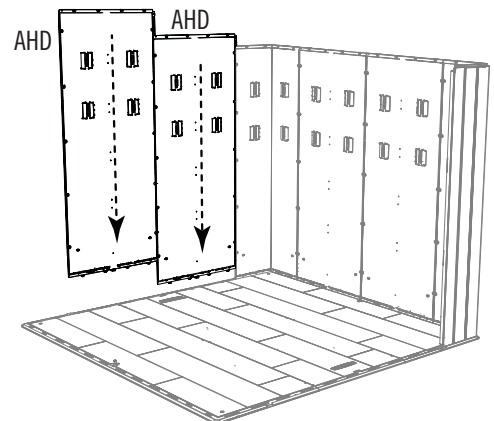

► SECTION 7 (CONTINUED) / SECCIÓN 7 (CONTINUACIÓN) / SECTION 7 (SUITE)

TOOLS AND HARDWARE REQUIRED / INSTRUMENTAL Y HERRAJE REQUERIDOS / OUTILS ET QUINCAILLERIE REQUIS

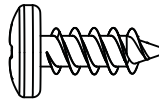
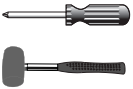

ADZ (x15)

7.13

- Insert this **Corner Panel (AGW)** like the first Corner Wall Panel. Secure with **Screws (ADZ)**.
- Insérer ce **panneau angulaire (AGW)** comme le premier panneau angulaire. Bien l'attacher à l'aide des **vis (ADZ)**.
- Insertar este **panel angular (AGW)** como el primer panel angular. Sujetarlo con **tornillos (ADZ)**.

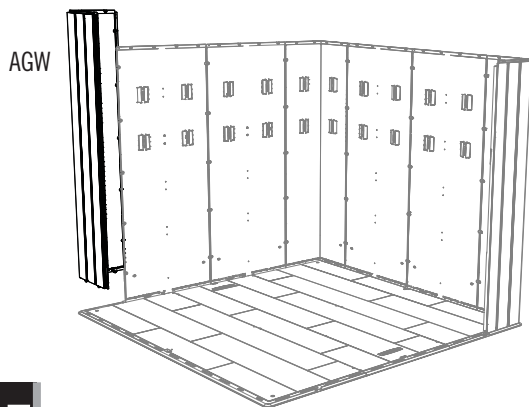

7.14

- Attach two **Wall Panels (AHD)** to the left side of the shed using **Screws (ADZ)**.
- Attacher deux **panneaux muraux (AHD)** au bord gauche du plancher à l'aide des **vis (ADZ)**.
- Sujetar dos **paneles murales (AHD)** al borde izquierdo del piso usando **tornillos (ADZ)**.

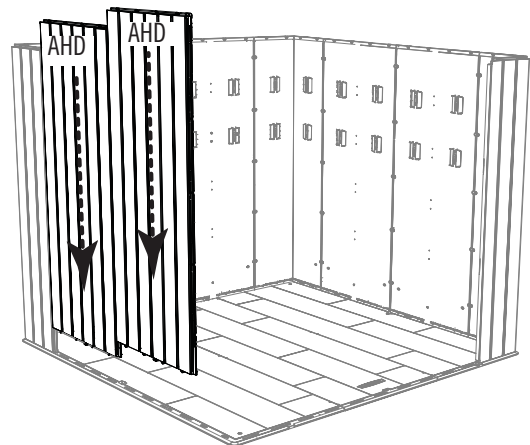

7.15

- Insert a **wall tube (GLZ)** into the hole at the bottom of the **front, left corner wall panel (AGN)**. If necessary, use a rubber mallet to gently tap the tube into place. **This tube has no notch at either end.**
- Insérer un **tube mural (GLZ)** dans le trou au fond du **panneau angulaire avant gauche (AGN)**. Si besoin, employer un maillet en caoutchouc pour taper le tube en place. **Ce tube n'a pas d'encoche aux extrémités.**
- Insertar un **tubo mural (GLZ)** en el agujero al fondo del **panel angular delantero izquierdo (AGN)**. Si es necesario, usar un mazo de goma para golpear el tubo en su lugar. **Este tubo no tiene muescas a los extremos.**

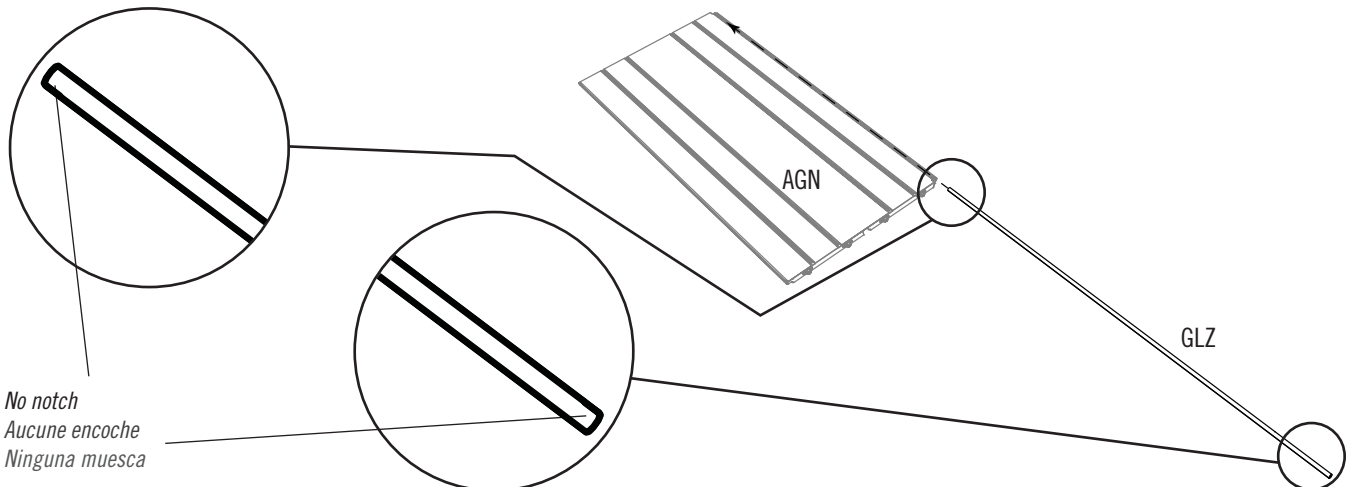

► SECTION 7 (CONTINUED) / SECCIÓN 7 (CONTINUACIÓN) / SECTION 7 (SUITE)

TOOLS AND HARDWARE REQUIRED / INSTRUMENTAL Y HERRAJE REQUERIDOS / OUTILS ET QUINCAILLERIE REQUIS

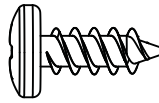
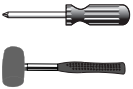

ADZ (x5)

7.16

- Insert the last **corner panel (AGN)** in the same way as the previous one. Secure with **screws (ADZ)**.
- Insérer le dernier **panneau angulaire (AGN)** de la même manière que le panneau angulaire précédent. Bien l'attacher à l'aide des **vis (ADZ)**.
- Insertar el último **panel angular (AGN)** de la misma manera que el panel angular anterior. Sujetarlo con **tornillos (ADZ)**.

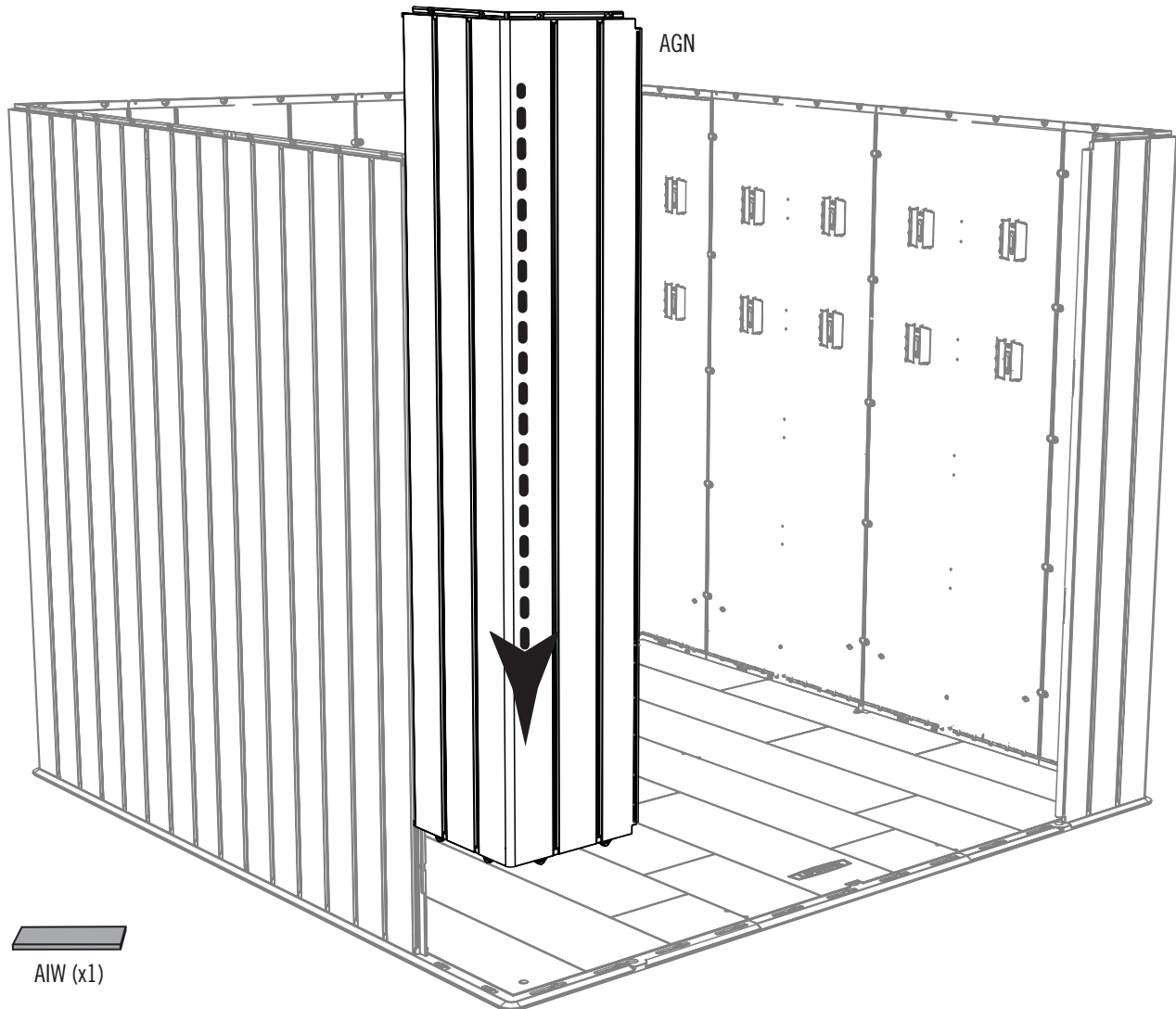

8

SHELVING INSTALLATION / INSTALLATION DU RAYONNAGE / INSTALACIÓN DE LA ESTANTERÍA



HARDWARE REQUIRED / QUINCAILLERIE REQUISE / HERRAJE REQUERIDO

Hardware Bag / Sac de quincaillerie / Bolsa de herraje

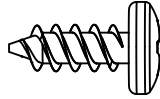

ADZ (x8)

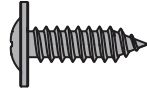

GJZ (x8)

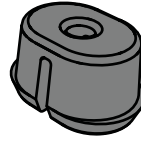

FEX (x4)

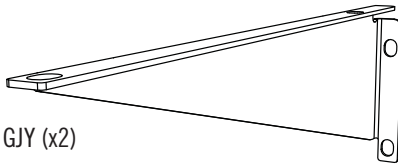

GJY (x2)

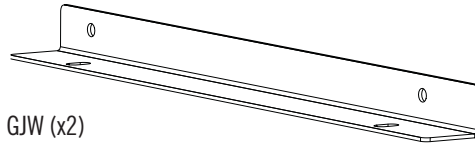

GJW (x2)



PARTS REQUIRED / PIÈCES REQUISES / PIEZAS REQUERIDAS

Metal Parts / Pièces en métal / Piezas de metal

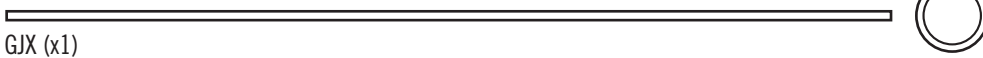

GJX (x1)

Plastic Parts / Pièces en plastique / Piezas de plástico

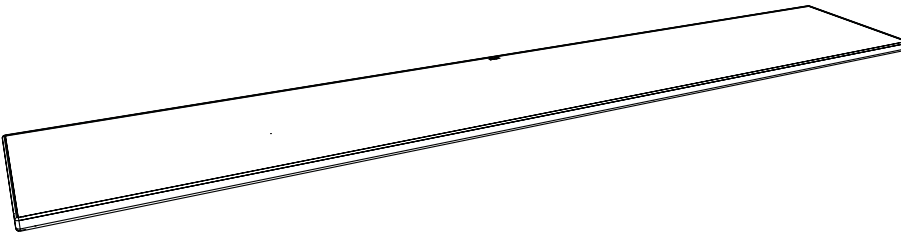

AFV (x1)



TOOLS REQUIRED (NOT INCLUDED—UNLESS INDICATED OTHERWISE*) / OUTILS REQUIS (NON INCLUS—SAUF INDICATION CONTRAIRE*) / INSTRUMENTAL REQUERIDO (NO INCLUIDO, SALVO INDICACIÓN CONTRARIA*)

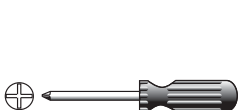

GHO (x1)*

► SECTION 8 (CONTINUED) / SECTION 8 (SUITE) / SECCIÓN 8 (CONTINUACIÓN)

TOOLS AND HARDWARE REQUIRED / OUTILS ET QUINCAILLERIE REQUIS / INSTRUMENTAL Y HERRAJE REQUERIDOS



GHO

8.1

- There are three pairs of indentations (divots) available for the height of the long shelf. These are located on the two rear wall panels. Choose one of the pairs of divots in one of the rear wall panels. Using the **5/32" (~4 mm) drill bit (GHO)** included and an electric drill, drill through the divots in the wall panel and into the square tubes inside the panels. **Do not drill all the way through the panel. The pairs of holes must be at the same height. Each set of pairs indicate the height of the shelf. Repeat this step for the second rear wall panel.**
- Il y a trois paires d'impressions (marques) disponibles pour la hauteur de l'étagère longue. Ils sont localisés sur les panneaux muraux arrière. Choisir une paire des marques dans un panneau mural arrière. En utilisant le **foret de 5/32" (~4 mm) (GHO)** inclus et une perceuse électrique, percer les marques dans le panneau mural et les tubes carrés à l'intérieur. **Ne pas percer complètement les panneaux muraux. Les paires de marques doivent être au même hauteur. Chaque jeu des paires indique la hauteur de l'étagère. Répéter cette étape pour le deuxième panneau mural arrière.**
- Hay tres pares de mellas (marcas) disponibles para la altura del estante largo. Estos están ubicados en los paneles murales traseros. Escoger un par de marcas en un panel mural trasero. Usando una **broca de 5/32" (~4 mm) (GHO)** incluida y un taladro eléctrico, taladrar las marcas en el panel mural y el tubo cuadrado adentro. **No taladrar por completo los paneles murales. Los pares de marcas deben estar a la misma altura. Cada juego de pares indica la altura del estante. Repetir este paso para el segundo panel mural trasero.**

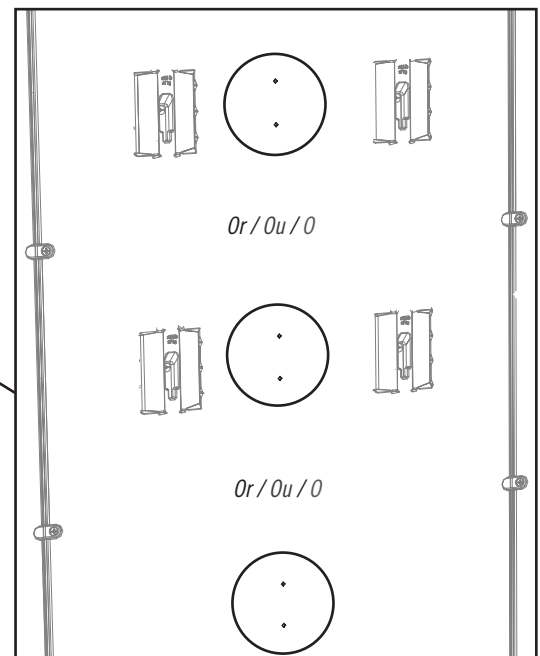
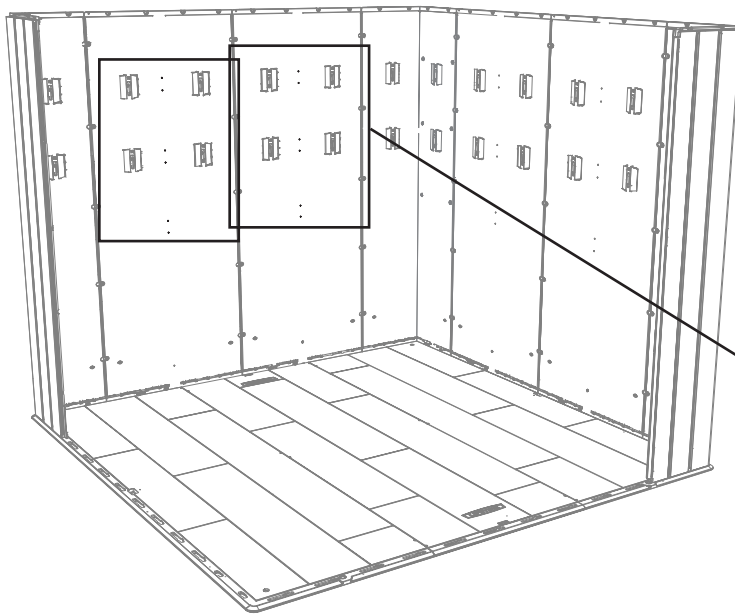

► SECTION 8 (CONTINUED) / SECTION 8 (SUITE) / SECCIÓN 8 (CONTINUACIÓN)

TOOLS AND HARDWARE REQUIRED / OUTILS ET QUINCAILLERIE REQUIS / INSTRUMENTAL Y HERRAJE REQUERIDOS

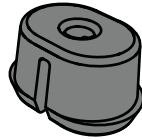

FEX (x4)

8.2

- There are three pairs of holes available for shelf heights for the long shelf. These are located on the rear corner wall panels. Choose the pair of holes that corresponds with the pair selected in step 8.1 and insert one (1) **screw anchor (FEX)** into each. **The large end goes in first. In this example, we chose the middle set of holes. Repeat this step for the second rear corner wall panel. Note Fig. 2 for the correct orientation of the anchors.**
- Il y a trois paires de trous disponibles pour les hauteurs disponibles pour l'étagère longue. Ils sont localisés sur les panneaux muraux angulaires arrière. Choisir la paire de trous qui correspond à la paire sélectionnée dans l'étape 8.1 et insérer une (1) **cheville (FEX)** dans chacun. **Le grand bout va en premier. Dans cet exemple, nous avons choisi la paire de trous de milieu. Répéter cette étape pour le deuxième panneau mural angulaire arrière. Noter Fig. 2 pour l'orientation correcte des ancrés.**
- Hay tres pares de agujeros disponibles por la altura del estante largo. Estos están ubicados en los paneles murales angulares traseros. Escoger el par de agujeros que corresponde con el par seleccionado en el paso 8.1 e insertar un (1) **anclaje de plástico (FEX)** en cada uno. **El extremo largo va primero. En este ejemplo, elegimos el par de agujeros central. Repetir este paso para el segundo panel mural angular trasero. Notar Fig. 2 para la orientación correcta de los anclajes.**

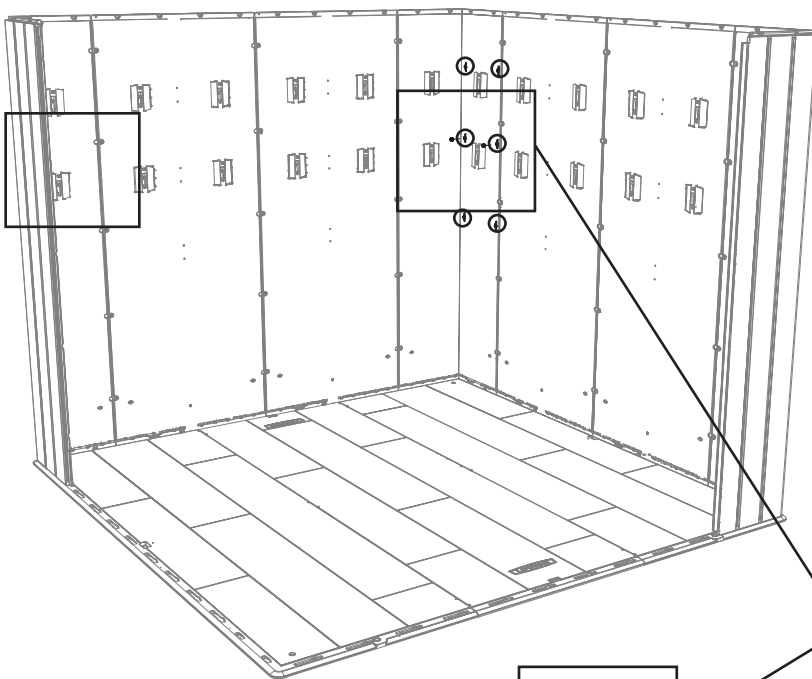

Fig. 1

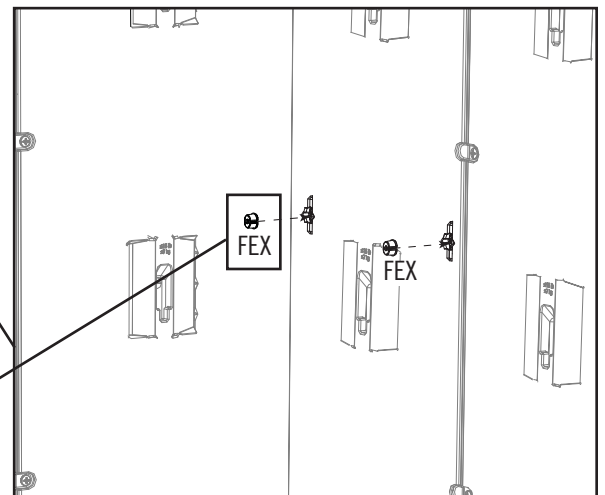
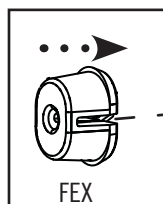
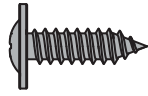

Fig. 2



► SECTION 8 (CONTINUED) / SECTION 8 (SUITE) / SECCIÓN 8 (CONTINUACIÓN)

TOOLS AND HARDWARE REQUIRED / OUTILS ET QUINCAILLERIE REQUIS / INSTRUMENTAL Y HERRAJE REQUERIDOS



GJZ (x4)

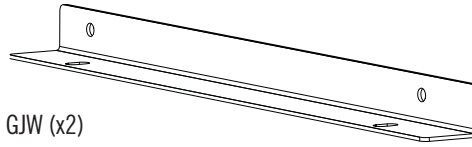

GJW (x2)

8.3

- Secure the **end shelf brackets (GJW)** to the anchors attached in the previous step with two (2) **screws (GJZ)** each. **The brackets must be at the same height.**
- Bien attacher les **équerres pour les extrémités de l'étagère (GJW)** aux chevilles attachées dans l'étape précédente avec deux (2) **vis (GJZ)** chacun. **Les équerres doivent être à la même hauteur.**
- Fijar bien las **escuadras para los extremos del estante (GJW)** a los anclajes de plástico insertados en el paso anterior con dos (2) **tornillos (GJZ)** cada uno. **Las escuadras deben estar a la misma altura.**

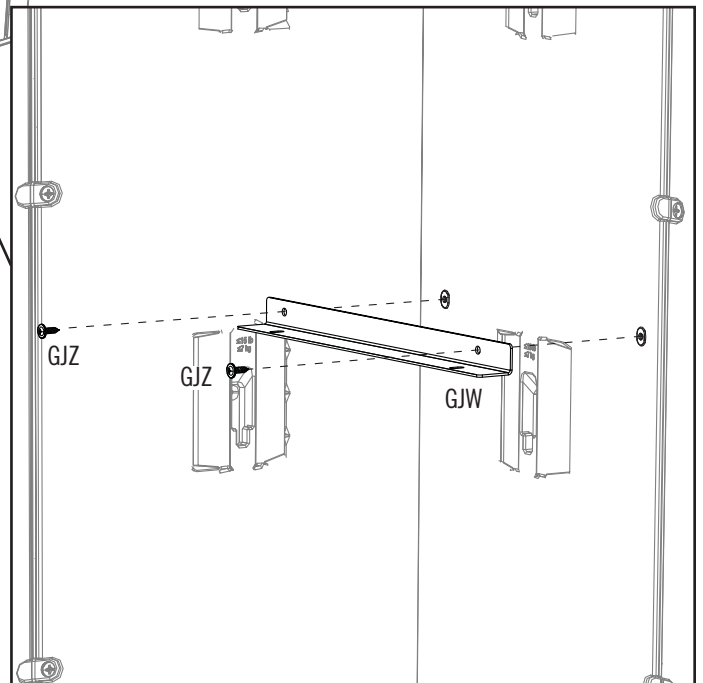
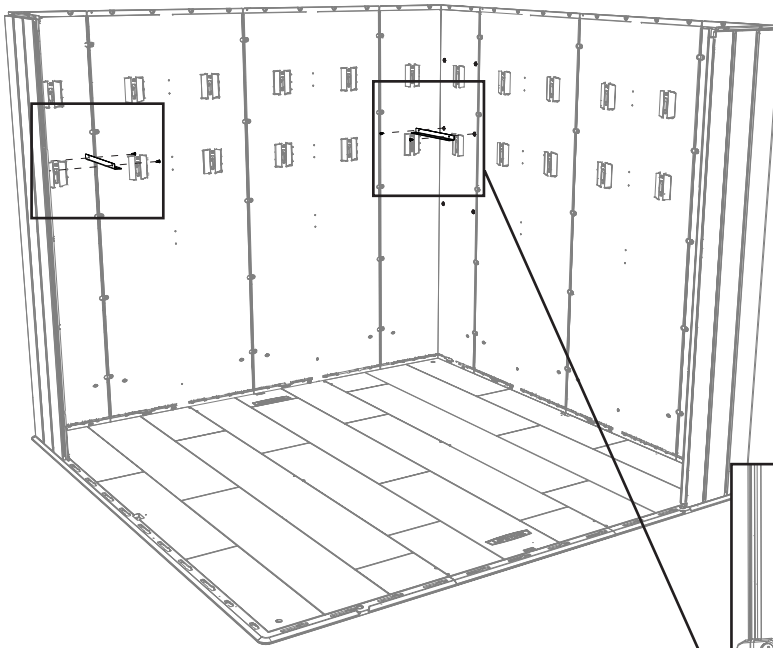

► SECTION 8 (CONTINUED) / SECTION 8 (SUITE) / SECCIÓN 8 (CONTINUACIÓN)

TOOLS AND HARDWARE REQUIRED / OUTILS ET QUINCAILLERIE REQUIS / INSTRUMENTAL Y HERRAJE REQUERIDOS

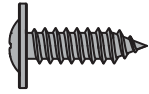

GJZ (x4)

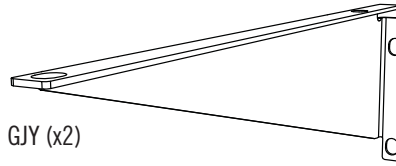

GJY (x2)

8.4

• Secure two (2) **shelf brackets (GJY)** to the walls by inserting two (2) **screws (GJZ)** through each bracket and into the square tubes in the wall panels. **The shelf brackets must be at the same height as the end brackets. You need to use a drill for this step.**

• Bien attacher deux (2) **équerres (GJY)** aux murs en insérant deux (2) **vis (GJZ)** à travers chaque équerre et dans les tubes carrés dans les panneaux muraux. **Les équerres doivent être à la même hauteur. Il faut utiliser une perceuse électrique dans cette étape.**

• Fijar bien dos (2) **escuadras (GJY)** a los muros usando dos (2) **tornillos (GJZ)** por cada escuadra y dentro de los tubos cuadrados en los paneles murales. **Las escuadras deben estar a la misma altura. Es preciso usar un taladro eléctrico en este paso.**

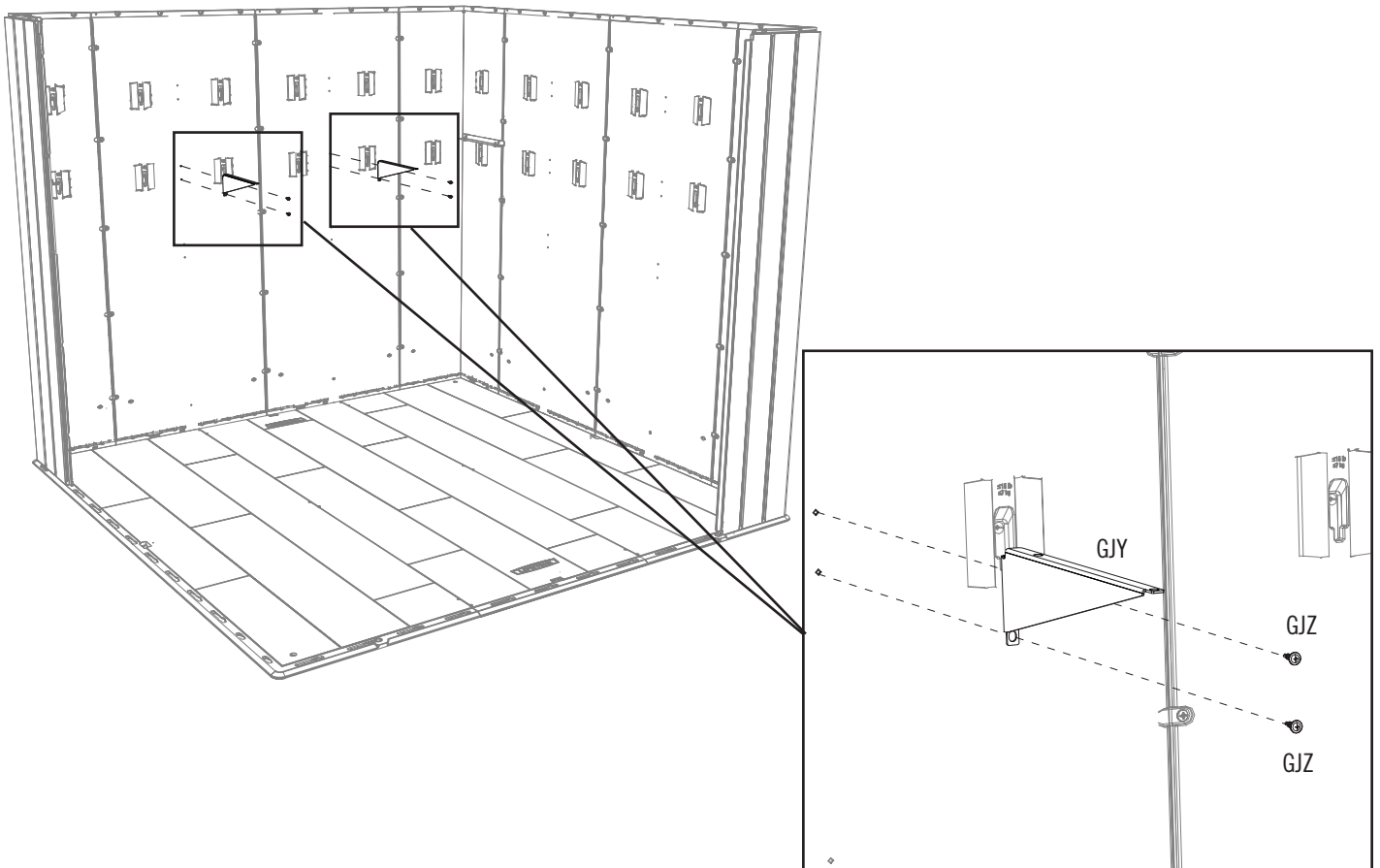

► SECTION 8 (CONTINUED) / SECTION 8 (SUITE) / SECCIÓN 8 (CONTINUACIÓN)

TOOLS AND HARDWARE REQUIRED / OUTILS ET QUINCAILLERIE REQUIS / INSTRUMENTAL Y HERRAJE REQUERIDOS



8.5

- Snap the **support tube (GJX)** into the grooves along the bottom of the **long shelf (AFV)**. They snap into place. To orient the shelf correctly, the three-letter ID, **AFV**, on the bottom of the shelf should be on the left-hand side.
- Emboîter le **tube de support (GJX)** dans les rainures le long du surface inférieure de l'**étagère long (AFV)**. Les tubes s'emboîtent en place. Pour orienter l'étagère correctement, l'identifiant de trois lettres, **AFV**, sur le dessous de l'étagère devrait être au côté gauche.
- Encajar el **tubo de soporte (GJX)** en las ranuras a lo largo de la superficie inferior del **estante largo (AFV)**. Los tubos se encajan en su lugar. Para orientar el estante correctamente, la identificación de tres letras, **AFV**, debe estar en el lado izquierdo.

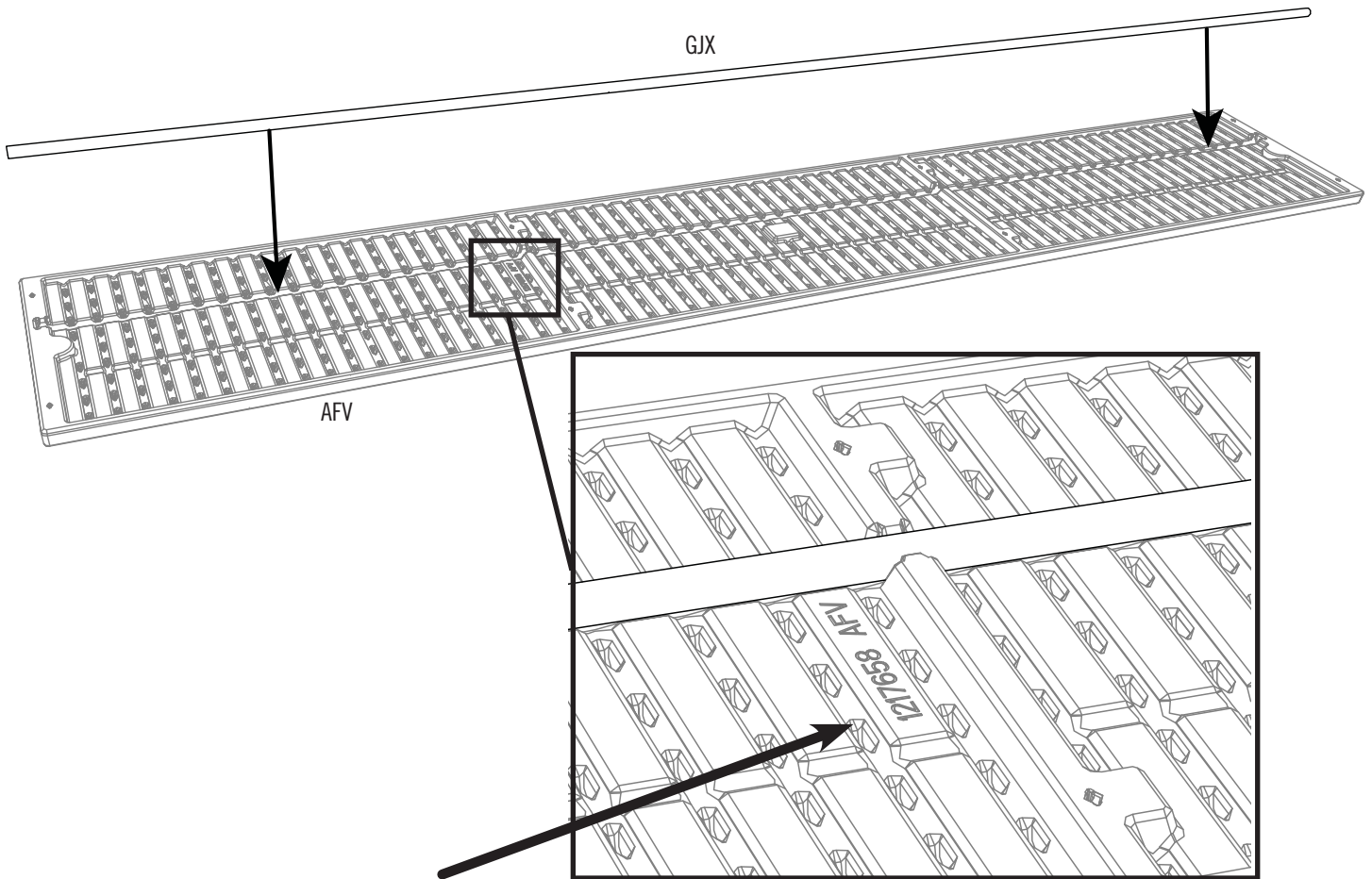

- To orient the shelf correctly, the three-letter ID, **AFV**, on the bottom of the shelf should be on the left-hand side when installed.
- Pour orienter l'étagère correctement, l'identifiant de trois lettres, **AFV**, sur le dessous de l'étagère devrait être au côté gauche une fois installée.
- Para orientar el estante correctamente, la identificación de tres letras, **AFV**, debe estar en el lado izquierdo al instalarlo.

► SECTION 8 (CONTINUED) / SECTION 8 (SUITE) / SECCIÓN 8 (CONTINUACIÓN)

TOOLS AND HARDWARE REQUIRED / OUTILS ET QUINCAILLERIE REQUIS / INSTRUMENTAL Y HERRAJE REQUERIDOS



8.6

- Lower the long shelf onto the shelf brackets. **The word “BACK” should be on top and next to the rear wall.**
- Mettre l'étagère longue sur les équerres. **Le mot « BACK » (ARRIÈRE) doit être vers le haut et contre le mur arrière.**
- Colocar el estante largo encima de las escuadras. **La palabra «BACK» (TRASERO) debe mirar arriba y contra el muro trasero.**

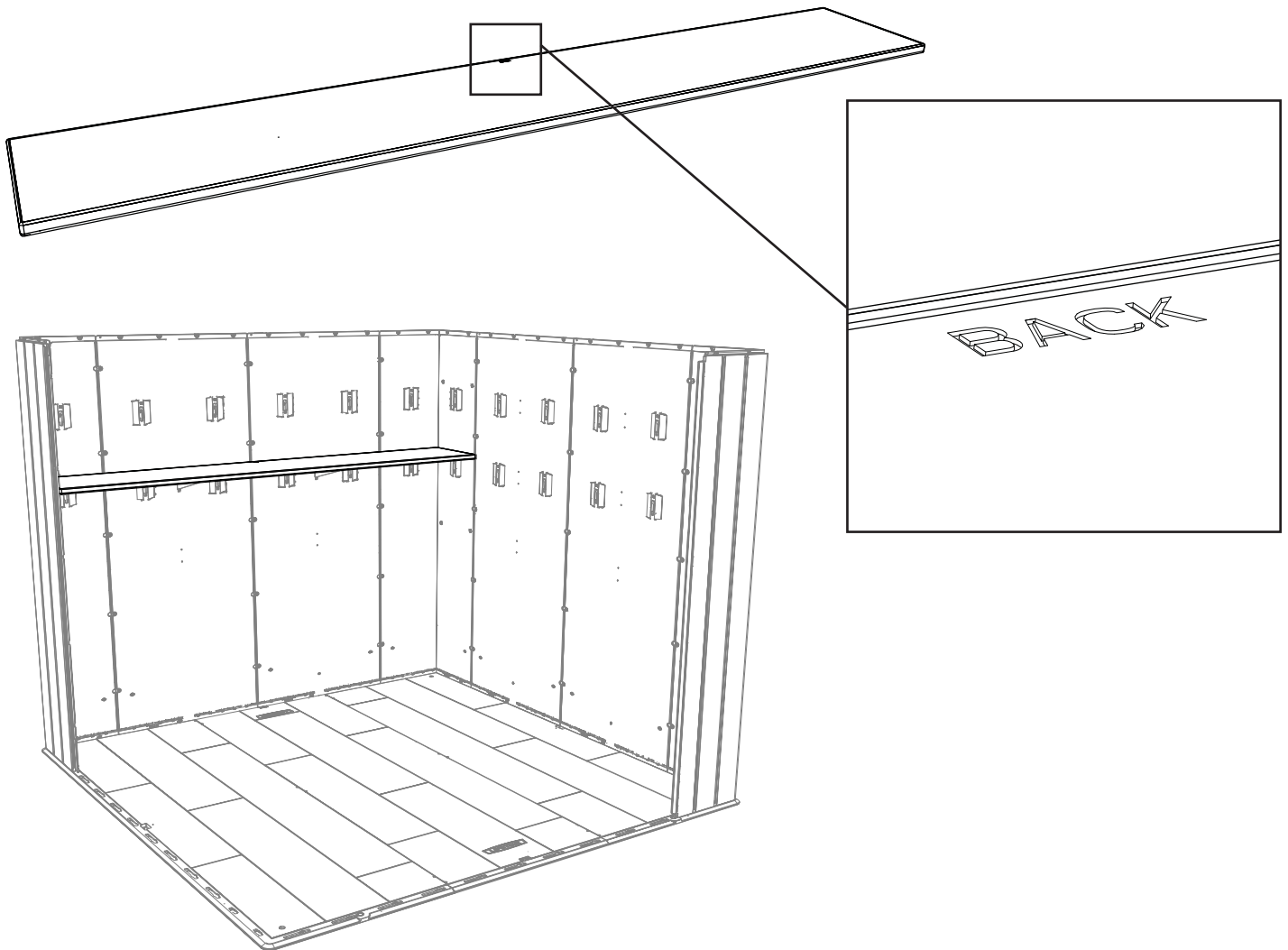

► SECTION 8 (CONTINUED) / SECTION 8 (SUITE) / SECCIÓN 8 (CONTINUACIÓN)

TOOLS AND HARDWARE REQUIRED / OUTILS ET QUINCAILLERIE REQUIS / INSTRUMENTAL Y HERRAJE REQUERIDOS

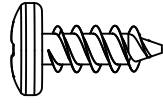

ADZ (x8)

8.7

- Secure the shelf to the shelf brackets using eight (8) screws (ADZ). **Do not overtighten the screws.**
- Bien attacher l'étagère aux équerres en utilisant huit (8) vis (ADZ). **Ne pas trop serrer les vis.**
- Fijar bien el estante a las escuadras usando ocho (8) tornillos (ADZ). **No apretar demasiado los tornillos.**

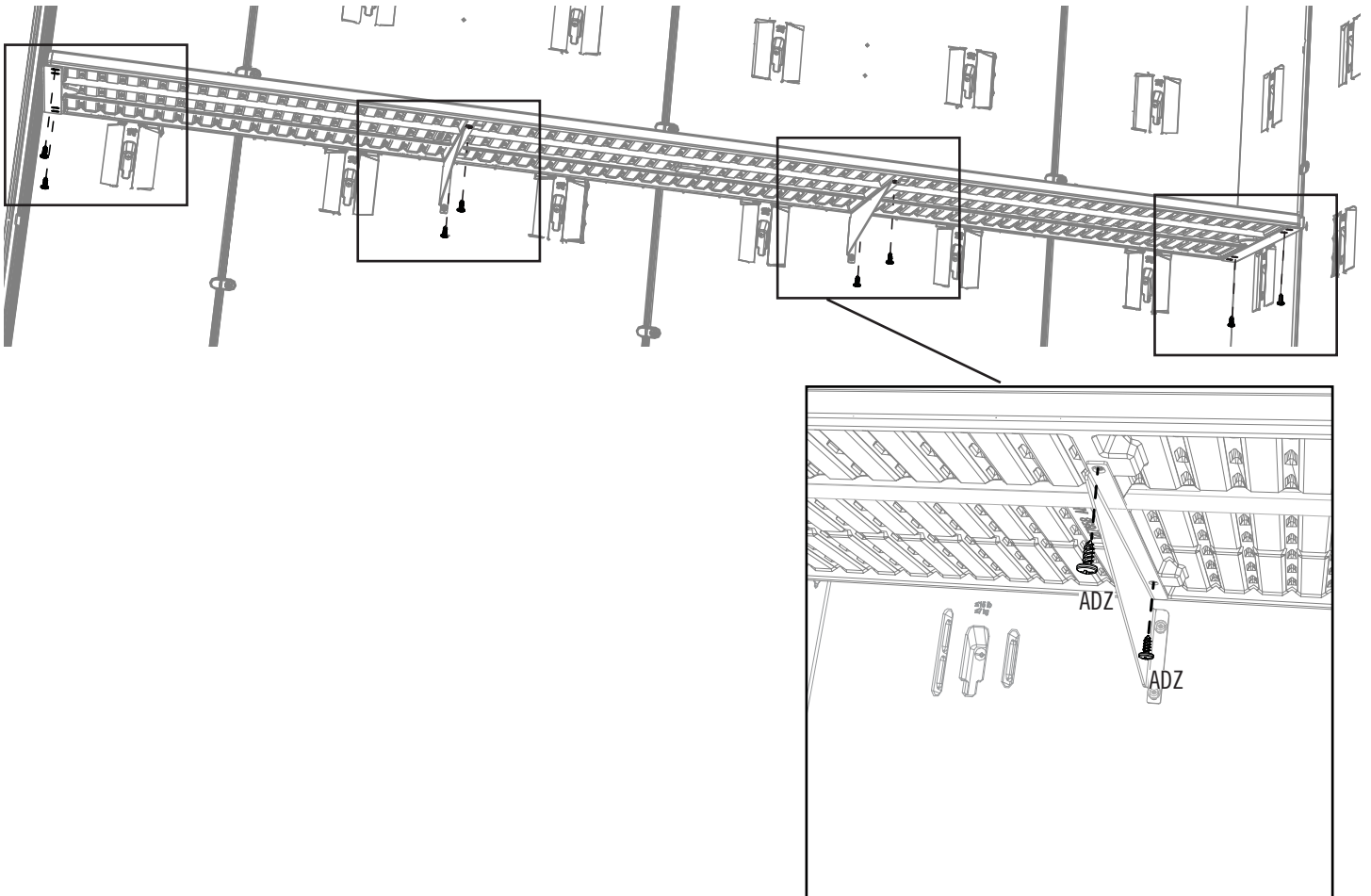

WARNING / AVERTISSEMENT / ADVERTENCIA

- When the weight is evenly distributed, the shelf supports $\approx 90,7$ kg (200 lb).
- Quand le poids est réparti uniformément, l'étagère supporte $\approx 90,7$ kg (200 lb).
- Cuando el peso se distribuye uniformemente, el estante soporta $\approx 90,7$ kg (200 lb).

9

DOOR, TRANSOM AND GABLE INSTALLATION / INSTALLATION DES PORTES, DE L'IMPOSTE, ET DES PIGNONS / INSTALACIÓN DE LAS PUERTAS, DEL MONTANTE, Y DE LAS FACHADAS



HARDWARE REQUIRED / QUINCAILLERIE REQUISE / HERRAJE REQUERIDO

Hardware Bag / Sac de quincaillerie / Bolsa de herraje

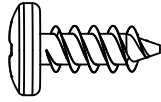

ADZ (x42)

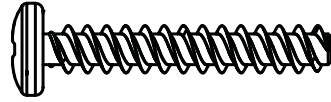

GLW (x4)

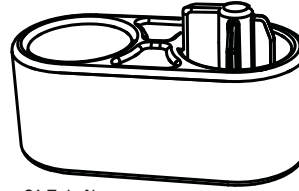

GLE (x4)

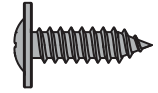

GJZ (x2)

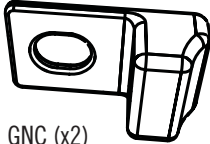

GNC (x2)

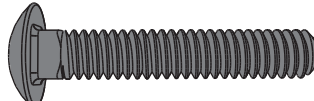

ACH (x2)



AZP (x2)



ACB (x2)



PARTS REQUIRED / PIÈCES REQUISES / PIEZAS REQUERIDAS

Metal Parts / Pièces en plastique / Piezas de metal

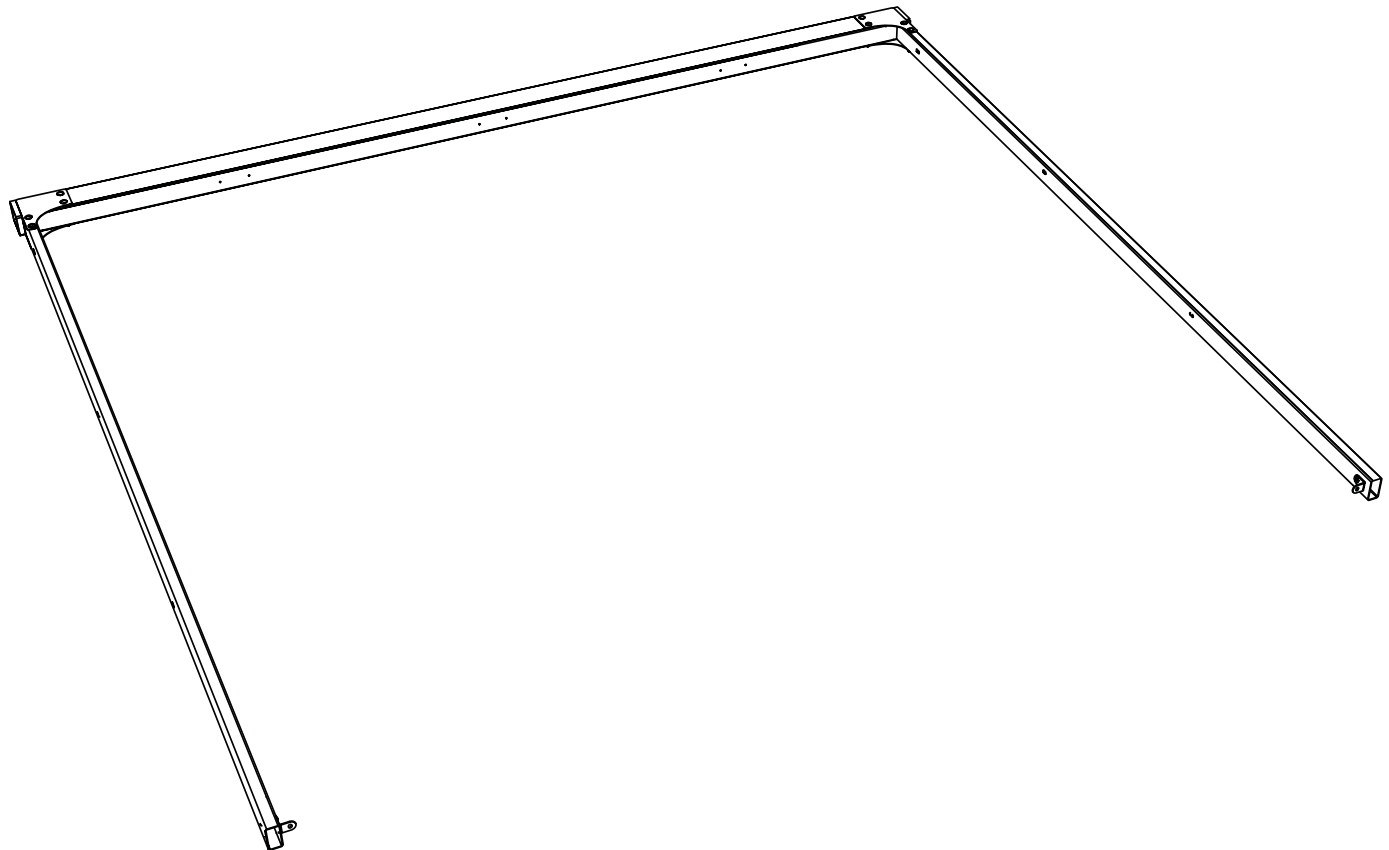

(x1)

9

DOOR, TRANSOM AND GABLE INSTALLATION / INSTALLATION DES PORTES, DE L'IMPOSTE, ET DES PIGNONS / INSTALACIÓN DE LAS PUERTAS, DEL MONTANTE, Y DE LAS FACHADAS



PARTS REQUIRED / PIEZAS REQUERIDAS / PIÈCES REQUISES

Plastic Parts / Piezas de plástico / Pièces en plastique



(x1)

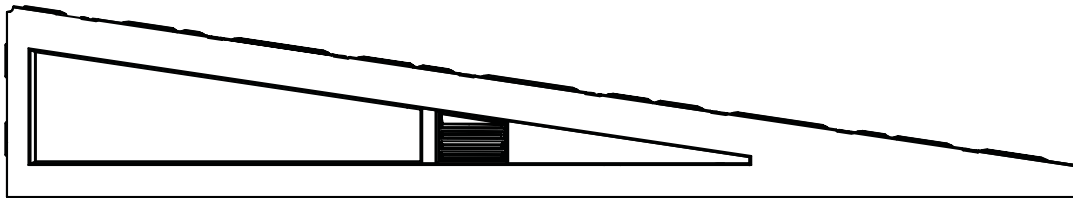

(x1)

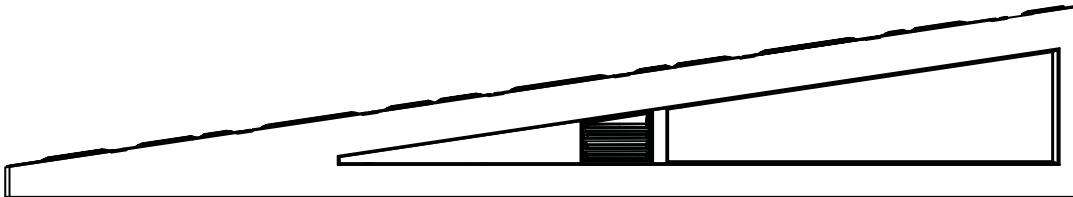

(x1)

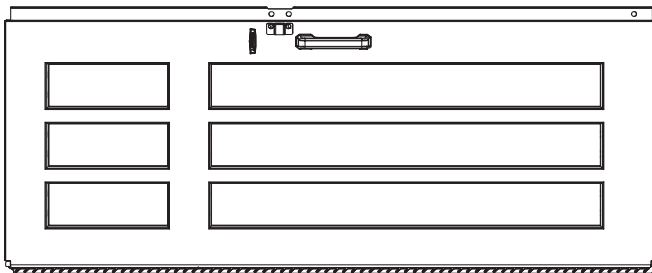

(x1)

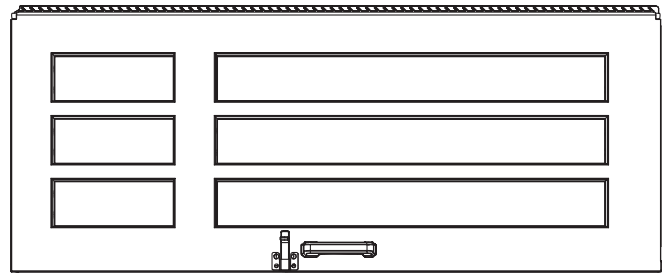

(x1)



GDW (x1)



TOOLS REQUIRED (NOT INCLUDED—UNLESS INDICATED OTHERWISE*) / OUTILS REQUIS (NON INCLUS—SAUF INDICATION CONTRAIRE*) / INSTRUMENTAL REQUERIDO (NO INCLUIDO, SALVO INDICACIÓN CONTRARIA*)

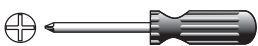

7/16 (≈11 mm)

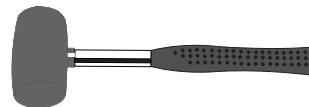

GH0 5/32 in/po (≈4 mm)*

► SECTION 9 (CONTINUED) / SECTION 9 (SUITE) / SECCIÓN 9 (CONTINUACIÓN)

TOOLS AND HARDWARE REQUIRED / OUTILS ET QUINCAILLERIE REQUIS / INSTRUMENTAL Y HERRAJE REQUERIDOS



GLW (x4)

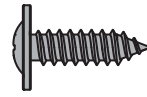

GJZ (x2)

9.1



- Set the beam assembly from steps 2.1–2.3 into place. Align the holes in the wall panels with those in the vertical supports and secure with two (2) **screws (GLW)** each. Secure the vertical beam supports to the floor with one (1) **screw (GJZ)** each. **Do not overtighten.**
- Mettre l'assemblage de la poutre des étapes 2.1 – 2.3 en place. Aligner les trous dans les panneaux muraux avec ceux dans les supports verticaux. Bien attacher l'assemblage aux muraux à l'aide de deux (2) **vis (GLW)** dans chaque support vertical. Bien attacher les supports verticaux de la poutre au plancher à l'aide d'une (1) **vis (GJZ)** chacun. **Ne pas trop serrer.**
- Poser el ensamble de la viga de los pasos 2.1–2.3 en su lugar. Alinear los agujeros en los paneles murales con ellos en los soportes verticales. Fijar el ensamble a los muros usando dos (2) **tornillos (GLW)** en cada soporte vertical. Fijar bien los soportes verticales de la viga al piso usando un (1) **tornillo (GJZ)** cada uno. **No apretar demasiado.**

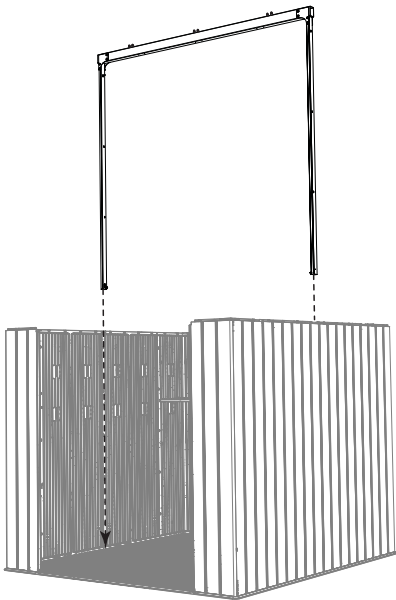

- The holes are near the seam between the two regular wall panels.
- Les trous sont près de la jointure entre les deux panneaux muraux normaux.
- Los agujeros están cerca de la juntura entre los dos paneles murales regulares.

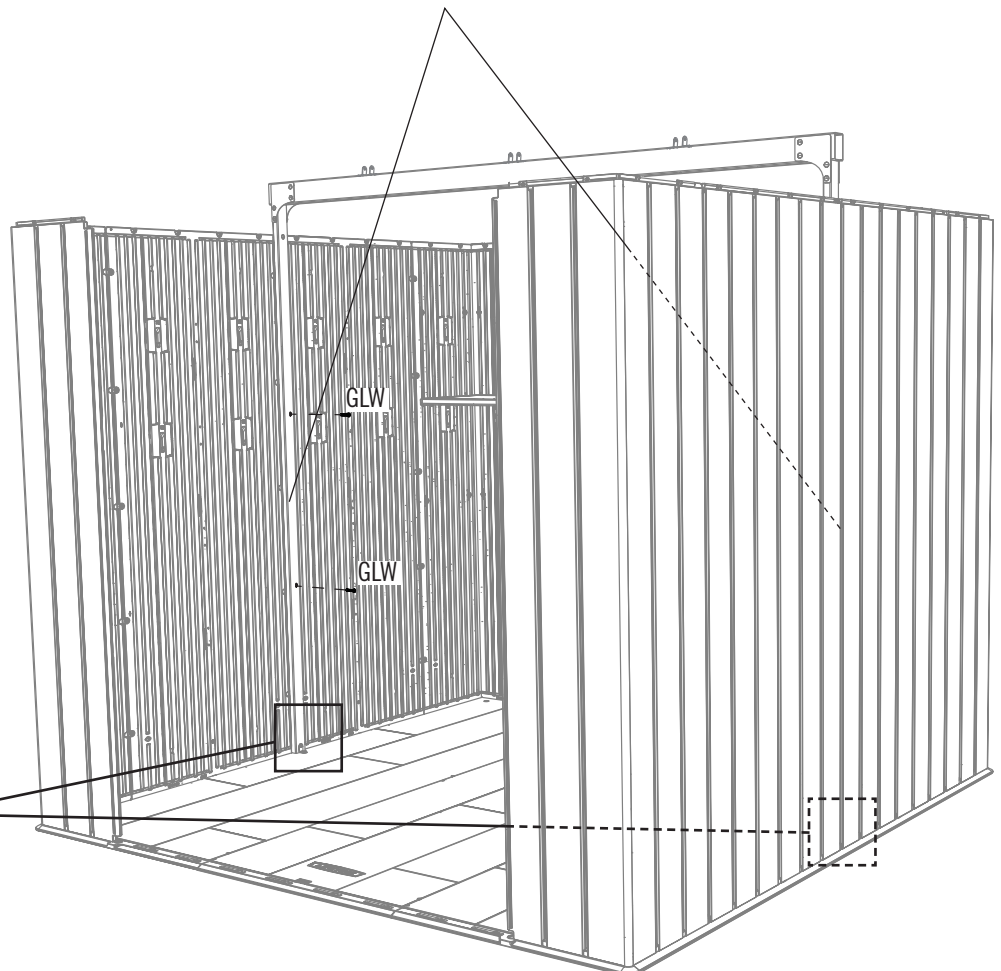
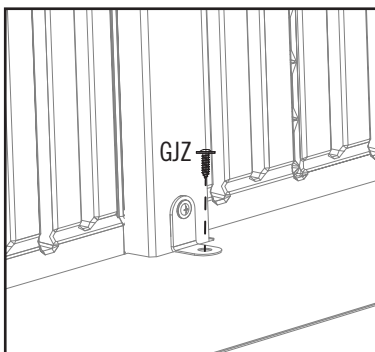

► SECTION 9 (CONTINUED) / SECTION 9 (SUITE) / SECCIÓN 9 (CONTINUACIÓN)

TOOLS AND HARDWARE REQUIRED / OUTILS ET QUINCAILLERIE REQUIS / INSTRUMENTAL Y HERRAJE REQUERIDOS



7/16
(≈11 mm)

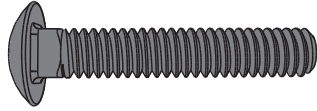

ACH (x2)



AZP (x2)

9.2



- Secure the beam assembly to the side walls using a **bolt (ACH)** and **nut (AZP)** for each side. **Do not overtighten.**
- Bien attacher l'assemblage de la poutre aux murs latéraux à l'aide d'un **boulon (ACH)** et un **écrou (AZP)** de chaque côté. **Ne pas trop serrer.**
- Fijar bien el ensamble de la viga a los muros laterales usando un **perno (ACH)** y una **tuerca (AZP)** en cada lado. **No apretar demasiado.**

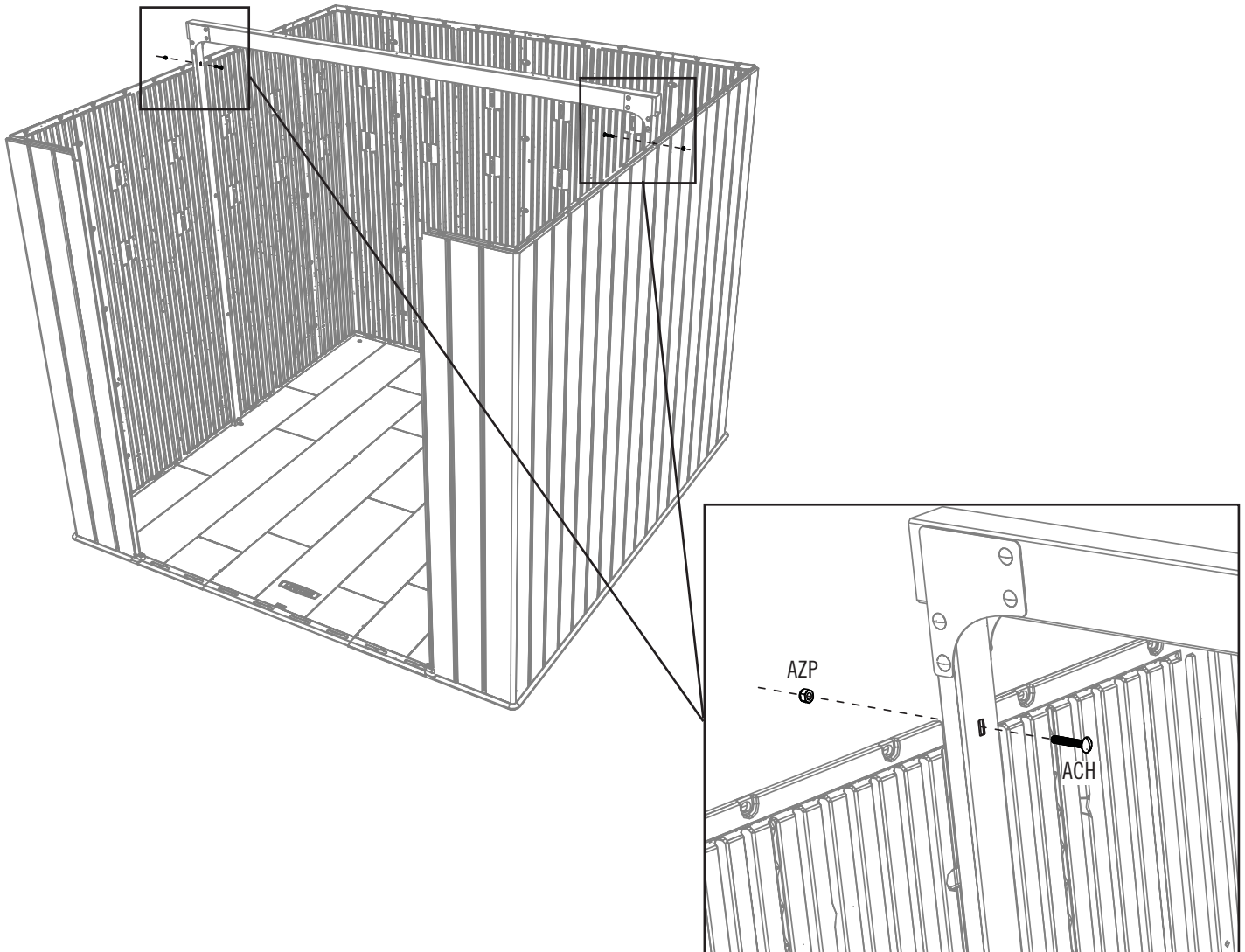



PARTS IDENTIFIER / IDENTIFICATEUR DE PIÈCES / IDENTIFICADOR DE PIEZAS

CONTENTS OF BOX 1 / CONTENU DE LA BOÎTE 1 / CONTENIDO DE LA CAJA 1

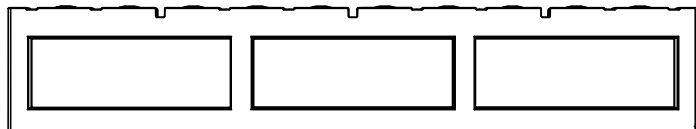

GDT (x1)

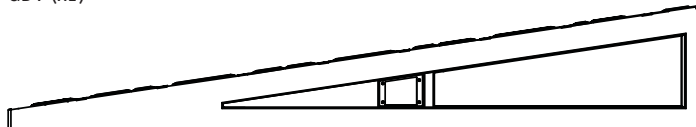

GDU (x1)

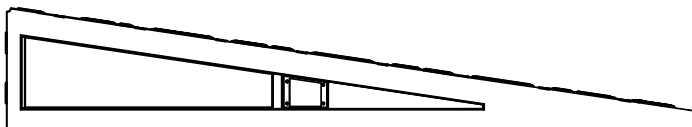

GDV (x1)

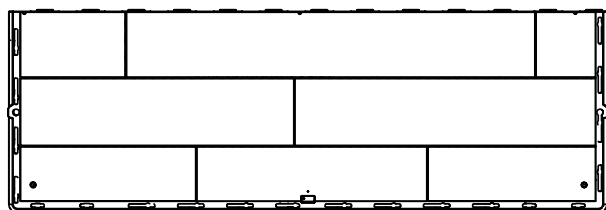

AGR (x2)

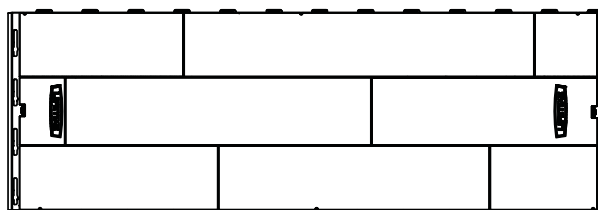

AFX (x1)



GDW (x1)

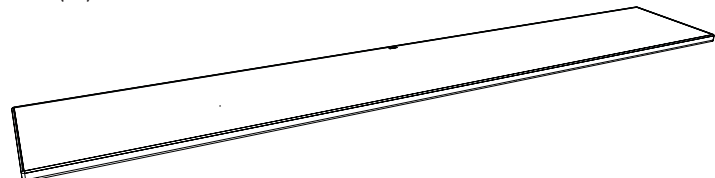

AFV (x1)

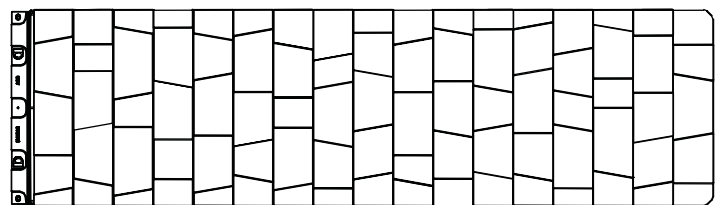

AGQ (x4)

CONTENTS METAL KIT 1 / CONTENU DE LA TROUSSE DE PIÈCES EN MÉTAL 1 / CONTENIDO DEL KIT DE PIEZAS DE METAL 1



GJT (x2)



GLZ (x2)



GJX (x1)



Remove this section for quick reference / Enlever cette section pour référence rapide / Retirar esta sección para referencia rápida



PARTS IDENTIFIER / IDENTIFICATEUR DE PIÈCES / IDENTIFICADOR DE PIEZAS

Remove this section for quick reference / Enlever cette section pour référence rapide / Retirar esta sección para referencia rápida

CONTENTS METAL KIT 1 / CONTENU DE LA TROUSSE DE PIÈCES EN MÉTAL 1 / CONTENIDO DEL KIT DE PIEZAS DE METAL 1



GKC (x2)



GKT (x1)

CONTENTS METAL KIT 2 / CONTENU DE LA TROUSSE DE PIÈCES EN MÉTAL 2 / CONTENIDO DEL KIT DE PIEZAS DE METAL 2

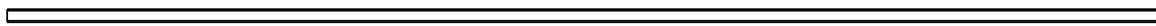

GAT (x6)

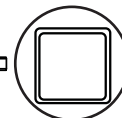

GKW (x3)

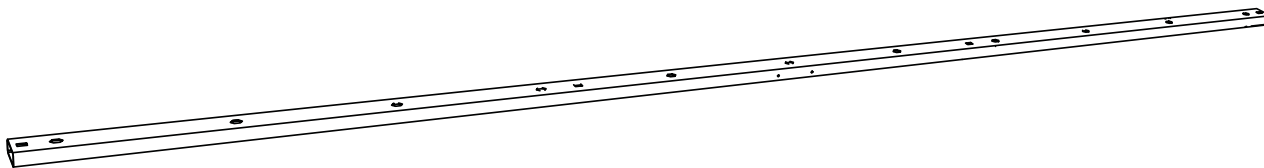
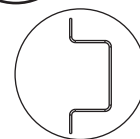

GKR (x2)



GLC (x2)

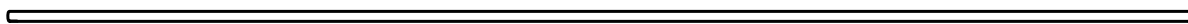
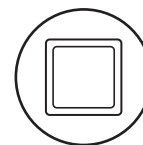

GLY (x2)

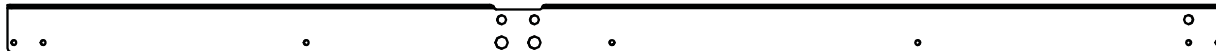

GJQ (x1)



PARTS IDENTIFIER / IDENTIFICATEUR DE PIÈCES / IDENTIFICADOR DE PIEZAS

CONTENTS OF BOX 2 / CONTENU DE LA BOITE 2 / CONTENIDO DE LA CAJA 2

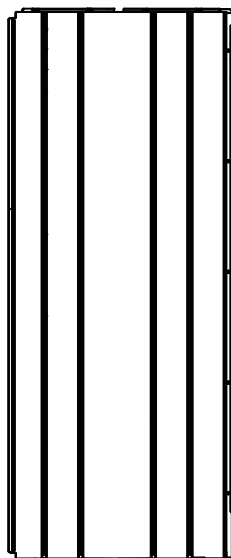

AGY (x1)

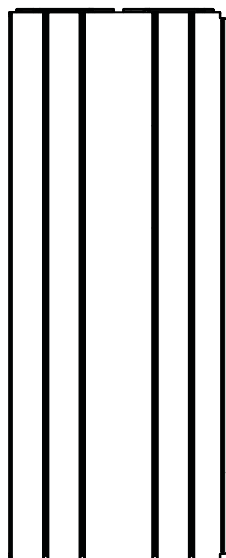

AGN (x1)

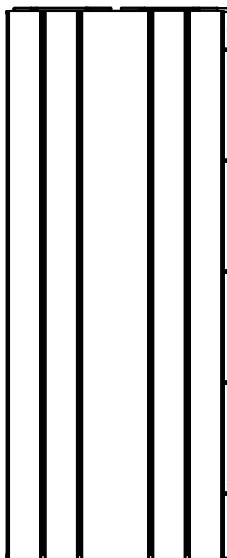

AGW (x2)

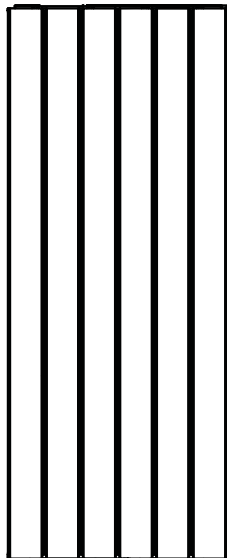

AHD (x6)

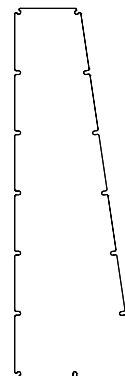

GKD (x2)

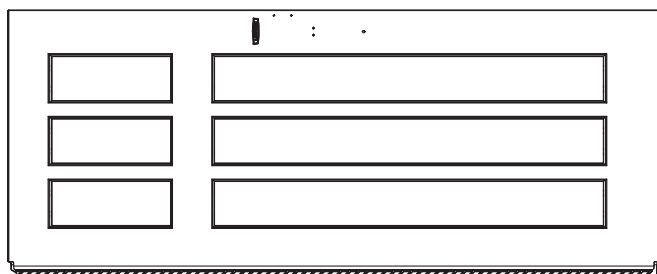

BDJ (x1)

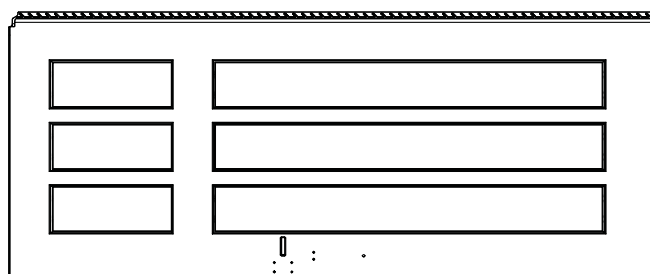

BDK (x1)

CONTENTS OF SMALL PARTS KIT / CONTENU DE LA TROUSSE DE PETITES PIÈCES / CONTENIDO DEL KIT DE PIEZAS PEQUEÑAS



AIW (x1)

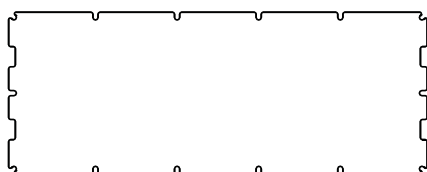

GKH (x3)

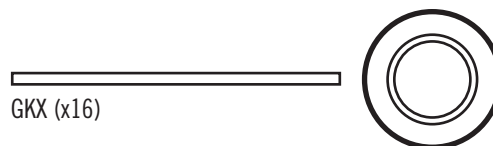

GKX (x16)

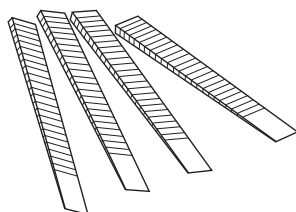

AIX (x4)



EPH (x3)



EPI (x3)

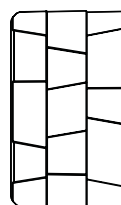

CVC (x4)

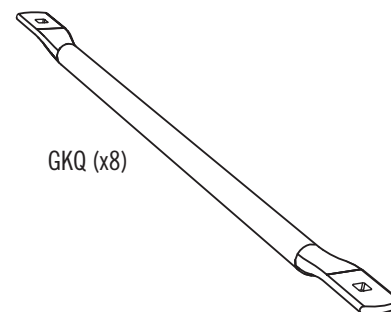

GKQ (x8)

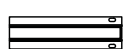

GKV (x3)

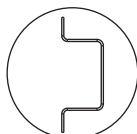

Remove this section for quick reference / Enlever cette section pour référence rapide / Retirar esta sección para referencia rápida



PARTS IDENTIFIER / IDENTIFICATEUR DE PIÈCES / IDENTIFICADOR DE PIEZAS

HARDWARE BAGS / SACS DE QUINCAILLERIE / BOLSAS DE HERRAJE



Remove this section for quick reference / Enlever cette section pour référence rapide / Retirar esta sección para referencia rápida

► SECTION 9 (CONTINUED) / SECTION 9 (SUITE) / SECCIÓN 9 (CONTINUACIÓN)

TOOLS AND HARDWARE REQUIRED / OUTILS ET QUINCAILLERIE REQUIS / INSTRUMENTAL Y HERRAJE REQUERIDOS

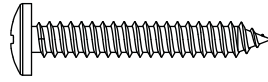

ACB (x2)

9.3

- Hold the corner wall panel together at a 90°, and insert a **screw (ACB)** through right edge and into the front edge as shown. **Do not overtighten. Repeat this step for the front, left corner.**
- Tenir le panneau mural angulaire ensemble à un angle de 90°, et insérer une **vis (ACB)** à travers le bord droit et dans le bord avant comme indiqué. **Ne pas trop serrer. Répéter cette étape pour le coin avant gauche.**
- Mantenga el panel mural angular juntos a un ángulo de 90°, e insertar un **tornillo (ACB)** por el borde derecho y en el borde delantero como se muestra. **No apretar demasiado. Repetir este paso para la esquina delantera izquierda.**

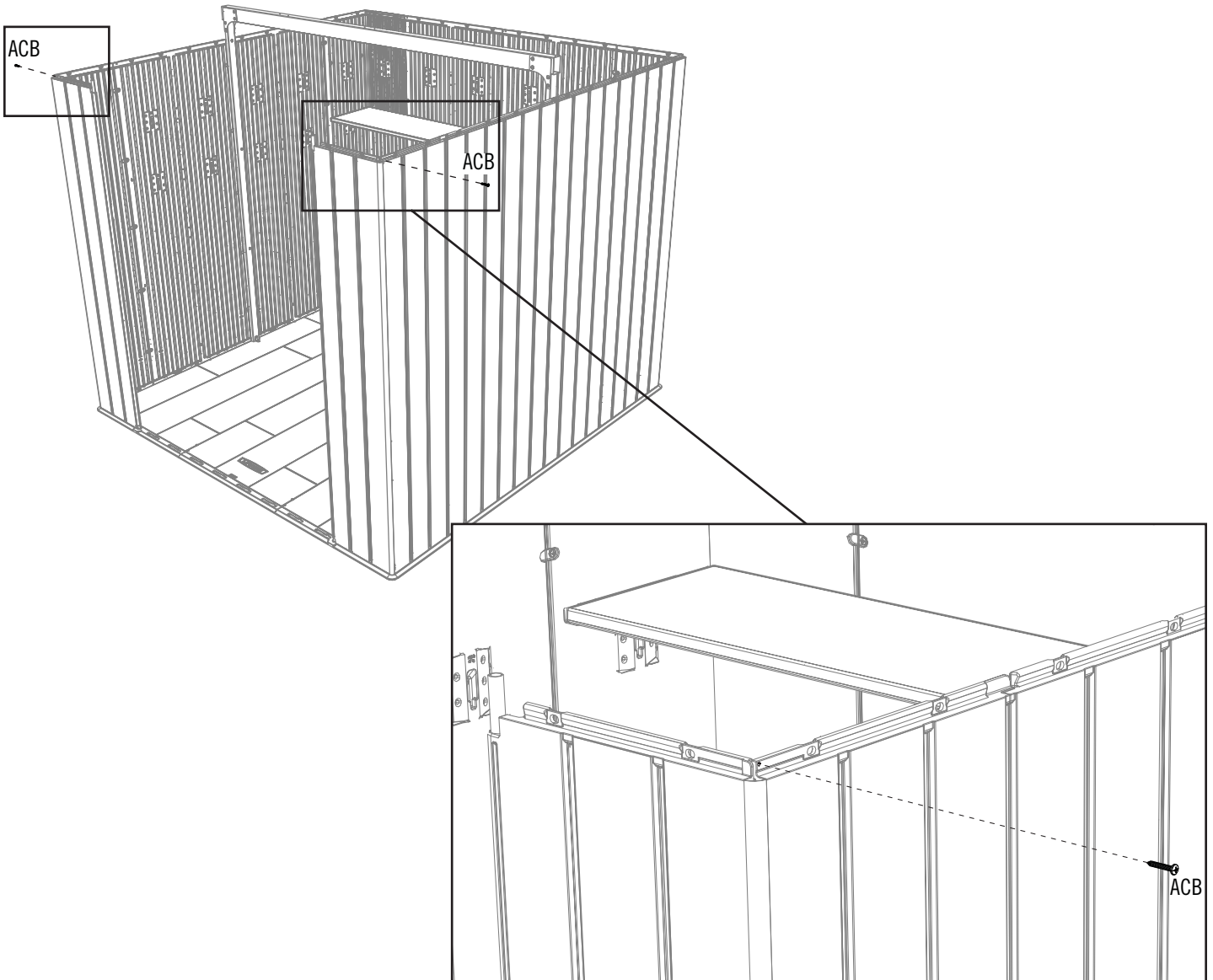

► SECTION 9 (CONTINUED) / SECTION 9 (SUITE) / SECCIÓN 9 (CONTINUACIÓN)

TOOLS AND HARDWARE REQUIRED / OUTILS ET QUINCAILLERIE REQUIS / INSTRUMENTAL Y HERRAJE REQUERIDOS

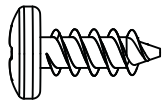

ADZ (x12)

9.4

• Place the right gable assembly from steps 3.5–3.6 against the right wall and align the holes. **The rear end of the gable slides down over the rear wall extension.** Secure the gable to the right wall using twelve (12) screws (ADZ). **Do not overtighten.**

• Placer l'assemblage du pignon droit des étapes 3.5 – 3.6 contre le mur droit et aligner les trous. **L'extrémité arrière du pignon glisse sur l'extension du mur arrière.** Bien attacher le pignon au mur droit à l'aide de douze (12) viz (ADZ). **Ne pas serrer excessivement.**

• Colocar el ensamble de la fachada derecha de los pasos 3.5–3.6 contra el muro derecho y alinear los agujeros. **El extremo trasero de la fachada se desliza sobre la extensión del muro trasero.** Fijar bien la fachada al muro derecho usando doce (12) tornillos (ADZ). **No apretar demasiado.**

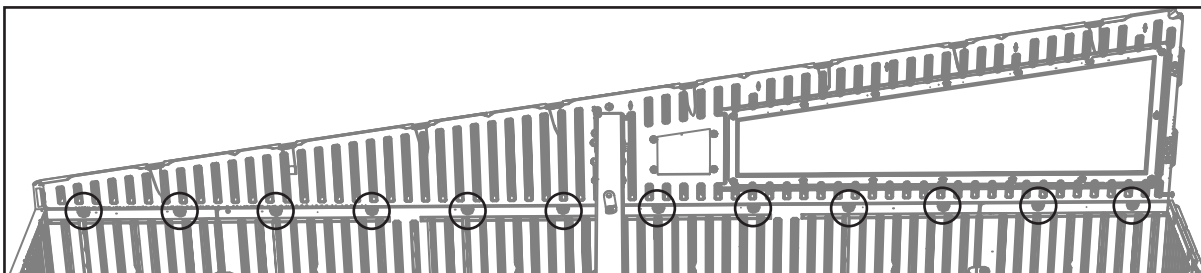
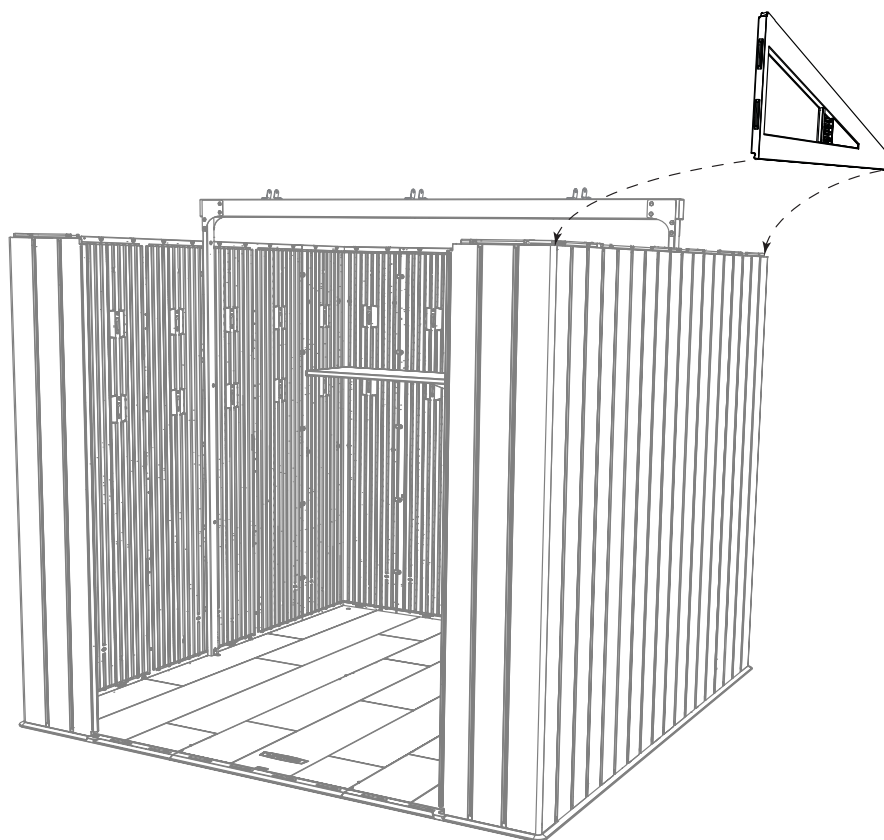

► SECTION 9 (CONTINUED) / SECTION 9 (SUITE) / SECCIÓN 9 (CONTINUACIÓN)

TOOLS AND HARDWARE REQUIRED / OUTILS ET QUINCAILLERIE REQUIS / INSTRUMENTAL Y HERRAJE REQUERIDOS

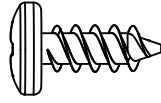

ADZ (x12)

9.5

- Repeat the last step for the left side of the shed. The rear end of the gable slides down over the rear wall extension. Do not over-tighten.
- Répéter l'étape précédente pour le côté gauche de l'abri. L'extrémité arrière du pignon glisse sur l'extension du mur arrière. Ne pas serrer excessivement.
- Repetir el paso anterior para el lado izquierdo de la caseta. El extremo trasero de la fachada se desliza sobre la extensión del muro trasero. No apretar demasiado.

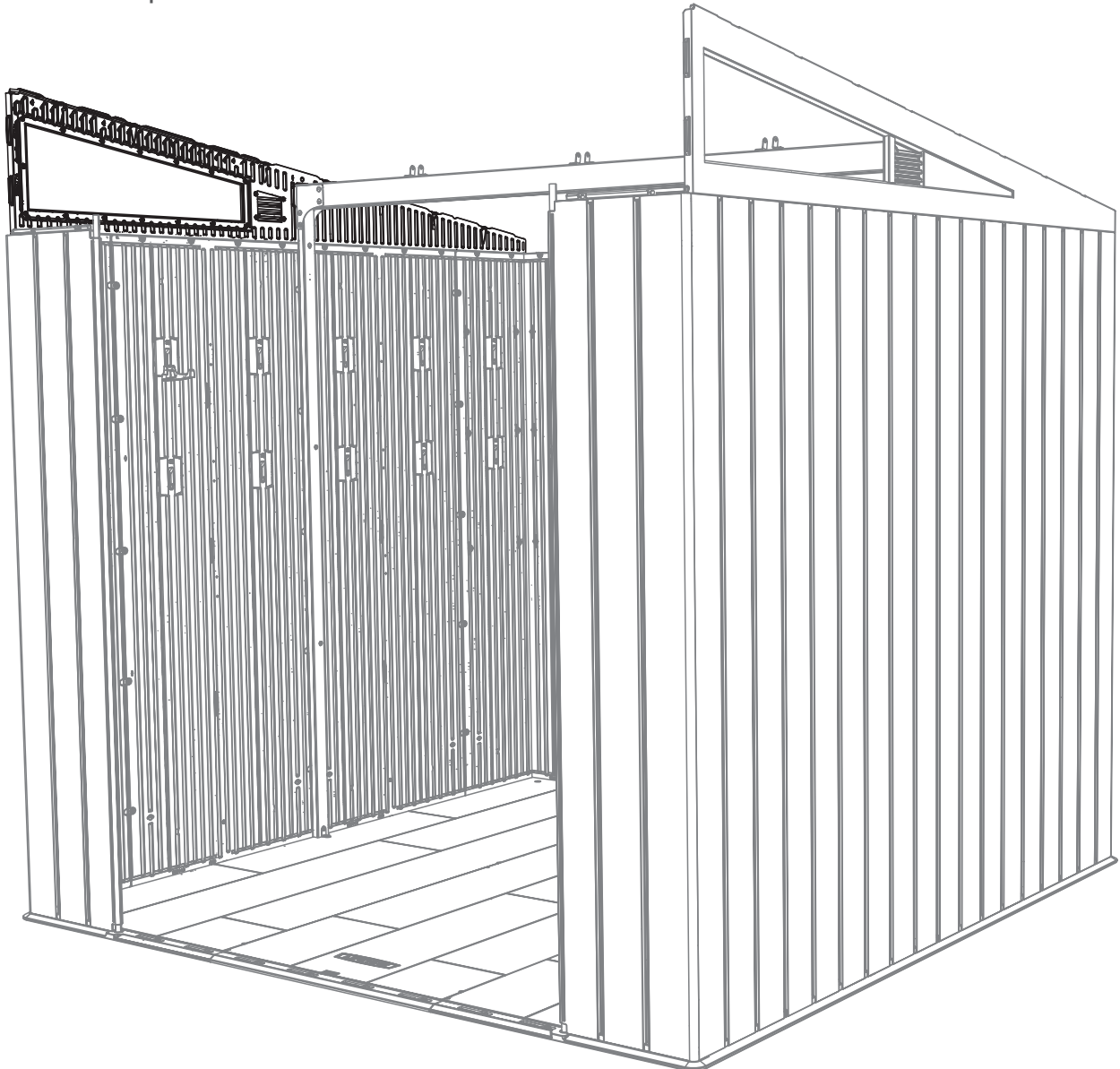

► SECTION 9 (CONTINUED) / SECTION 9 (SUITE) / SECCIÓN 9 (CONTINUACIÓN)

TOOLS AND HARDWARE REQUIRED / OUTILS ET QUINCAILLERIE REQUIS / INSTRUMENTAL Y HERRAJE REQUERIDOS



9.6

- Set the **rear wall extension (GDW)** on the rear wall panels. Slide the tabs at the ends into the slots on the Gables.
- Mettre l'**extension du mur arrière (GDW)** sur les panneaux muraux arrière. Faire glisser les languettes aux extrémités dans les fentes dans les pignons.
- Colocar la **extensión del muro trasero (GDW)** encima de los paneles murales traseros. Deslizar las lengüetas a los extremos en las ranuras en las fachadas.

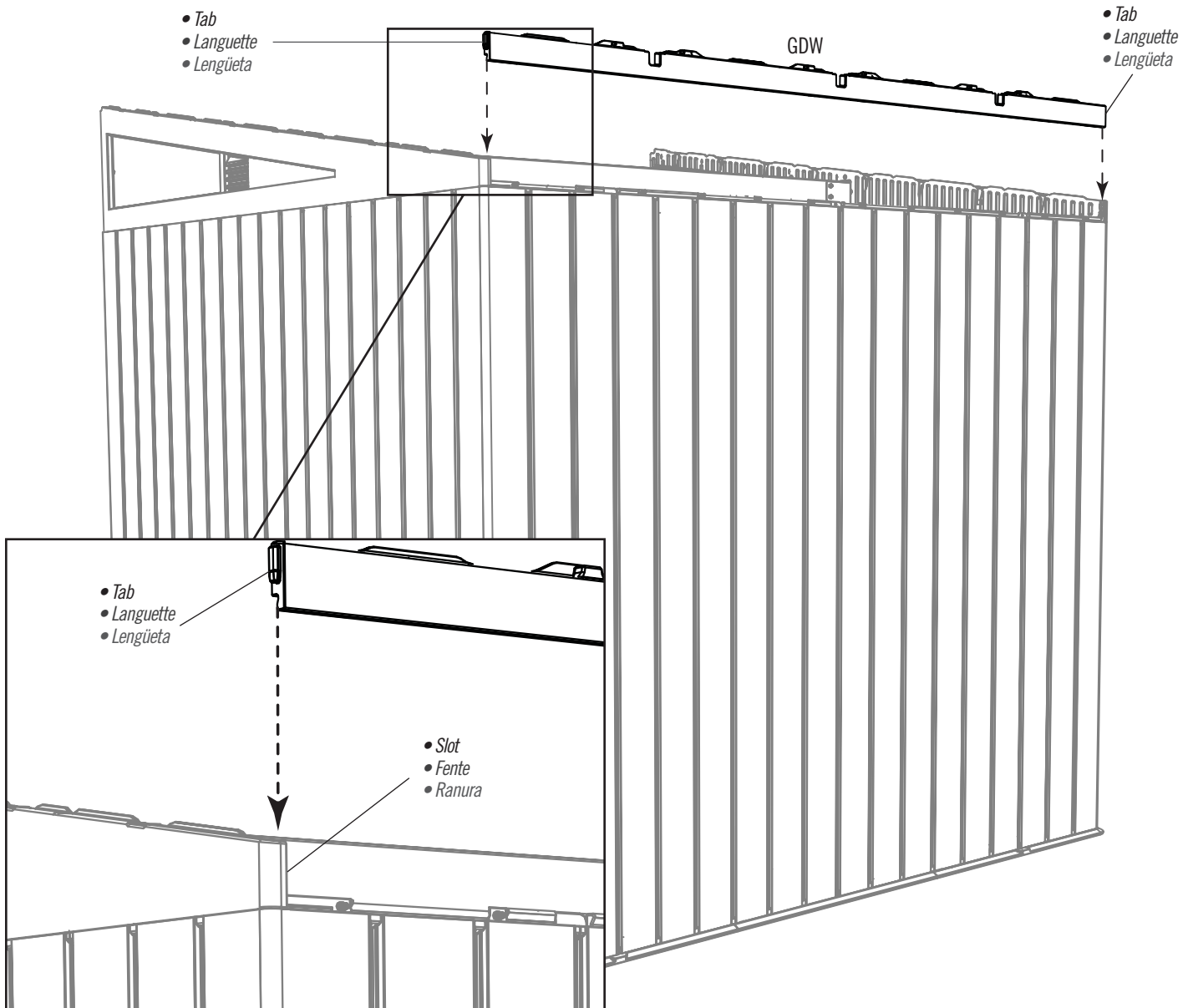

► SECTION 9 (CONTINUED) / SECTION 9 (SUITE) / SECCIÓN 9 (CONTINUACIÓN)

TOOLS AND HARDWARE REQUIRED / OUTILS ET QUINCAILLERIE REQUIS / INSTRUMENTAL Y HERRAJE REQUERIDOS

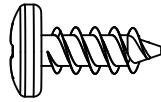

ADZ (x12)

9.7

- Secure the extension to the rear wall with twelve (12) screws (ADZ). Do not overtighten.
- Bien attacher l'extension au mur arrière à l'aide de douze (12) vis (ADZ). Ne pas trop serrer.
- Fijar bien la extensión al muro trasero usando doce (12) tornillos (ADZ). No apretar demasiado.

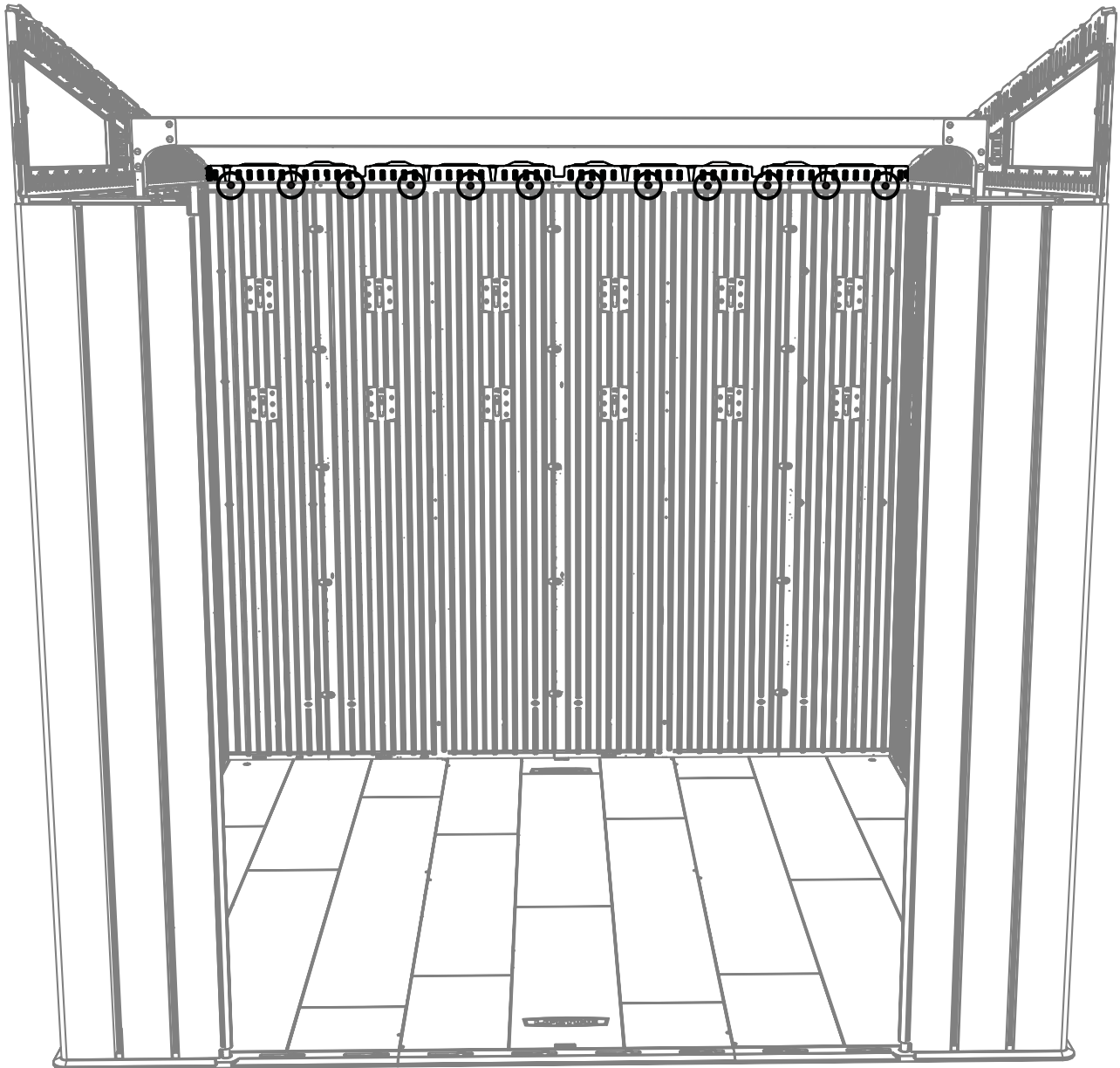

► SECTION 9 (CONTINUED) / SECTION 9 (SUITE) / SECCIÓN 9 (CONTINUACIÓN)

TOOLS AND HARDWARE REQUIRED / OUTILS ET QUINCAILLERIE REQUIS / INSTRUMENTAL Y HERRAJE REQUERIDOS

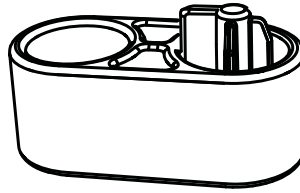

GLE (x1)

9.8

- Pull the hinge tube in the wall up about 2" (≈5 cm) and slide a **hinge cap (GLE)** underneath it. Pull the hinge tube back down and insert it through the hinge cap and into the bushing from step 6.4. **If necessary, use a rubber mallet to gently tap the tube in place.**
- Tirer le tube d'articulation en haut à peu près 5 centimètres (2") et faire glisser le **capuchon de charnière (GLE)** underneath it. Tirer le tube d'articulation en bas et l'insérer à travers le capuchon et dans la bague de l'étape 6.4. **Si besoin, employer un maillet en caoutchouc pour taper le tube en place soigneusement.**
- Levantar el tubo de articulación unos 5 centímetros (2") y deslizar un **tapón de bisagra (GLE)** debajo el tubo. Bajar el tubo e insertarlo por el tapón y en el casquillo del paso 6.4. **Si es necesario, usar un mazo de goma para golpear cuidadosamente el tubo en su lugar.**

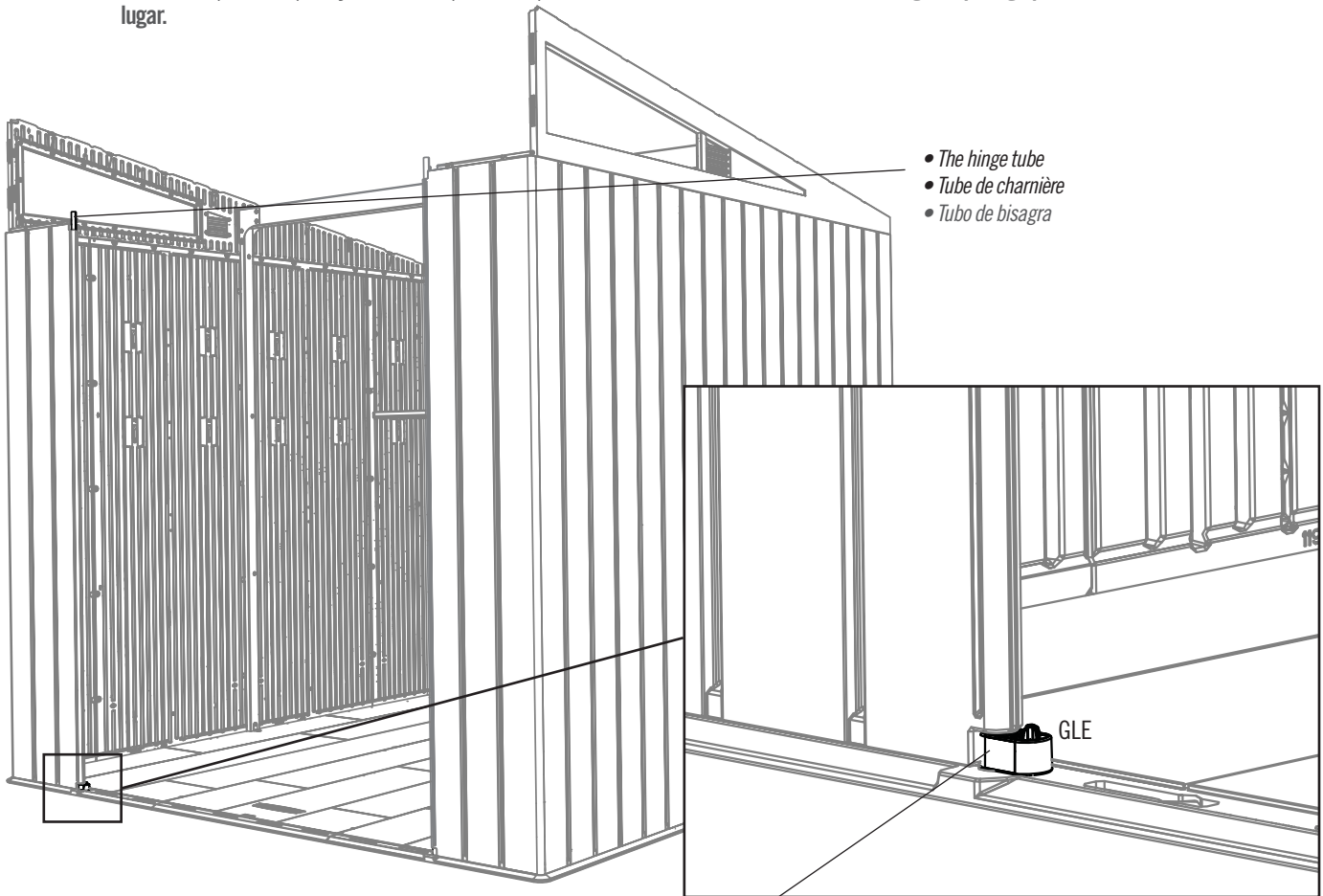

- The hinge tube
- Tube de charnière
- Tubo de bisagra

- The hinge tube in the wall goes in left hole
- Le tube de charnière dans le mur va dans le trou gauche
- El tubo de bisagra en el muro va en el agujero izquierdo

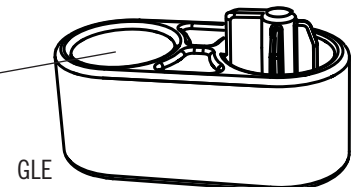

GLE

► SECTION 9 (CONTINUED) / SECTION 9 (SUITE) / SECCIÓN 9 (CONTINUACIÓN)

TOOLS AND HARDWARE REQUIRED / OUTILS ET QUINCAILLERIE REQUIS / INSTRUMENTAL Y HERRAJE REQUERIDOS

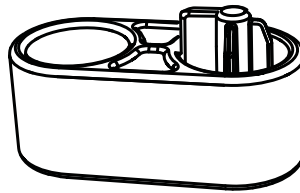

GLE (x1)

9.9

- Pull the hinge tube down out of the Door a few inches and insert it in the **hinge cap (GLE)** in the orientation indicated. **The notch in the hinge tube fits over the rib in the hinge cap. Slide another hinge cap (GLE) over the top of the hinge tube.**
- Étendre le tube d'articulation quelques centimètres du bord inférieur de la porte et l'insérer dans le **capuchon de charnière (GLE)** dans l'orientation indiquée. **L'encoche dans le tube de charnière va sur la nervure dans le capuchon de charnière. Faire glisser un autre capuchon de charnière (GLE) sur l'extrémité supérieure du tube de charnière.**
- Extender el tubo de articulación unos centímetros del borde inferior de la puerta y deslizarlo en el **tapón de bisagra (GLE)** en la orientación indicada. **El nervio en el tapón de bisagra entra en la muesca en el tubo de bisagra. Deslizar otro tapón de bisagra (GLE) sobre el extremo superior**

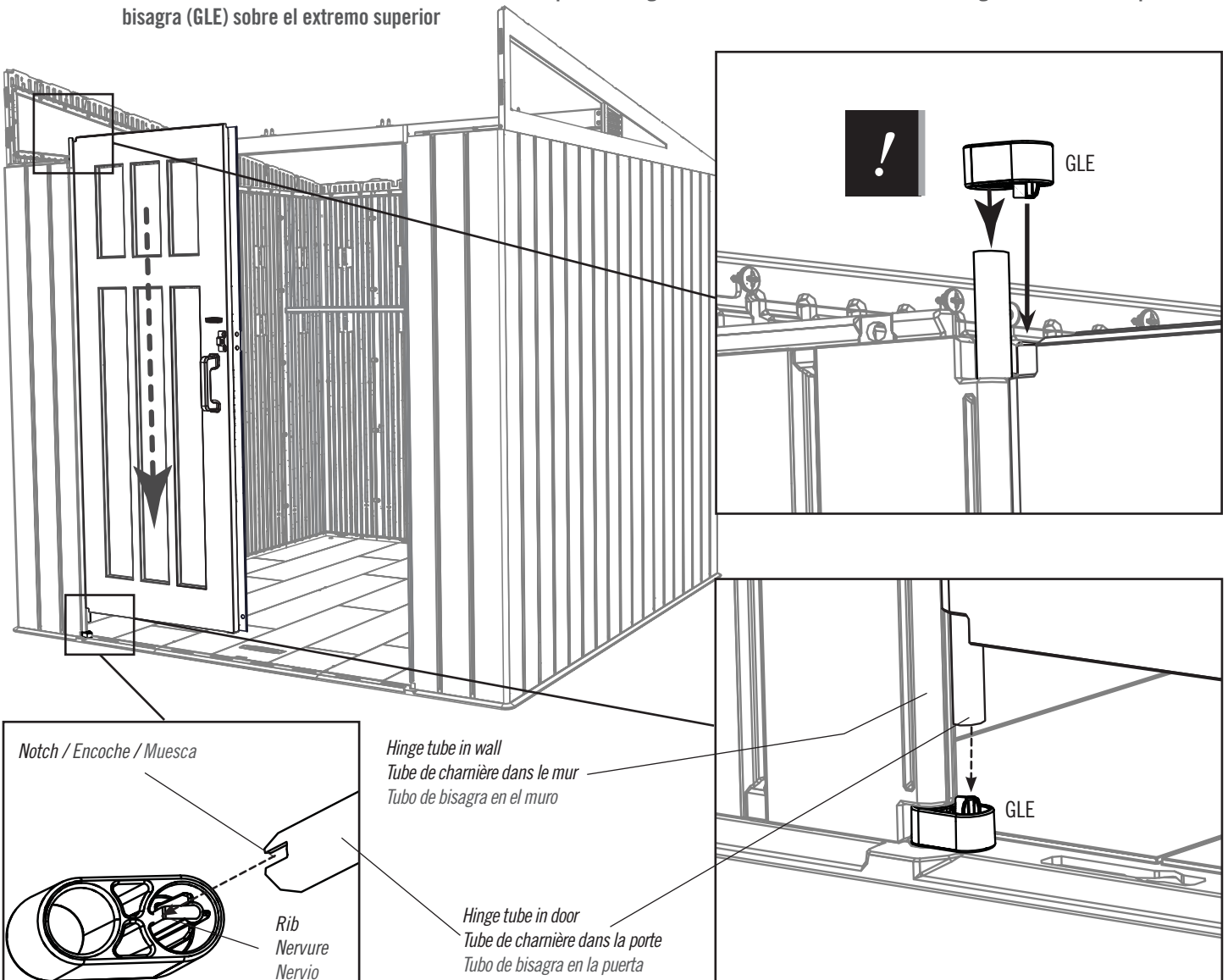

► SECTION 9 (CONTINUED) / SECTION 9 (SUITE) / SECCIÓN 9 (CONTINUACIÓN)

TOOLS AND HARDWARE REQUIRED / OUTILS ET QUINCAILLERIE REQUIS / INSTRUMENTAL Y HERRAJE REQUERIDOS

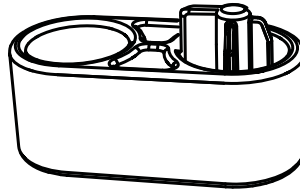

GLE (x2)

9.10

- Repeat steps 9.8–9.9 for the right door.
- Répéter les étapes 9.8 – 9.9 pour la porte droite.
- Repetir los pasos 9.8–9.9 para la puerta derecha.

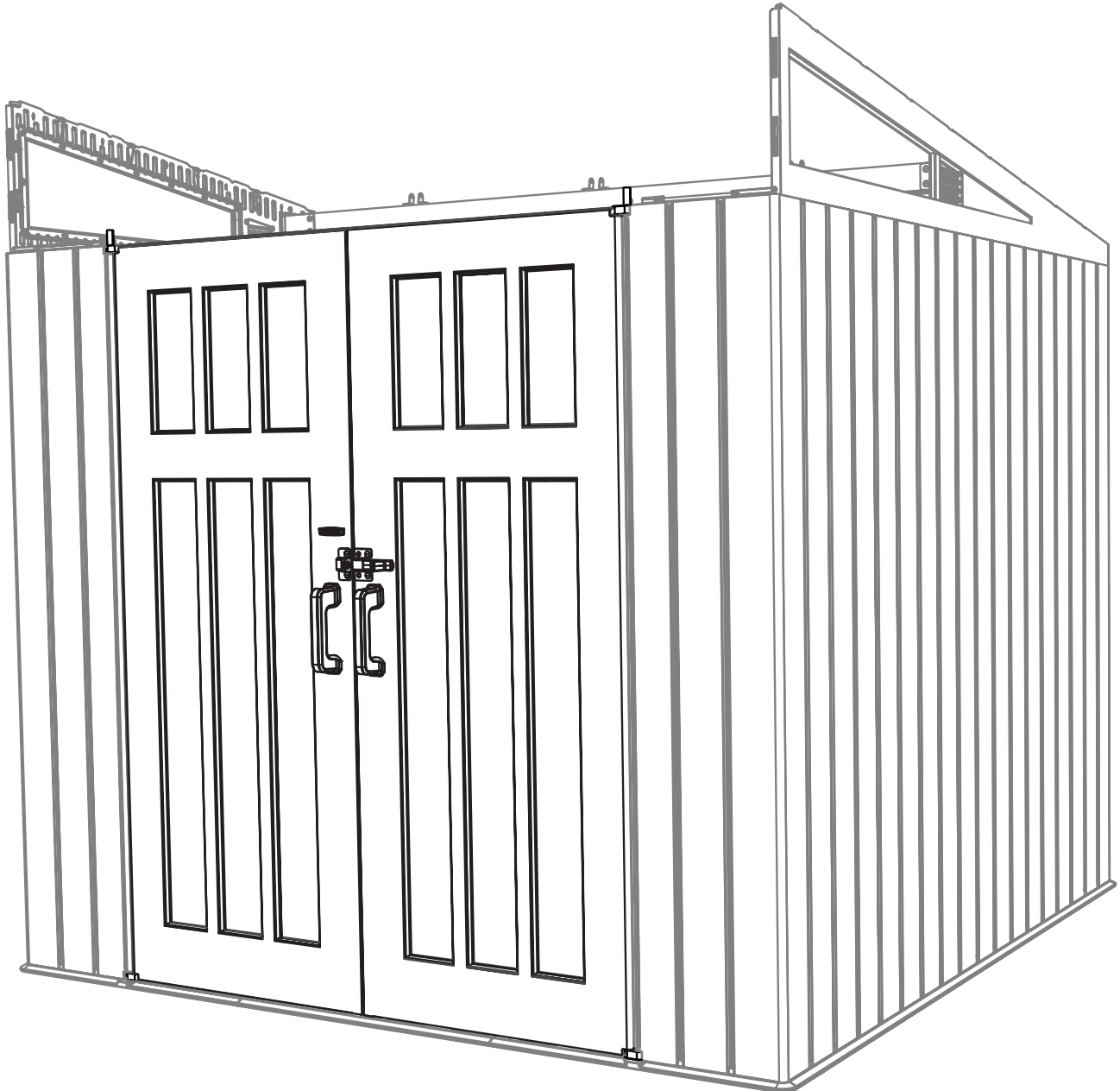

► SECTION 9 (CONTINUED) / SECTION 9 (SUITE) / SECCIÓN 9 (CONTINUACIÓN)

TOOLS AND HARDWARE REQUIRED / OUTILS ET QUINCAILLERIE REQUIS / INSTRUMENTAL Y HERRAJE REQUERIDOS



9.11

- (1) Place the grooves in the transom assembly from step 3.4 against the two tabs on the gables and (2) slide the transom downward over the corner panels.
- (1) Placer les rainures dans l'assemblage de l'imposte de l'étape 3.4 contre les deux languettes sur les pignons et (2) faire glisser l'imposte en bas sur les panneaux angulaires.
- (1) Colocar las ranuras en el ensamble del montante del paso 3.4 contra las dos lengüetas en las dos fachadas y (2) deslizar el montante hacia abajo sobre los paneles angulares.

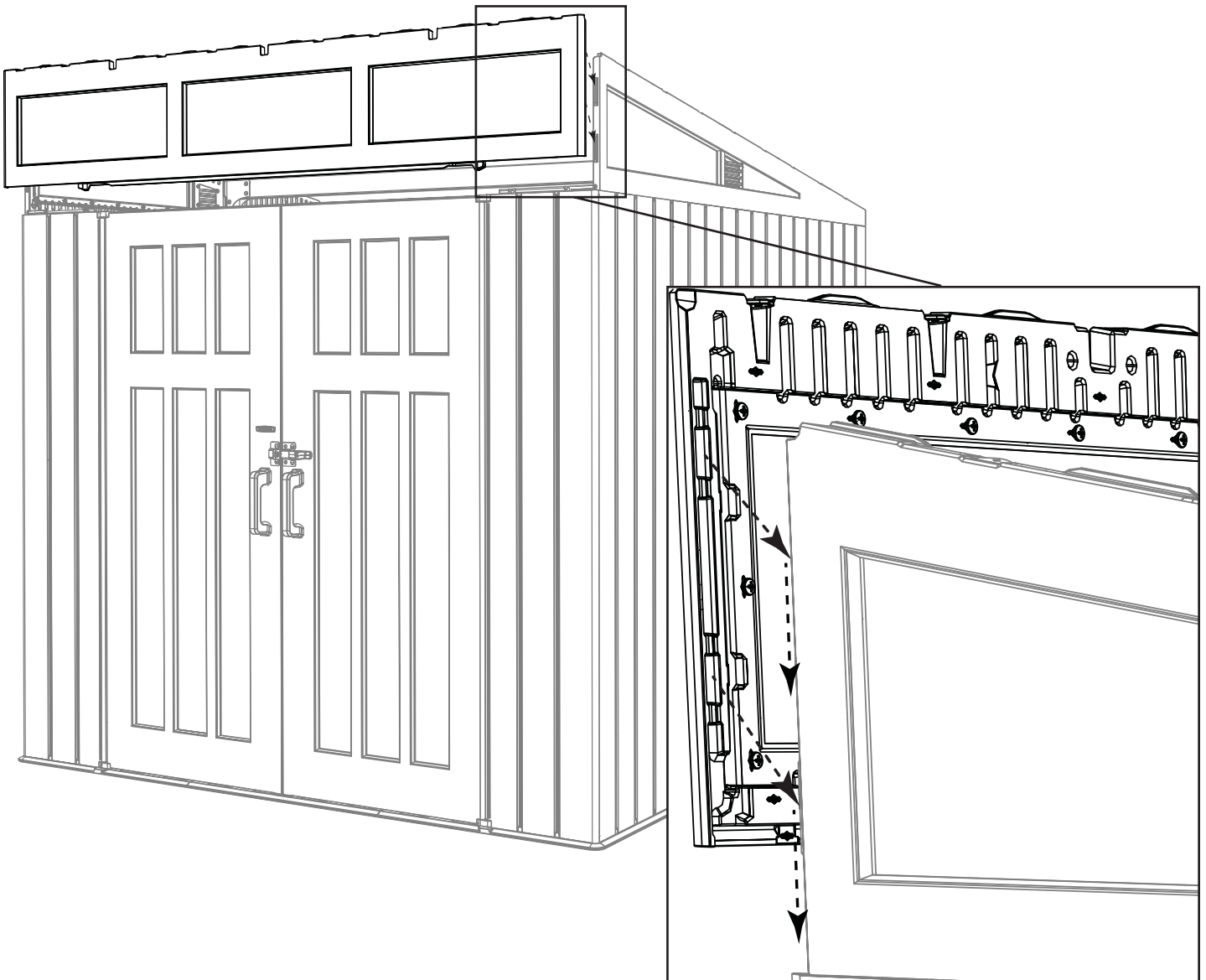

► SECTION 9 (CONTINUED) / SECTION 9 (SUITE) / SECCIÓN 9 (CONTINUACIÓN)

TOOLS AND HARDWARE REQUIRED / OUTILS ET QUINCAILLERIE REQUIS / INSTRUMENTAL Y HERRAJE REQUERIDOS



GH0 5/32 in/po
4 mm

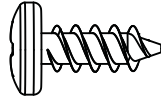

ADZ (x4)

9.12

- Secure the transom to the corner wall panels with four (4) **screws (ADZ)** at the locations indicated. Use the 5/32" (5 mm) drill bit to drill through the transom divots and into the hinge tubes. **Do not drill all the way through the tubes and out the transom.**
- Bien attacher l'imposte aux panneaux muraux angulaires à l'aide de quatre (4) **vis (ADZ)** aux endroits indiqués. Employer un foret de 5/32 po (≈4 mm) pour percer les marques dans l'imposte et dans le tube de charnière. **Ne pas percer complètement l'imposte et les tubes.**
- Fijar bien el montante a los paneles murales angulares usando cuatro (4) **tornillos (ADZ)** a las ubicaciones indicadas. Usar una broca de 5/32 in (≈4 mm) para taladrar las marcas en el montante y en los tubos de bisagra. **No taladrar por completo el montante y los tubos.**

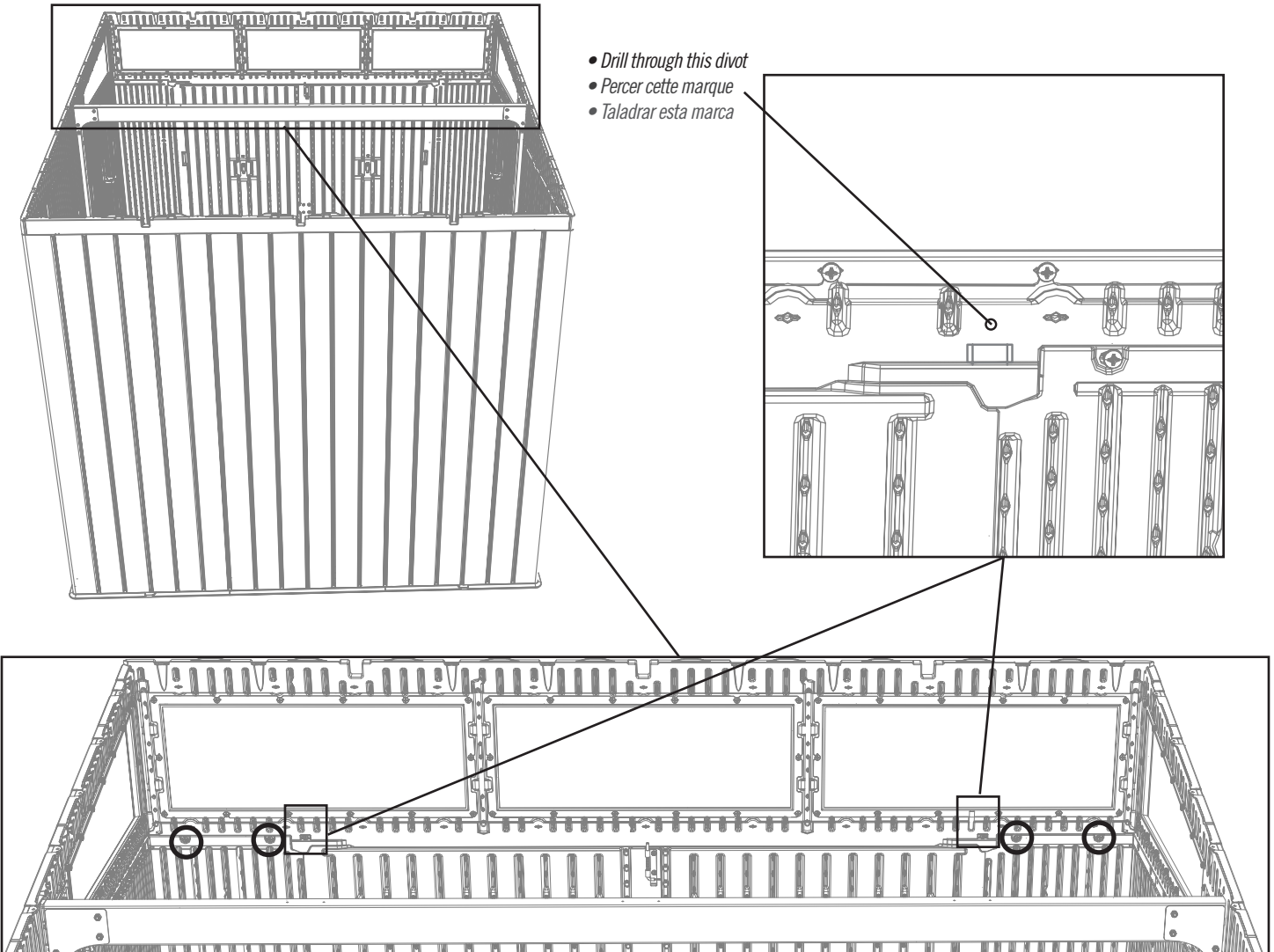

► SECTION 9 (CONTINUED) / SECTION 9 (SUITE) / SECCIÓN 9 (CONTINUACIÓN)

TOOLS AND HARDWARE REQUIRED / OUTILS ET QUINCAILLERIE REQUIS / INSTRUMENTAL Y HERRAJE REQUERIDOS

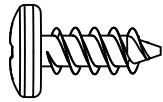

ADZ (x2)

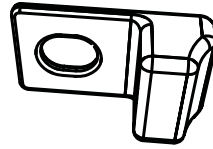

GNC (x2)

9.13

- Secure a **rain stop (GNC)** to the bottom of the front corner wall panels using one (1) **screw (ADZ)** each.
- Bien attacher un **rain stop (GNC)** au fond des panneaux muraux angulaires avants à l'aide d'une (1) **vis (ADZ)** chacun.
- Fijar bien un **rain stop (GNC)** a los bordes inferiores de los paneles murales angulares delanteros usando un (1) **tornillo (ADZ)** cada uno.

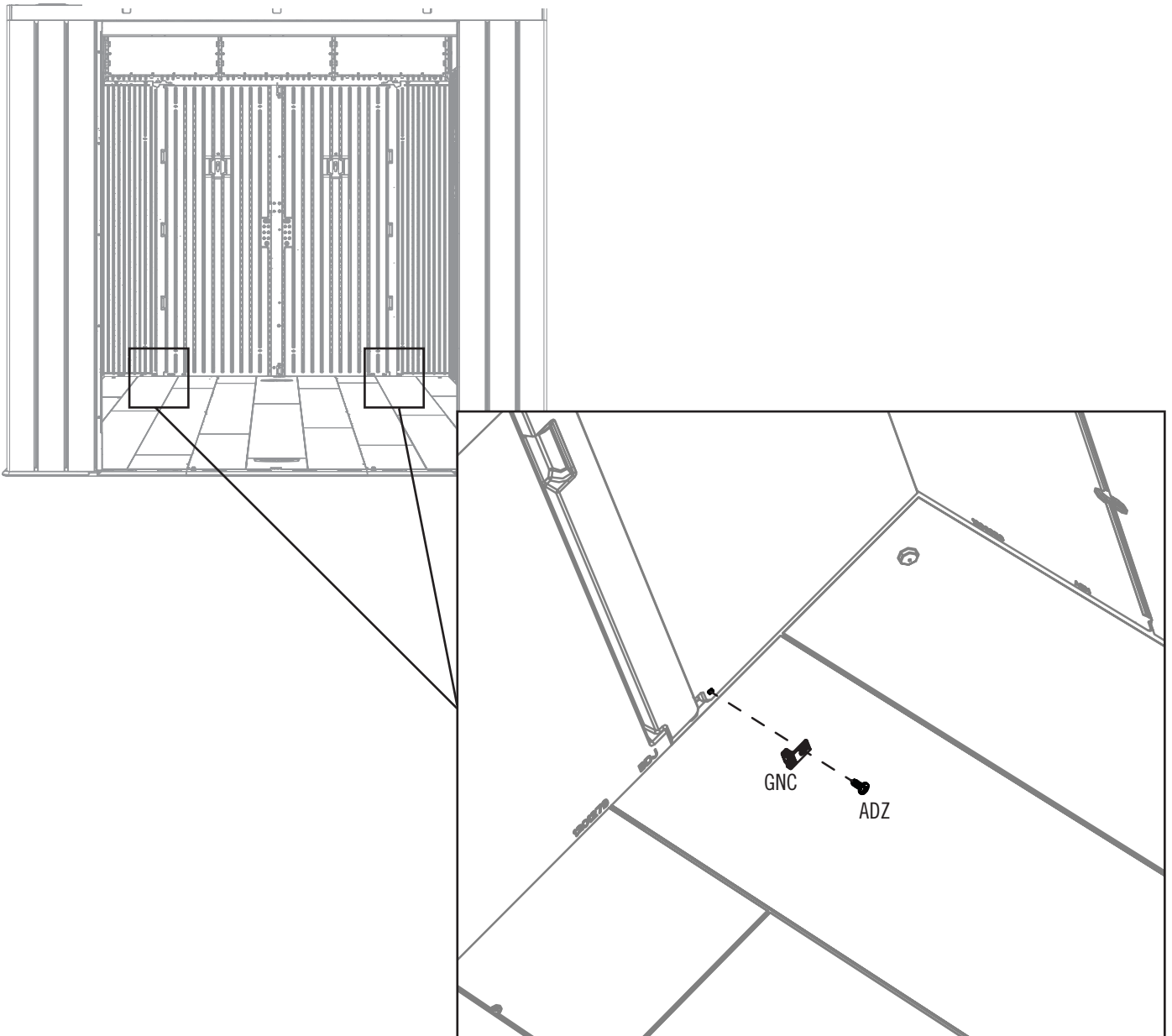



HARDWARE REQUIRED / QUINCAILLERIE REQUISE / HERRAJE REQUERIDO

Hardware Bag / Sac de quincaillerie / Bolsa de herraje

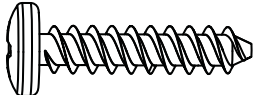

ADV (x30)

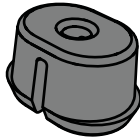

FEX (x110)

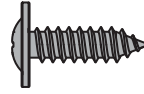

GJZ (x94)

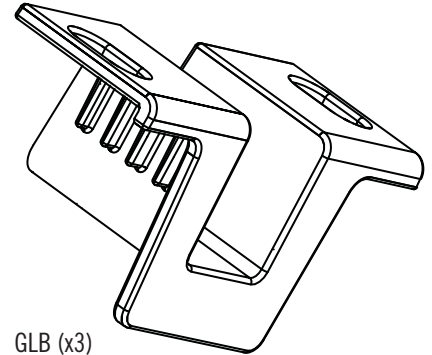

GLB (x3)

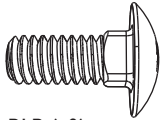

BLB (x6)



AZP (x6)

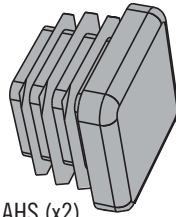

AHS (x2)

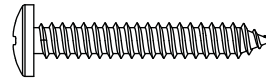

ACB (x4)

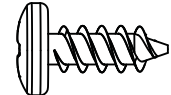

ADZ (x2)



PARTS REQUIRED / PIÈCES REQUISES / PIEZAS REQUERIDAS

Metal Parts / Pièces en métal / Piezas de metal



GKX (x16)

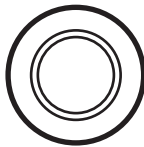

GKQ (x4)

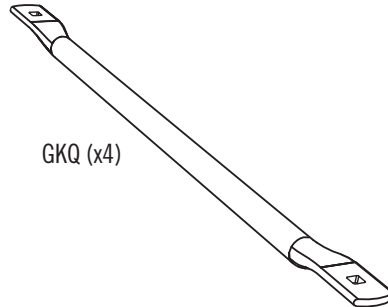

GLC (x2)

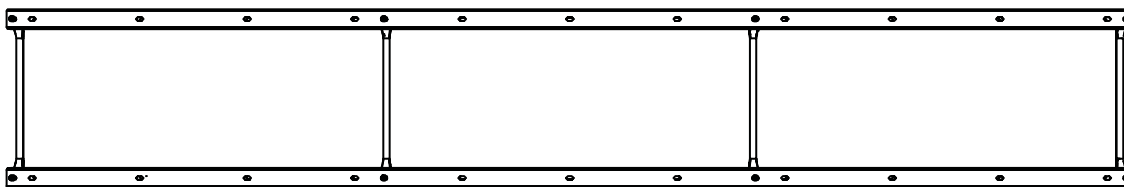
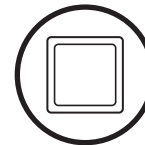

(x1)



(x3)



PARTS REQUIRED / PIÈCES REQUISES / PIEZAS REQUERIDAS

Plastic Parts / Pièces en plastique / Piezas de plástico

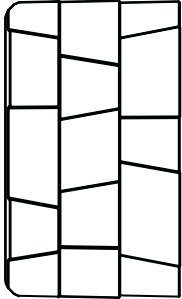

CVC (x4)

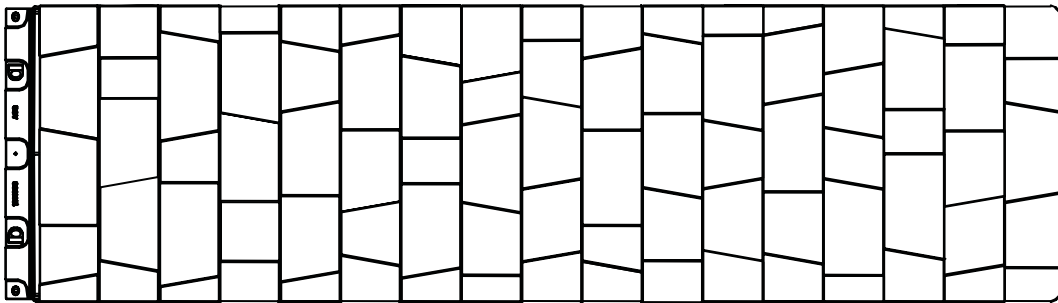

AGQ (x4)



TOOLS REQUIRED (NOT INCLUDED) / OUTILS REQUIS (NON INCLUS) / INSTRUMENTAL REQUERIDO (NO INCLUIDO)



7/16 in/po (≈11 mm)



3/8 in/po (≈10 mm)



► SECTION 10 (CONTINUED) / SECTION 10 (SUITE) / SECCIÓN 10 (CONTINUACIÓN)

TOOLS AND HARDWARE REQUIRED / OUTILS ET QUINCAILLERIE REQUIS / INSTRUMENTAL Y HERRAJE REQUERIDOS



7/16 in/po
(≈11 mm)

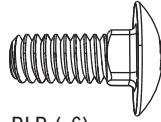

BLB (x6)



AZP (x6)

10.1

- Set the three trusses from steps 2.4–2.7 onto the transom and rear wall extension and between the brackets on the beam as shown. Align the holes in the brackets with those in the trusses. Insert two (2) **bolts (BLB)** out through the truss and brackets and secure with two (2) **nuts (AZP)**. **Repeat this step for the remaining trusses.**
- Mettre les trois fermes des étapes 2.4 – 2.7 sur l'imposte et l'extension du mur arrière et entre les supports sur la poutre comme indiqué. Aligner les trous dans les supports avec ceux dans les fermes. Insérer deux (2) **boulons (BLB)** à travers la ferme et les supports et bien les attacher à l'aide de deux (2) **écrous (AZP)**. **Répéter cette pour les fermes restantes.**
- Colocar las tres cerchas de los pasos 2.4–2.7 sobre el travesaño y la extensión del muro trasero y entre los soportes en la viga como se muestra. Alinear los agujeros en los soportes con ellos en las cerchas. Insertar dos (2) **pernos (BLB)** por la cercha y los soportes y fijarlos bien usando dos (2) **tuercas (AZP)**. **Repetir este paso para las cerchas restantes.**

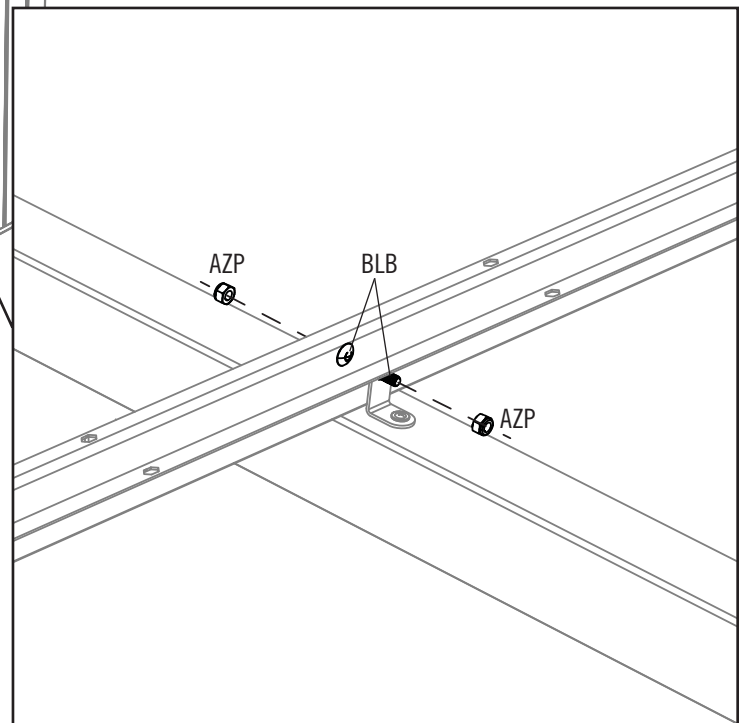
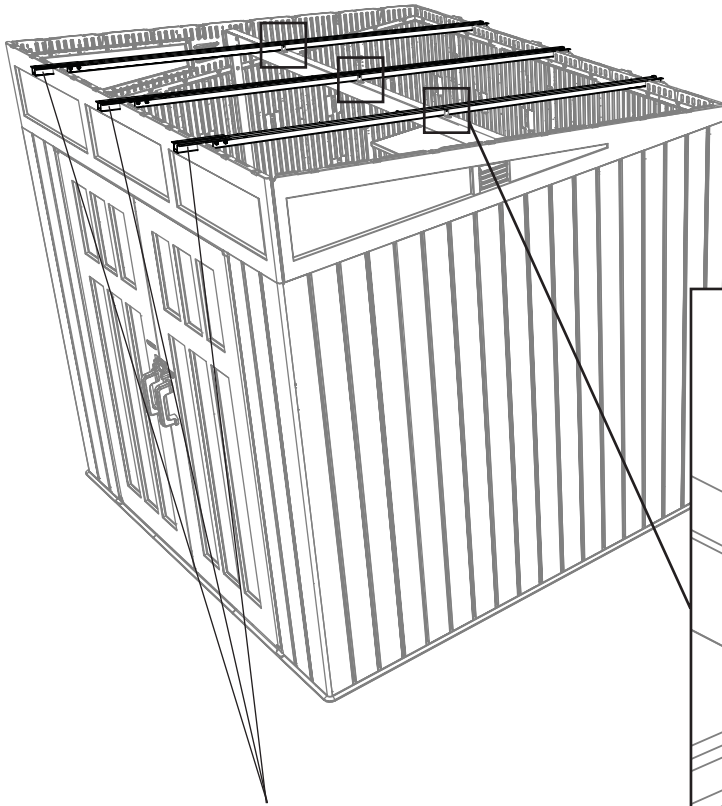

- Short Gutter Channels
- Canaux de gouttière courts
- Canales cortos

► SECTION 10 (CONTINUED) / SECTION 10 (SUITE) / SECCIÓN 10 (CONTINUACIÓN)

TOOLS AND HARDWARE REQUIRED / OUTILS ET QUINCAILLERIE REQUIS / INSTRUMENTAL Y HERRAJE REQUERIDOS



10.2

- Snap four (4) **roof supports (GKX)** into the grooves on the back of a **lower roof panel (AGQ)**. Repeat this step for the rest of the lower roof panels.
- Les quatre (4) **supports de toit (GKX)** s'enclenchent dans les rainures sur l'arrière du **panneau de toit inférieur (AGQ)**. Répéter cette étape pour le reste des panneaux de toit inférieurs.
- Encajar cuatro (4) **soportes de techo (GKX)** en las ranuras en la parte trasera del **panel de techo inferior (AGQ)**. Repetir este paso para el resto de los paneles de techo inferiores.

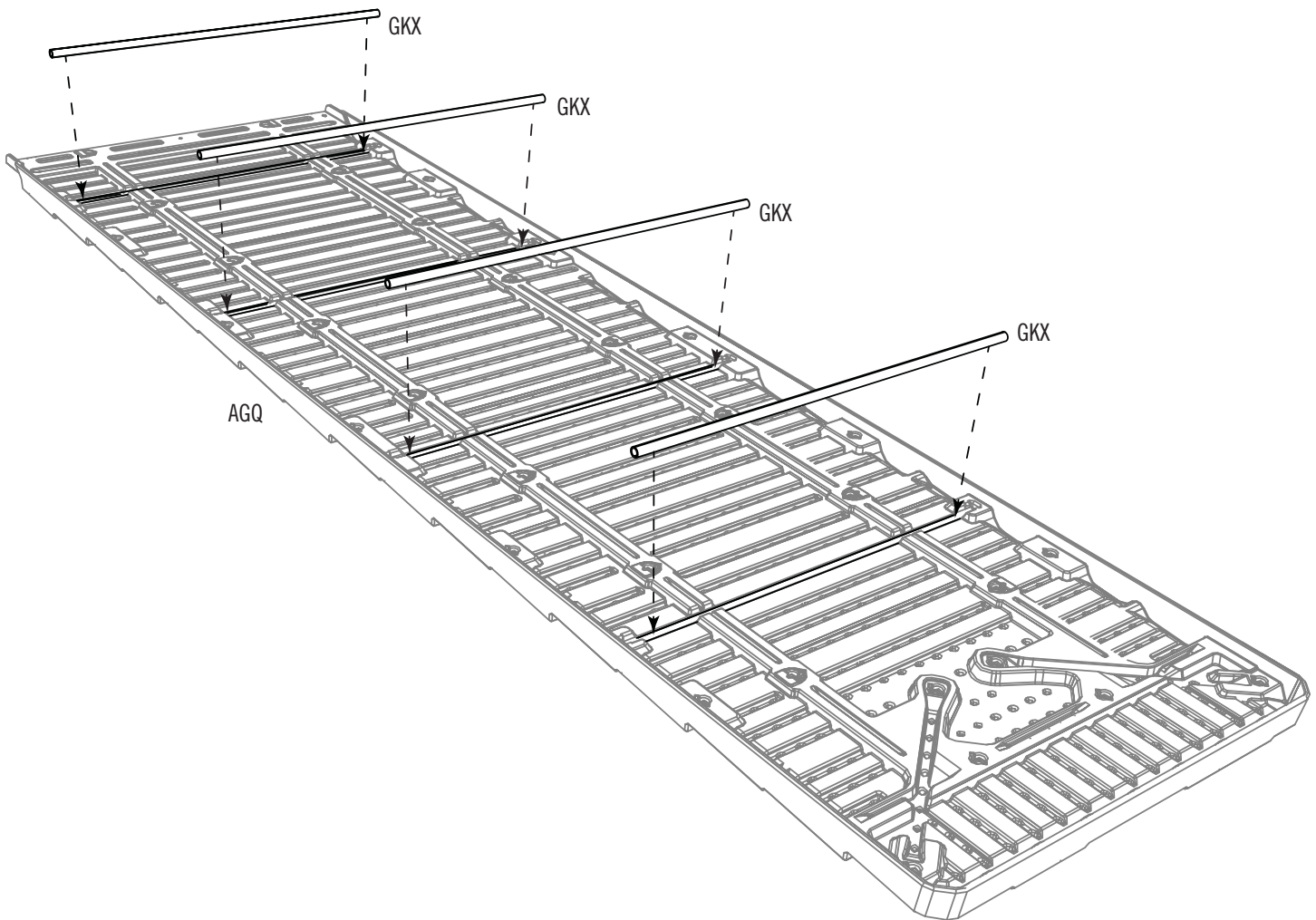

► SECTION 10 (CONTINUED) / SECTION 10 (SUITE) / SECCIÓN 10 (CONTINUACIÓN)

TOOLS AND HARDWARE REQUIRED / OUTILS ET QUINCAILLERIE REQUIS / INSTRUMENTAL Y HERRAJE REQUERIDOS

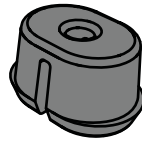

FEX (x17)

10.3

- Snap seventeen (17) **anchors (FEX)** in the direction shown into **only** the slots indicated in this lower roof panel. **DO NOT REPEAT this step for the other three (3) lower roof panels.**
- Enclencher dix-sept (17) **ancres (FEX)** dans la direction indiquée **seulement** dans les fentes indiquées sur l'arrière de ce panneau de toit inférieur. **NE PAS RÉPÉTER cette étape pour les autres trois (3) panneaux de toit inférieurs.**
- Encajar diecisiete (17) **anclajes (FEX)** en la dirección mostrada **sólo** en las ranuras indicadas en la parte trasera de este panel de techo inferior. **NO REPETIR este paso para los otros tres (3) paneles de techo inferiores.**

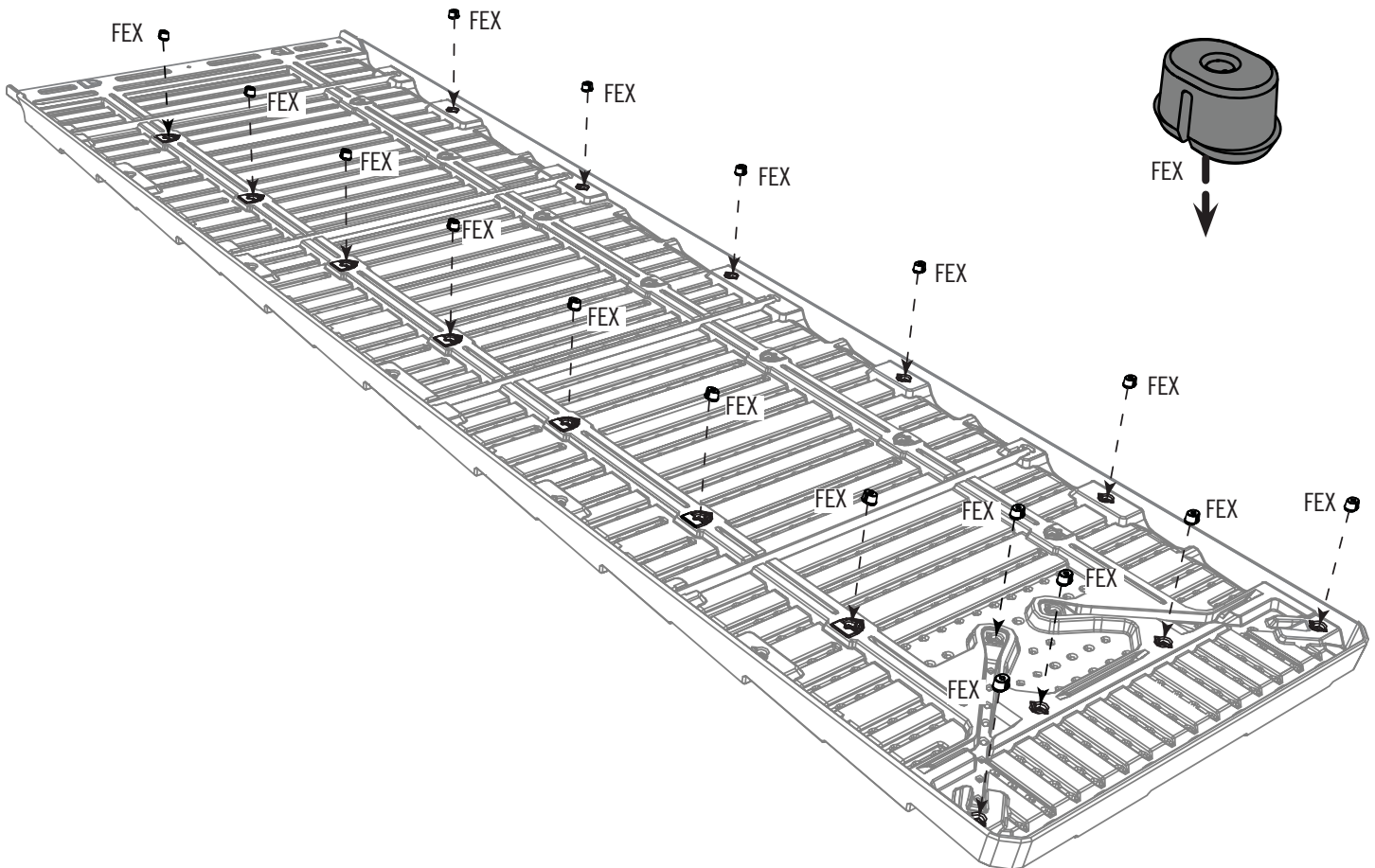

► SECTION 10 (CONTINUED) / SECTION 10 (SUITE) / SECCIÓN 10 (CONTINUACIÓN)

TOOLS AND HARDWARE REQUIRED / OUTILS ET QUINCAILLERIE REQUIS / INSTRUMENTAL Y HERRAJE REQUERIDOS

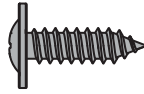

GJZ (x2)

10.4

- Using the lower roof panel from step 10.3, secure a **diagonal roof support (GKQ)** to the location indicated using two (2) screws (GJZ). **The flat ends of the support should face upward. DO NOT REPEAT this step for the other three (3) lower roof panels. This lower roof panel will go on the lower left side of the shed later.**
- En utilisant le panneau de toit inférieur de l'étape 10.3, bien attacher un **support de toit diagonal (GKQ)** à l'endroit indiqué à l'aide de deux (2) vis (GJZ). **Orienter les extrémités plates du support vers le haut. NE PAS RÉPÉTER cette étape pour les autres trois (3) panneaux de toit inférieurs. Ce panneau de toit inférieur s'attache au côté inférieur gauche de l'abri plus tard.**
- Usando el panel de techo inferior del paso 10.3, fijar bien un **soporte de techo diagonal (GKQ)** a la ubicación indicada usando dos (2) tornillos (GJZ). **Oriente los extremos planos del soporte hacia arriba. NO REPETIR este paso para los otros tres (3) paneles de techo superiores. Este panel de techo inferior se fija al lado inferior izquierdo de la caseta más tarde.**

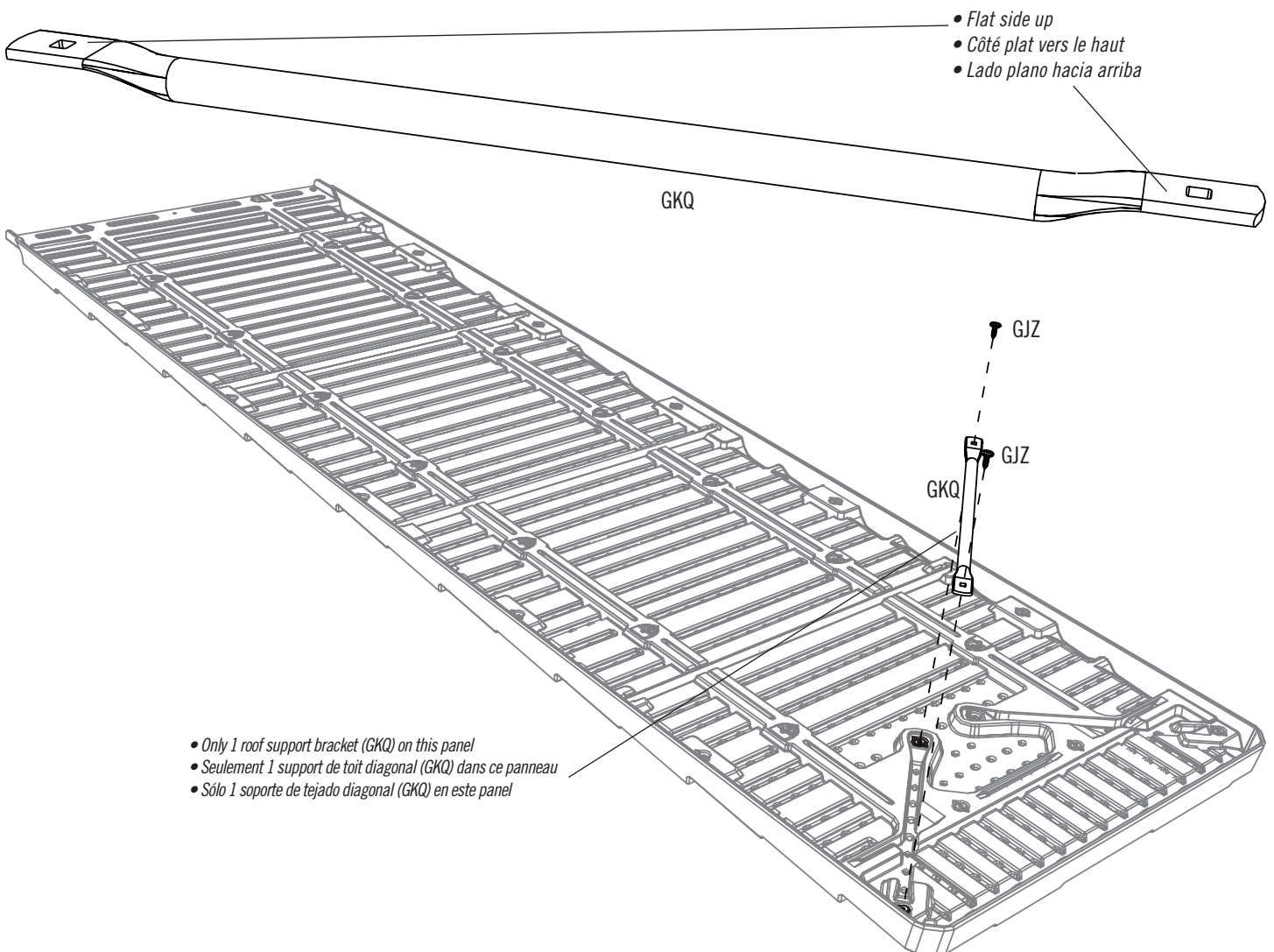

► SECTION 10 (CONTINUED) / SECTION 10 (SUITE) / SECCIÓN 10 (CONTINUACIÓN)

TOOLS AND HARDWARE REQUIRED / OUTILS ET QUINCAILLERIE REQUIS / INSTRUMENTAL Y HERRAJE REQUERIDOS

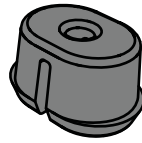

FEX (x17)

10.5

- Take the second lower roof panel and snap seventeen (17) **anchors (FEX)** in the direction shown into **only** the slots indicated in this lower roof panel. **DO NOT REPEAT this step for any other lower roof panel.**
- Prendre un deuxième panneau de toit inférieur et enclencher dix-sept (17) **ancres (FEX)** dans la direction indiquée **seulement** dans les fentes indiquées sur l'arrière de ce panneau de toit inférieur. **NE PAS RÉPÉTER cette étape pour les autres panneaux de toit inférieurs.**
- Tomar el segundo panel de tejado inferior y encajar diecisiete (17) **anclajes (FEX)** en la dirección mostrada **sólo** en las ranuras indicadas en la parte trasera de este panel de techo inferior. **NO REPETIR este paso para los otros paneles de techo inferiores.**

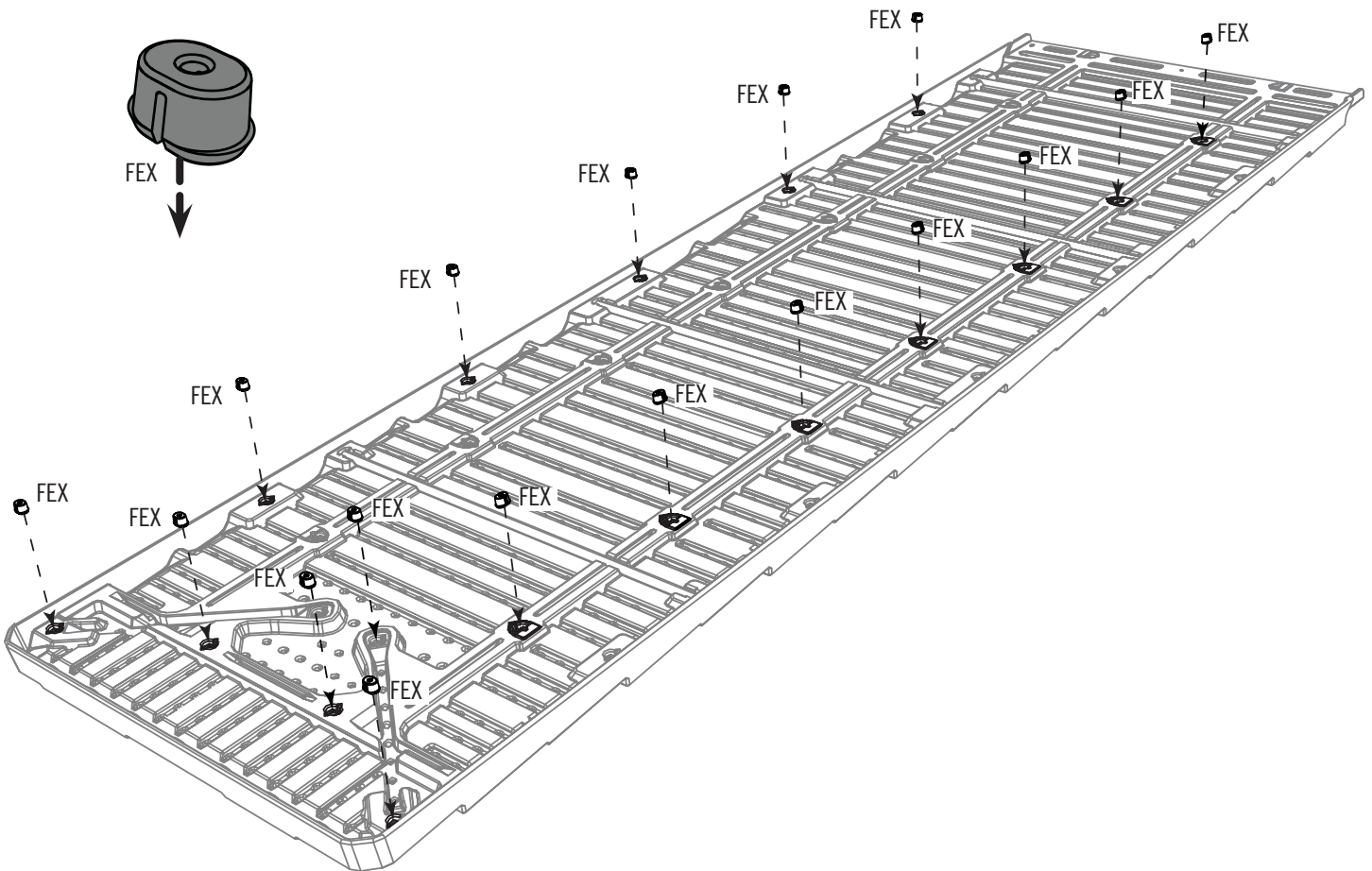

► SECTION 10 (CONTINUED) / SECTION 10 (SUITE) / SECCIÓN 10 (CONTINUACIÓN)

TOOLS AND HARDWARE REQUIRED / OUTILS ET QUINCAILLERIE REQUIS / INSTRUMENTAL Y HERRAJE REQUERIDOS

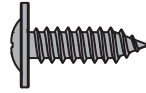

GJZ (x2)

10.6

- Take the lower roof panel from step 10.5 and secure a **diagonal roof support (GKQ)** at the location indicated using two (2) screws (GJZ). **The flat ends of the support should face upward. DO NOT REPEAT this step for the other three (3) lower roof panels. This lower roof panel will go on the right side of the roof later.**
- En utilisant le panneau de toit inférieur de l'étape 10.5, bien attacher un **support de toit diagonal (GKQ)** à l'endroit indiqué à l'aide de deux (2) vis (GJZ). **Orienter les extrémités plates du support vers le haut. NE PAS RÉPÉTER cette étape pour les autres trois (3) panneaux de toit inférieurs. Ce panneau de toit inférieur s'attache au côté gauche du toit plus tard.**
- Usando el panel de techo inferior del paso 10.5, fijar bien un **soporte de techo diagonal (GKQ)** a la ubicación indicada usando dos (2) tornillos (GJZ). **Orientar los extremos planos del soporte hacia arriba. NO REPETIR este paso para los otros tres (3) paneles de techo inferiores. Este panel de techo inferior se fija al lado izquierdo del tejado más tarde.**

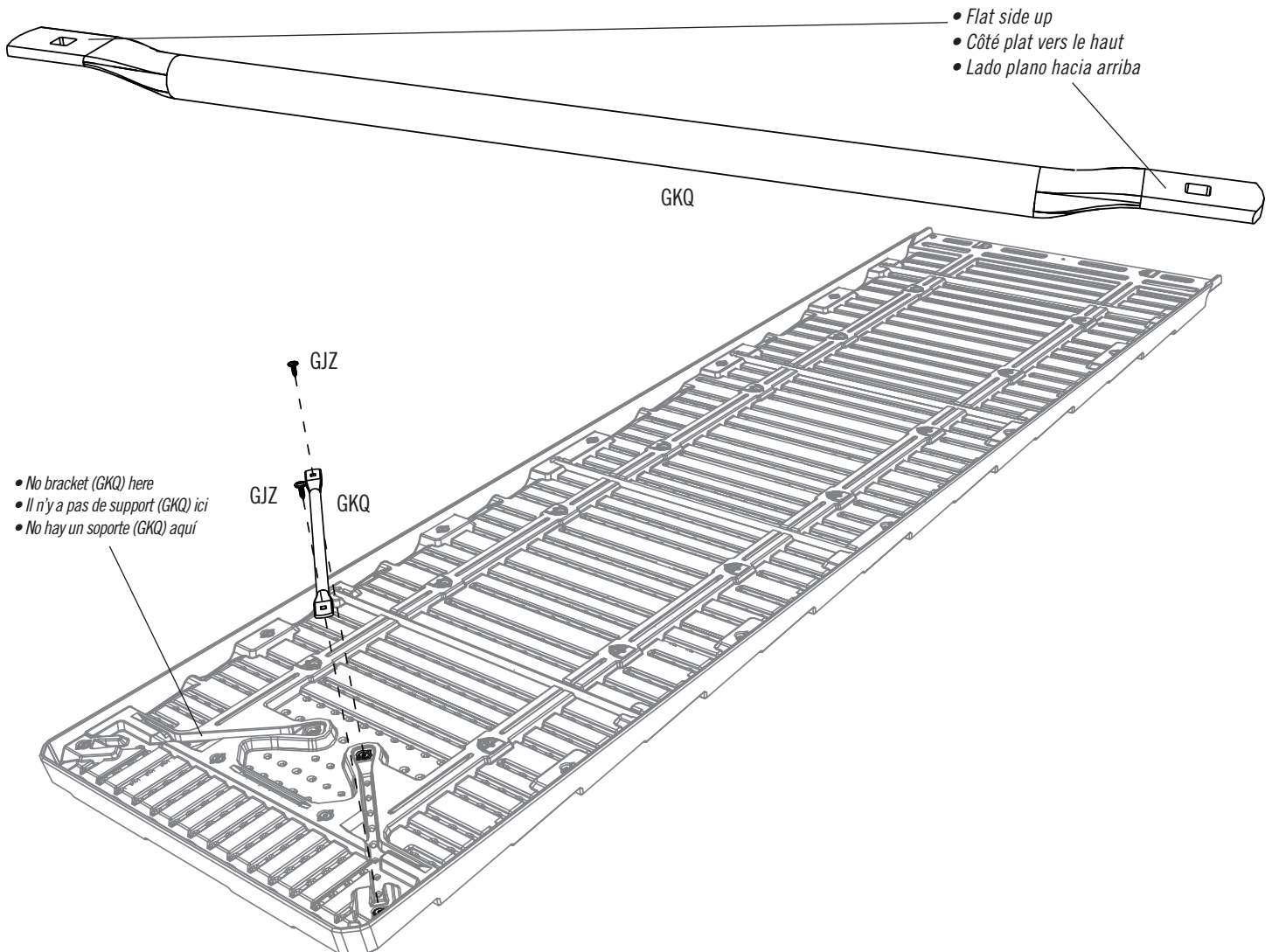

► SECTION 10 (CONTINUED) / SECTION 10 (SUITE) / SECCIÓN 10 (CONTINUACIÓN)

TOOLS AND HARDWARE REQUIRED / OUTILS ET QUINCAILLERIE REQUIS / INSTRUMENTAL Y HERRAJE REQUERIDOS

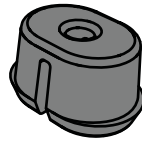

FEX (x28)

10.7

- Snap fourteen (14) **anchors (FEX)** in the direction shown into **only** the slots indicated in this lower roof panel. **Repeat this step for the last lower roof panel. These last two lower roof panels will go in the middle of the roof. These panels do not use a diagonal roof support (GKQ).**
- Enclencher quatorze (14) **ancres (FEX)** dans la direction indiquée **seulement** dans les fentes indiquées sur l'arrière de ce panneau de toit inférieur. **Répéter cette étape pour le dernier panneau de toit inférieur. S'installent ces deux derniers panneaux de toit inférieurs au milieu du toit. Ces panneaux n'utilisent pas de support de toit diagonal (GKQ).**
- Encajar catorce (14) **anclajes (FEX)** en la dirección mostrada **sólo** en las ranuras indicadas en la parte trasera de este panel de techo inferior. **Repetir este paso para el último panel de techo inferior. Se instalan estos dos últimos paneles de techo inferiores en medio del techo. Estos paneles no reciben un soporte de tejado diagonal (GKQ).**

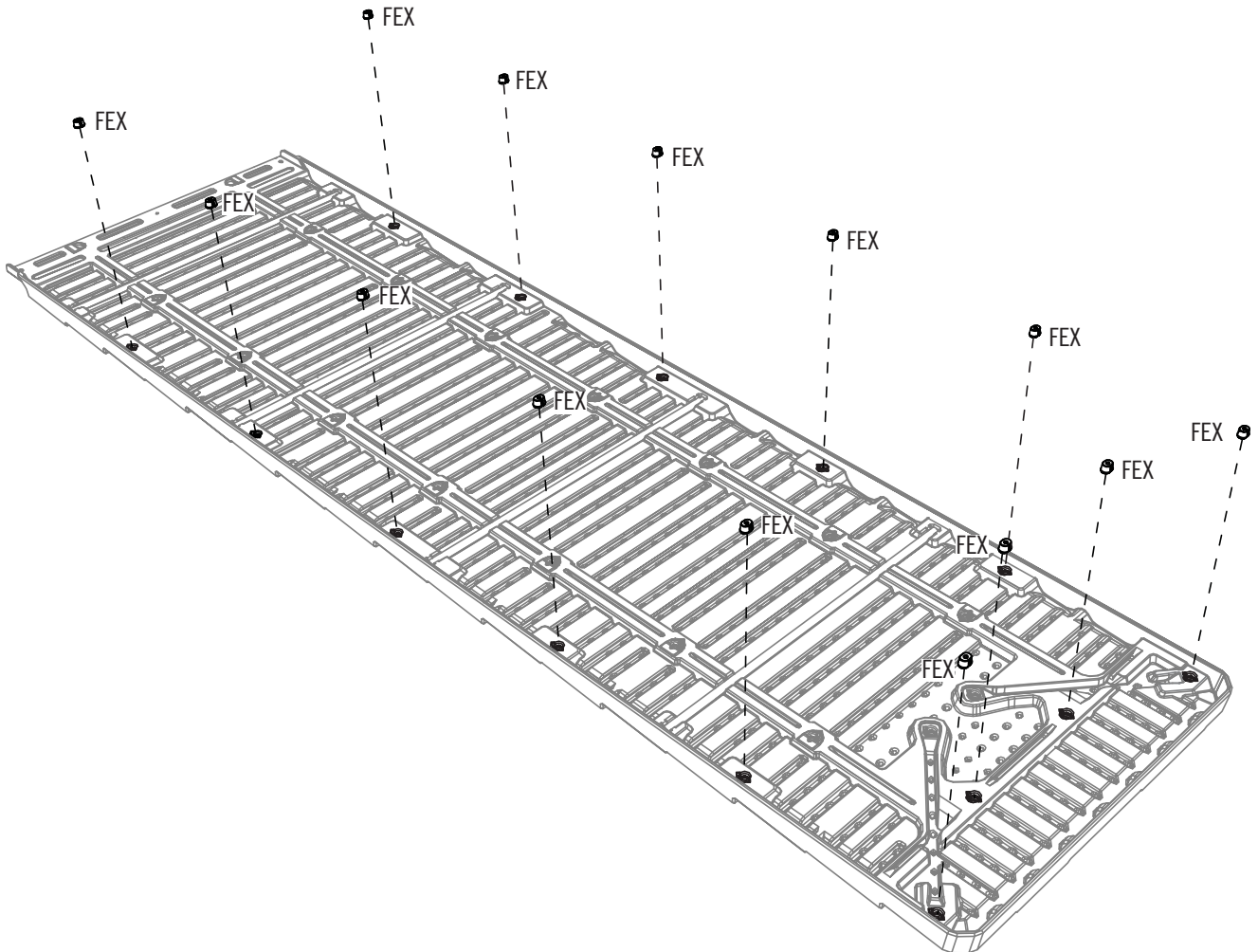

► SECTION 10 (CONTINUED) / SECTION 10 (SUITE) / SECCIÓN 10 (CONTINUACIÓN)

TOOLS AND HARDWARE REQUIRED / OUTILS ET QUINCAILLERIE REQUIS / INSTRUMENTAL Y HERRAJE REQUERIDOS

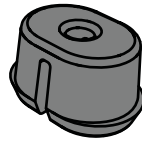

FEX (x9)

10.8

- Snap nine (9) **anchors (FEX)** in the direction shown into **only** the slots indicated in this **upper roof panel (CVC)**.
- Enclencher neuf (9) **ancres (FEX)** dans la direction indiquée **seulement** dans les fentes indiquées sur l'arrière de ce **panneau de toit supérieur (CVC)**.
- Encajar nueve (9) **anclajes (FEX)** en la dirección mostrada **sólo** en las ranuras indicadas en la parte trasera de este **panel de techo superior (CVC)**.

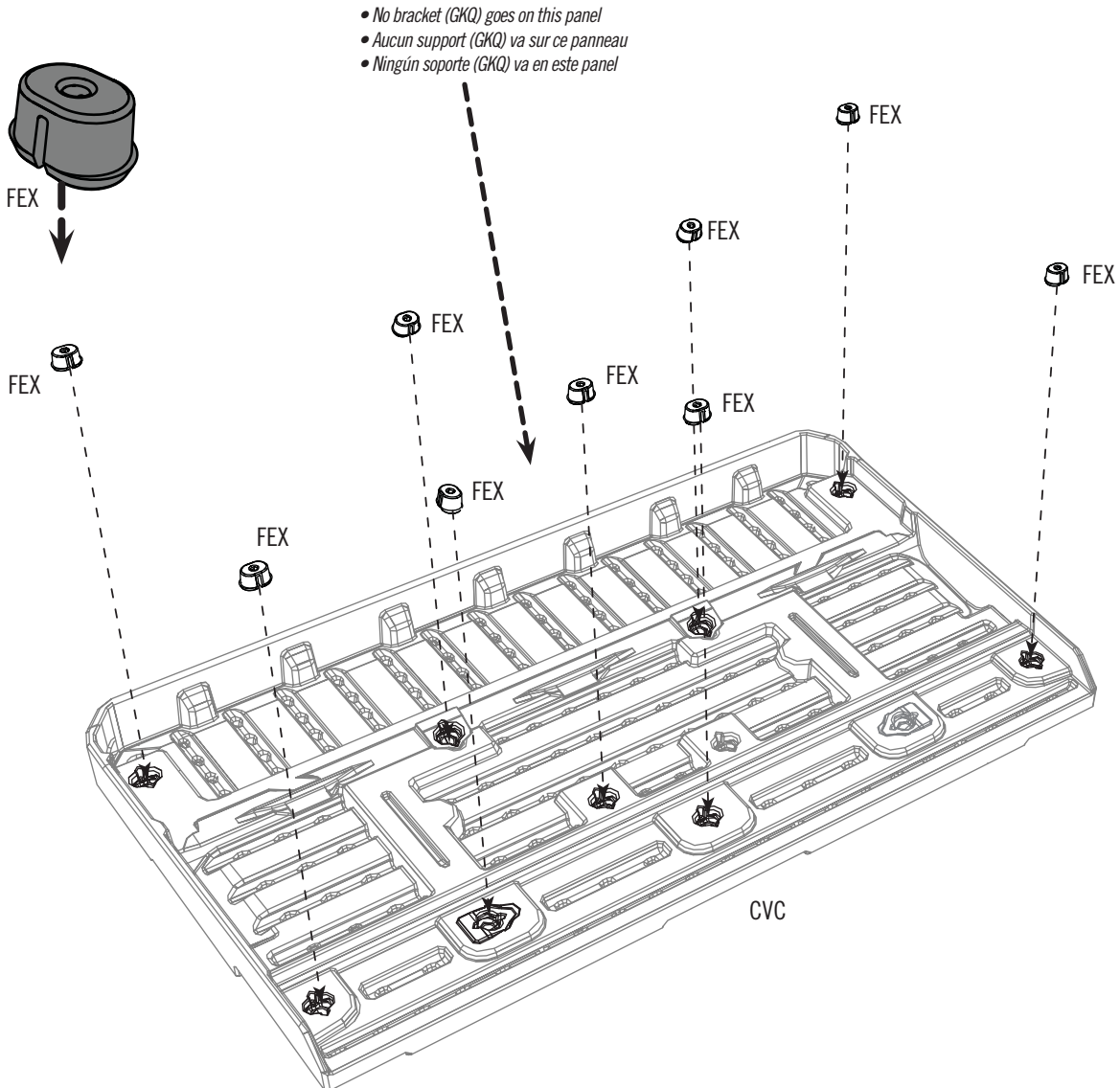

► SECTION 10 (CONTINUED) / SECTION 10 (SUITE) / SECCIÓN 10 (CONTINUACIÓN)

TOOLS AND HARDWARE REQUIRED / OUTILS ET QUINCAILLERIE REQUIS / INSTRUMENTAL Y HERRAJE REQUERIDOS

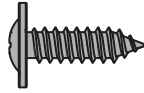

GJZ (x2)

10.9

- Take the upper roof panel from step 10.8 and secure a **diagonal roof support (GKQ)** to the panel at the location indicated using two (2) **screws (GJZ)**. **The flat ends of the support should face downward. DO NOT REPEAT this step for the other three (3) upper roof panels. This upper roof panel will go on the left side of the shed later.**
- En utilisant le panneau de toit supérieur de l'étape 10.8, bien attacher un **support de toit diagonal (GKQ)** au panneau à l'endroit indiqué à l'aide de deux (2) **vis (GJZ)**. **Orienter les extrémités plates du support vers le bas. NE PAS RÉPÉTER cette étape pour les autres trois (3) panneaux de toit supérieurs. Ce panneau de toit supérieur s'attache au côté gauche de l'abri plus tard.**
- Usando el panel de techo superior del paso 10.8, fijar bien un **soporte de techo diagonal (GKQ)** al panel a la ubicación indicada usando dos (2) **tornillos (GJZ)**. **Oriental los extremos planos del soporte hacia abajo. NO REPETIR este paso para los otros tres (3) paneles de techo superiores. Este panel de techo superior se fija al lado izquierdo de la caseta más tarde.**

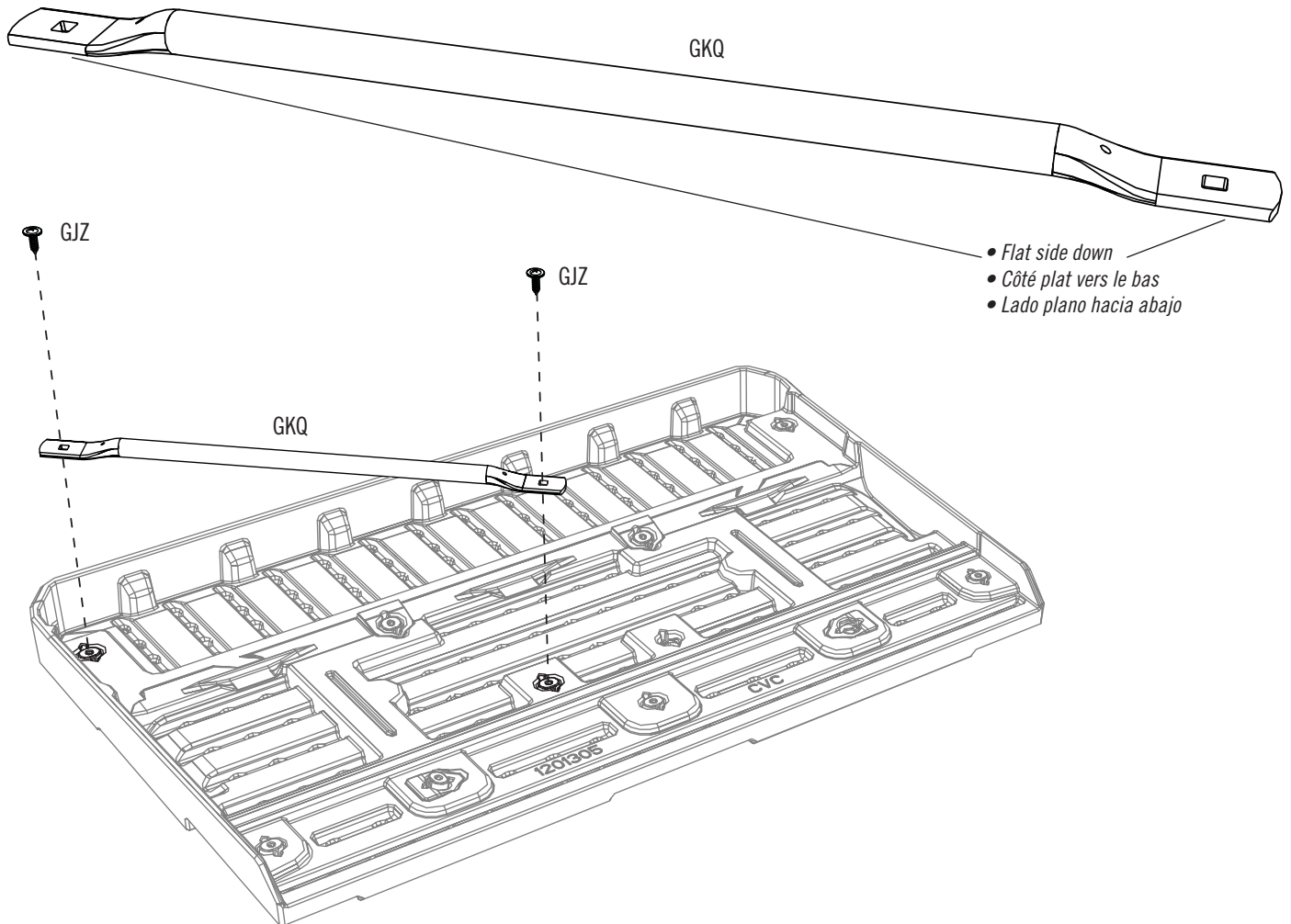

► SECTION 10 (CONTINUED) / SECTION 10 (SUITE) / SECCIÓN 10 (CONTINUACIÓN)

TOOLS AND HARDWARE REQUIRED / OUTILS ET QUINCAILLERIE REQUIS / INSTRUMENTAL Y HERRAJE REQUERIDOS

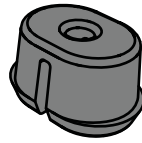

FEX (x9)

10.10

- Snap nine (9) **anchors (FEX)** in the direction shown into **only** the slots indicated in this upper roof panel.
- Enclencher neuf (9) **ancres (FEX)** dans la direction indiquée **seulement** dans les fentes indiquées sur l'arrière de ce panneau de toit supérieur.
- Encajar nueve (9) **anclajes (FEX)** en la dirección mostrada **sólo** en las ranuras indicadas en la parte trasera de este panel de techo superior.

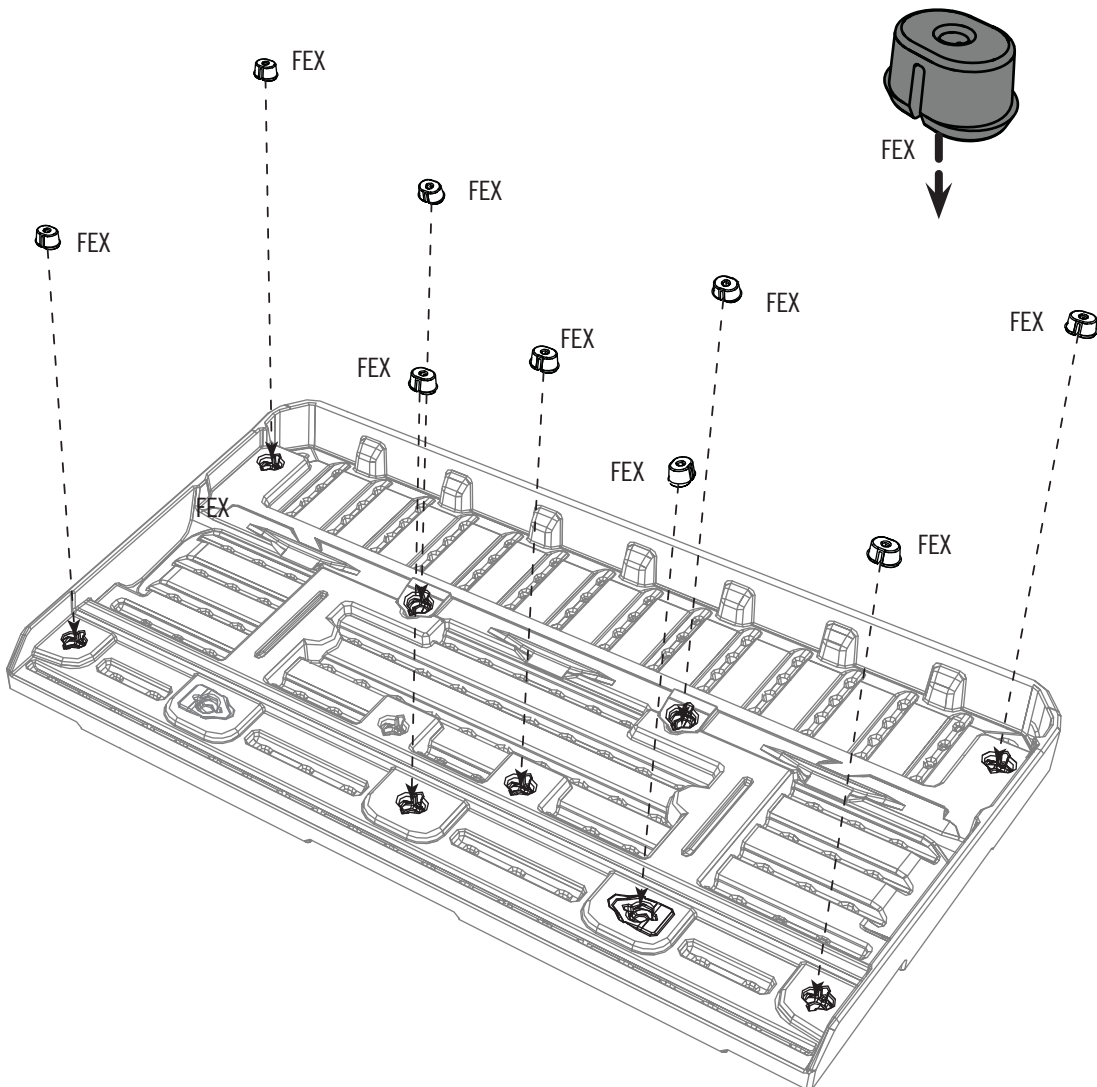

► SECTION 10 (CONTINUED) / SECTION 10 (SUITE) / SECCIÓN 10 (CONTINUACIÓN)

TOOLS AND HARDWARE REQUIRED / OUTILS ET QUINCAILLERIE REQUIS / INSTRUMENTAL Y HERRAJE REQUERIDOS

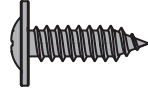

GJZ (x2)

10.11

- Take the upper roof panel from step 10.10 and secure a **diagonal roof support (GKQ)** to the panel at the location indicated using two (2) **screws (GJZ)**. **The flat ends of the support should face downward. DO NOT REPEAT this step for the last two (2) upper roof panels. This upper roof panel will go on the right side of the top of the shed later.**
- En utilisant le panneau de toit supérieur de l'étape 10.10, bien attacher un **support de toit diagonal (GKQ)** au panneau à l'endroit indiqué à l'aide de deux (2) **vis (GJZ)**. **Orienter les extrémités du support vers le bas. NE PAS RÉPÉTER cette étape pour les derniers deux (2) panneaux de toit supérieurs. Ce panneau de toit supérieur s'attache au côté droit de la partie supérieure de l'abri plus tard.**
- Usando el panel de techo superior del paso 10.10, fijar bien un **soporte de techo diagonal (GKQ)** al panel a la ubicación indicada usando dos (2) **tornillos (GJZ)**. **Orientar los extremos del soporte hacia abajo. NO REPETIR este paso para los últimos dos (2) paneles de techo superiores. Este panel de techo superior se fija al lado derecho de la parte superior de la caseta más tarde.**

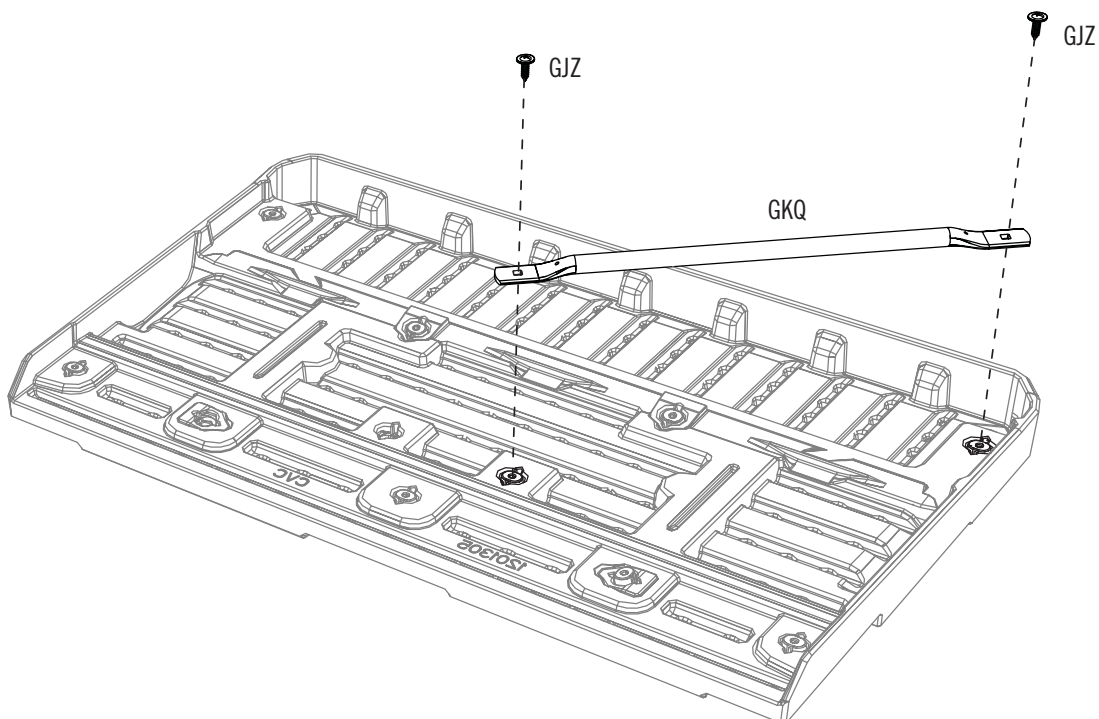
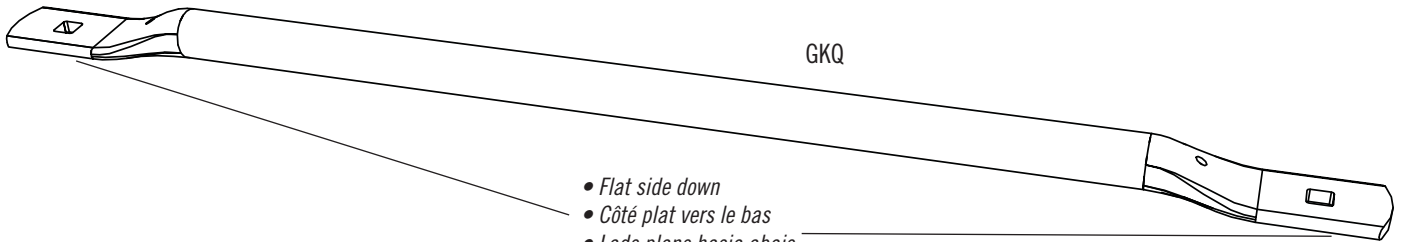

► SECTION 10 (CONTINUED) / SECTION 10 (SUITE) / SECCIÓN 10 (CONTINUACIÓN)

TOOLS AND HARDWARE REQUIRED / OUTILS ET QUINCAILLERIE REQUIS / INSTRUMENTAL Y HERRAJE REQUERIDOS

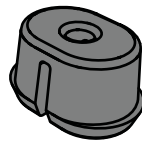

FEX (x14)

10.12

• Snap seven (7) anchors (FEX) in the direction shown into **only** the slots indicated in this upper roof panel. **These last two upper roof panels will go in the middle of the top of the roof. The panels do not use a diagonal roof support (GKQ). Repeat this step for the last upper roof panel.**

• Enclencher sept (7) ancras (FEX) dans la direction indiquée **seulement** dans les fentes indiquées sur l'arrière de ce panneau de toit supérieur. **S'installent ces deux derniers panneaux de toit supérieurs au milieu de la partie supérieure du toit. Ces panneaux n'utilisent pas de support de toit diagonal (GKQ). Répéter cette étape pour le dernier panneau de toit supérieur.**

• Encajar siete (7) anclajes (FEX) en la dirección mostrada **sólo** en las ranuras indicadas en la parte trasera de este panel de techo superior. **Se instalan estos dos últimos paneles de techo superiores en medio de la parte superior del techo. Estos paneles no reciben un soporte de tejado diagonal (GKQ). Repetir este paso para el último panel de techo superior.**

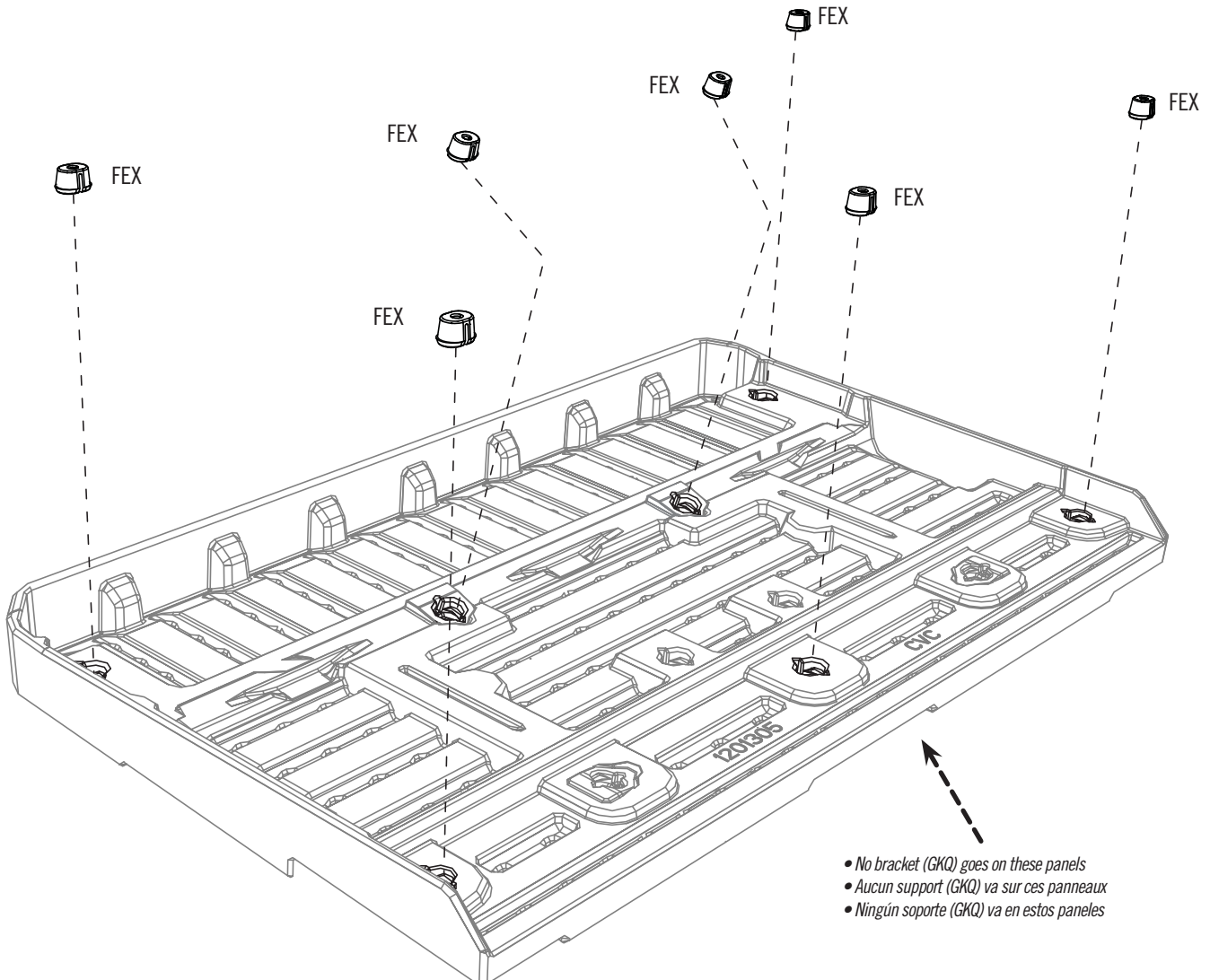

► SECTION 10 (CONTINUED) / SECTION 10 (SUITE) / SECCIÓN 10 (CONTINUACIÓN)

TOOLS AND HARDWARE REQUIRED / OUTILS ET QUINCAILLERIE REQUIS / INSTRUMENTAL Y HERRAJE REQUERIDOS



10.13

- Take the lower roof panel from steps 10.3–10.4 and set it down on the left side of the shed. **The diagonal brace should be at the bottom left. The right edge of the panel goes down into the truss.**
- Mettre le panneau de toit inférieur des étapes 10.3 – 10.4 sur le côté gauche de l'abri. **Le support diagonal doit être au coin inférieur gauche. Le bord droit du panneau va dans la ferme.**
- Colocar el panel de techo inferior del paso 10.3–10.4 encima del lado izquierdo de la caseta. El soporte diagonal debe estar sobre la esquina inferior izquierdo. **El borde derecho del panel va dentro de la cercha.**

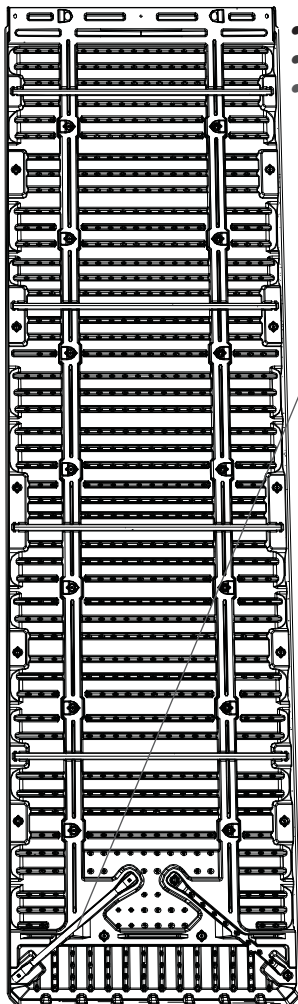

- 1 diagonal roof support
- 1 support de toit diagonal
- 1 soporte de tejado diagonal

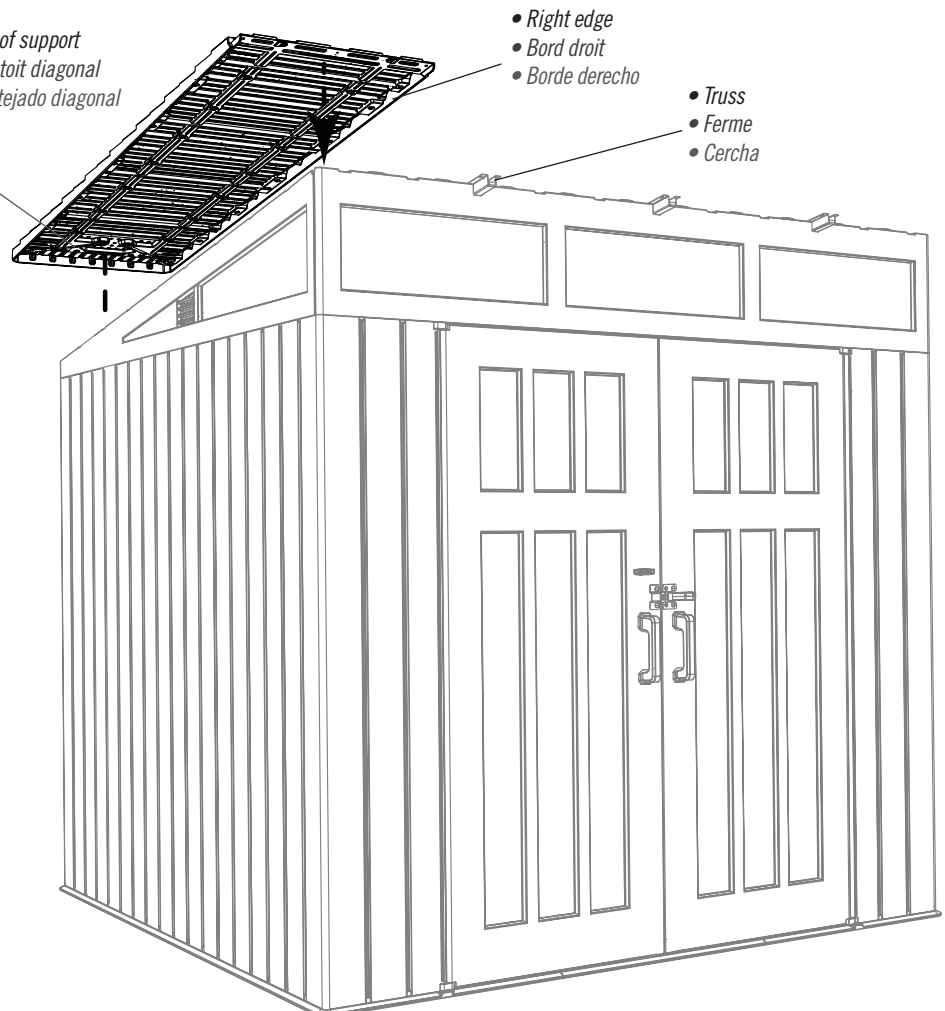

- Right edge
- Bord droit
- Borde derecho
- Truss
- Ferme
- Cercha

► SECTION 10 (CONTINUED) / SECTION 10 (SUITE) / SECCIÓN 10 (CONTINUACIÓN)

TOOLS AND HARDWARE REQUIRED / OUTILS ET QUINCAILLERIE REQUIS / INSTRUMENTAL Y HERRAJE REQUERIDOS

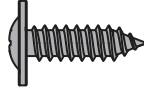

GJZ (x14)

10.14

• Align the holes in the gable, rear wall and truss with the anchors in the roof panel. Secure the panel to the gable, rear wall and truss with fourteen (14) **screws (GJZ)** into the anchors only at the locations shown. **Do not overtighten.**

• Aligner les trous dans le pignon, le mur arrière et la ferme avec les ancras dans le panneau de toit. Bien attacher le panneau au pignon, au mur arrière et à la ferme en insérant quatorze (14) **vis (GJZ)** à travers les ancras seulement aux endroits indiqués. **Ne pas serrer excessivement.**

• Alinear los agujeros en la fachada, el muro trasero y la cercha con los anclajes en el panel de techo. Fijar bien el panel de techo superior a la fachada, al muro trasero y a la cercha usando catorce (14) **tornillos (GJZ)** en los anclajes sólo a las ubicaciones indicadas. **No apretar demasiado.**

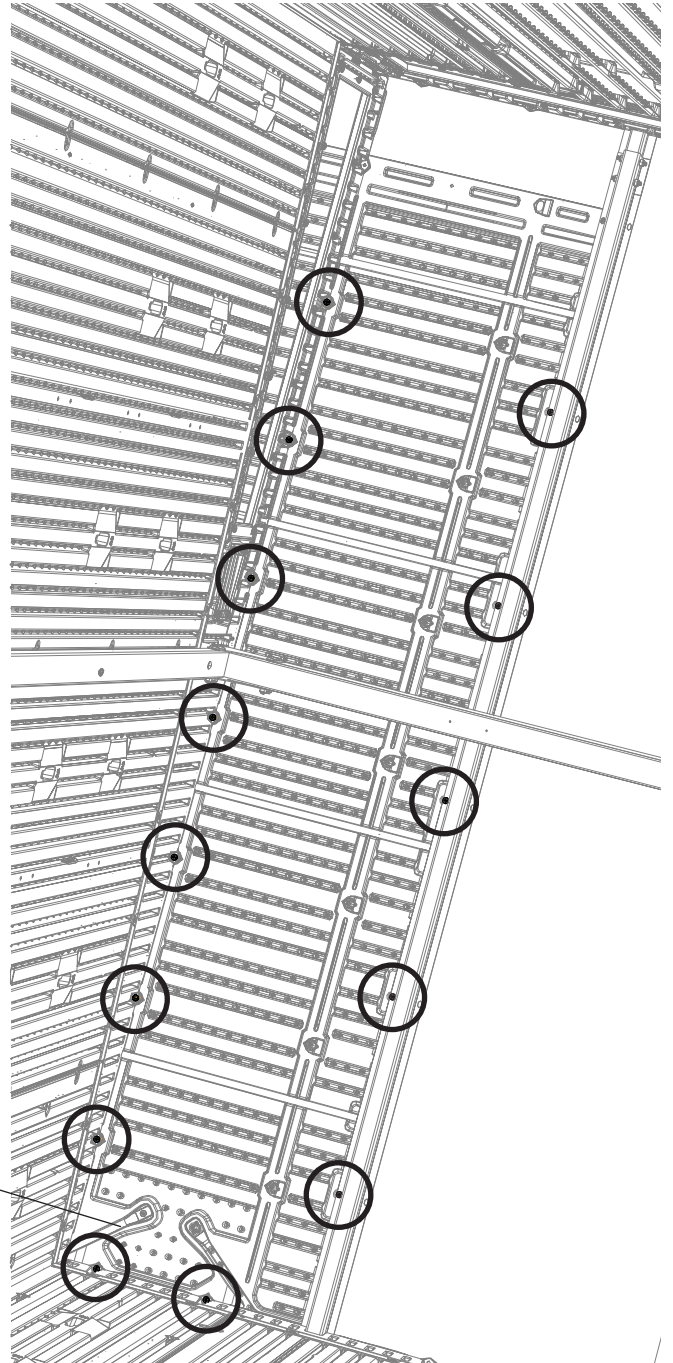

- 1 diagonal roof support (GKQ) here
- 1 support de toit diagonal (GKQ) ici
- 1 soporte de tejado diagonal (GKQ) aquí

► SECTION 10 (CONTINUED) / SECTION 10 (SUITE) / SECCIÓN 10 (CONTINUACIÓN)

TOOLS AND HARDWARE REQUIRED / OUTILS ET QUINCAILLERIE REQUIS / INSTRUMENTAL Y HERRAJE REQUERIDOS



10.15

- Take the upper roof panel from steps 10.8–10.9 and set it onto the upper left side of the roof as shown. **Note the position of the diagonal brace; it should be over the upper left corner of the shed. The right edge of the panel goes down into the truss.**
- Mettre le panneau de toit supérieur des étapes 10.8 – 10.9 sur le côté supérieur gauche du toit comme indiqué. **Noter la position du support diagonal ; le support doit être sur le coin supérieur gauche de l'abri. Le bord droit du panneau va dans la ferme.**
- Colocar el panel de techo superior de los pasos 10.8–10.9 sobre el lado superior izquierdo del techo como se muestra. **Notar la ubicación del soporte diagonal; el soporte debe estar encima de la esquina superior izquierdo de la caseta. El borde derecho del panel va dentro de la cercha.**

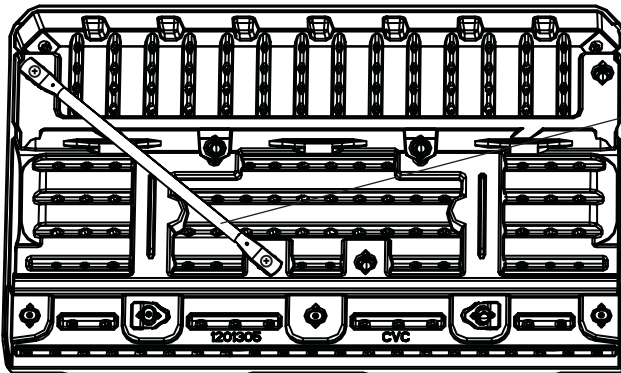

- Only 1 diagonal roof support
- Seulement 1 support de toit diagonal
- Sólo 1 soporte de tejado diagonal

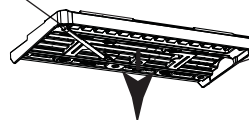

- Right edge
- Bord droit
- Borde derecho
- Truss
- Ferme
- Cercha

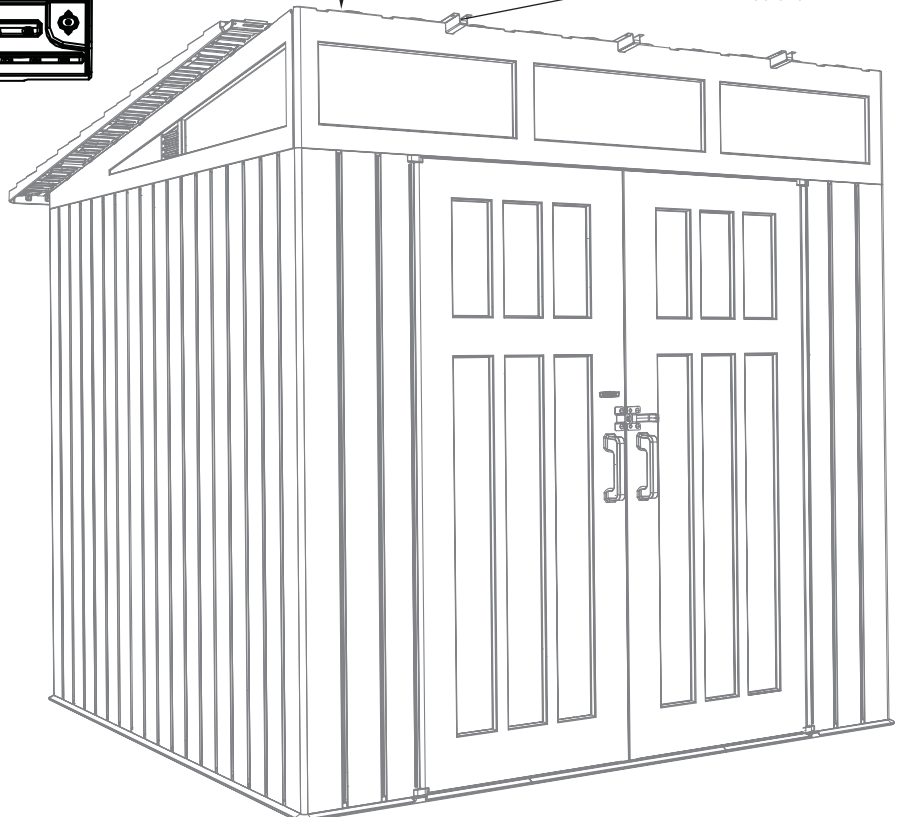

► SECTION 10 (CONTINUED) / SECTION 10 (SUITE) / SECCIÓN 10 (CONTINUACIÓN)

TOOLS AND HARDWARE REQUIRED / OUTILS ET QUINCAILLERIE REQUIS / INSTRUMENTAL Y HERRAJE REQUERIDOS

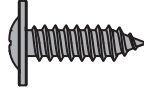

GJZ (x7)

10.16

- Secure the upper roof panel to the gable, transom, lower roof panel and truss by inserting seven (7) **screws (GJZ)** through the gable, transom, lower roof panel and truss and into the anchors at the locations shown. **Do not overtighten.**
- Bien attacher le panneau de toit supérieur au pignon, à la traverse, au panneau de toit inférieur et à la ferme en insérant sept (7) **vis (GJZ)** à travers le pignon, la traverse, le panneau de toit inférieur et la ferme et dans les ancrés aux endroits indiqués. **Ne pas serrer excessivement.**
- Fijar bien el panel de techo superior a la fachada, al travesaño, al panel de techo inferior y a la cercha por insertar siete (7) **tornillos (GJZ)** por la fachada, el travesaño, el panel de techo inferior y la cercha y en los anclajes a las ubicaciones indicadas. **No apretar demasiado.**

- *These screws go through the transom and into the anchor in the upper roof panel. **Do not overtighten.***
- *Ces vis vont à travers l'imposte et dans l'ancre dans le panneau mural supérieur. **Ne pas trop serrer.***
- *Estos tornillos van por el travesaño y en el anclaje en el panel mural superior. **No apretar demasiado.***

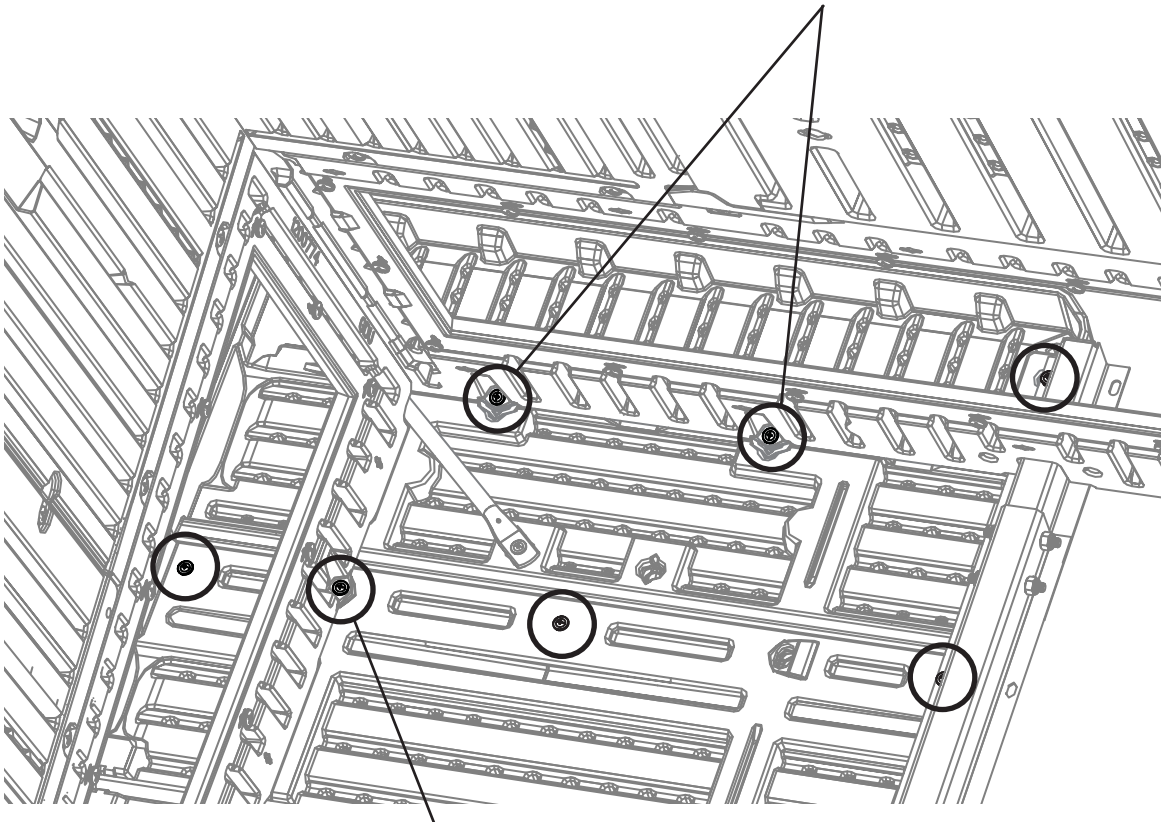

- *This screw goes through the gable, lower roof panel and into the anchor in the upper roof panel. **Do not overtighten.***
- *Cette vis va à travers le pignon, le panneau mural inférieur et dans l'ancre dans le panneau mural supérieur. **Ne pas trop serrer.***
- *Este tornillo va por la fachada, el panel mural inferior y en el anclaje en el panel mural superior. **No apretar demasiado.***

► SECTION 10 (CONTINUED) / SECTION 10 (SUITE) / SECCIÓN 10 (CONTINUACIÓN)

TOOLS AND HARDWARE REQUIRED / OUTILS ET QUINCAILLERIE REQUIS / INSTRUMENTAL Y HERRAJE REQUERIDOS



10.17

- Take the two lower roof panels from step 10.7 and set the edges into the trusses as shown. **Note that these two panels have no diagonal brace. The left and right edges go into the trusses.**
- Mettre les deux panneaux de toit supérieurs de l'étape 10.7 et les mettre sur les positions supérieures centrales du toit comme indiqué. **Noter que ces deux panneaux n'ont pas de support diagonal. Les bords gauche et droit vont dans les fermes.**
- Colocar los dos paneles de techo superiores del paso 10.7 y colocarlos en las ubicaciones superiores centrales del techo como se muestra. **Notar que estos dos paneles no tienen ningún soporte diagonal. Los bordes izquierdo y derecho van dentro de las cerchas.**

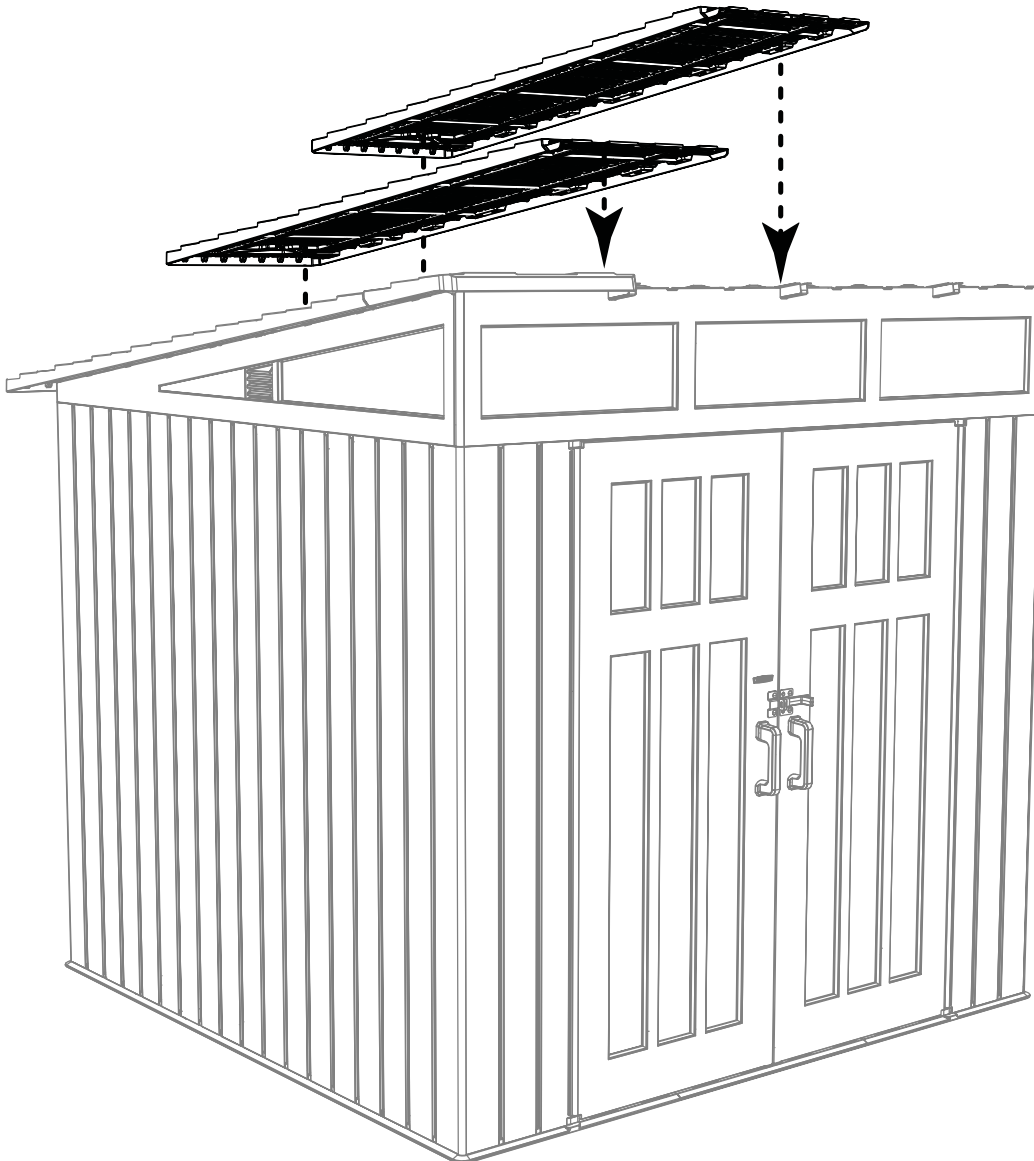

► SECTION 10 (CONTINUED) / SECTION 10 (SUITE) / SECCIÓN 10 (CONTINUACIÓN)

TOOLS AND HARDWARE REQUIRED / OUTILS ET QUINCAILLERIE REQUIS / INSTRUMENTAL Y HERRAJE REQUERIDOS

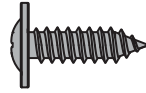

GJZ (x24)

10.18

- Secure the lower roof panels to the rear wall and trusses using twenty-four (24) **screws (GJZ)** only at the locations indicated.
- Bien attacher les panneaux de toit inférieurs au mur arrière et aux fermes à l'aide de vingt quatre (24) **vis (GJZ)** seulement aux endroits indiqués.
- Fijar bien los paneles de techo inferiores al muro trasero y a las cerchas usando veinticuatro (24) **tornillos (GJZ)** como se muestra sólo a las ubicaciones indicadas.

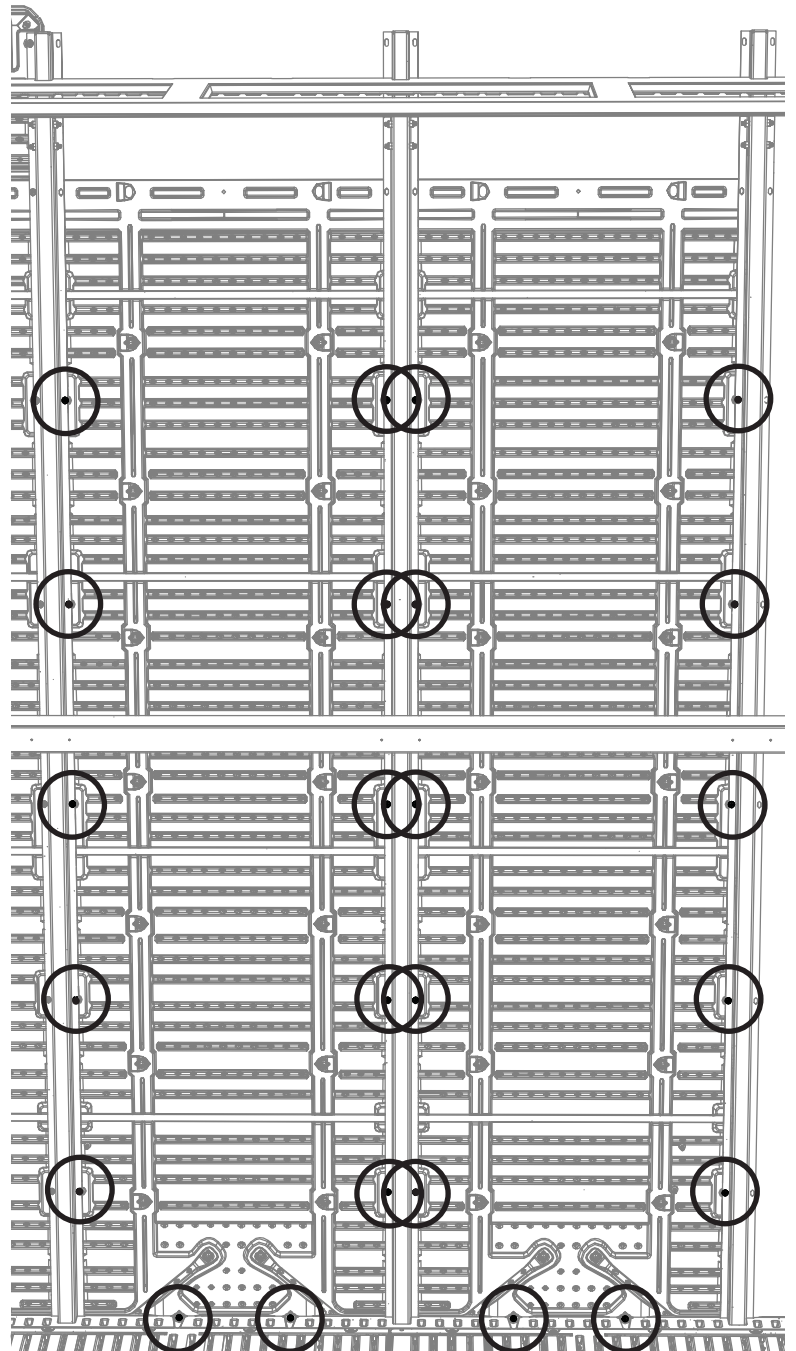

► SECTION 10 (CONTINUED) / SECTION 10 (SUITE) / SECCIÓN 10 (CONTINUACIÓN)

TOOLS AND HARDWARE REQUIRED / OUTILS ET QUINCAILLERIE REQUIS / INSTRUMENTAL Y HERRAJE REQUERIDOS



10.19

- Take the two upper roof panels from step 10.12 and set them onto the upper center positions of the roof as shown. **Note that these two panels have no diagonal brace. The left and right edges go into the trusses. The bottom edges overlap the lower roof panels.**
- Mettre les deux panneaux de toit supérieurs de l'étape 10.12 et les mettre sur les positions supérieures centrales du toit comme indiqué. **Noter que ces deux panneaux n'ont pas de support diagonal. Les bords gauche et droit vont dans les fermes. Les bords inférieurs se chevauchent les panneaux inférieurs.**
- Colocar los dos paneles de techo superiores del paso 10.12 y colocarlos en las ubicaciones superiores centrales del techo como se muestra. **Notar que estos dos paneles no tienen ningún soporte diagonal. Los bordes izquierdo y derecho van dentro de las cerchas. Los bordes inferiores se superponen los paneles inferiores.**

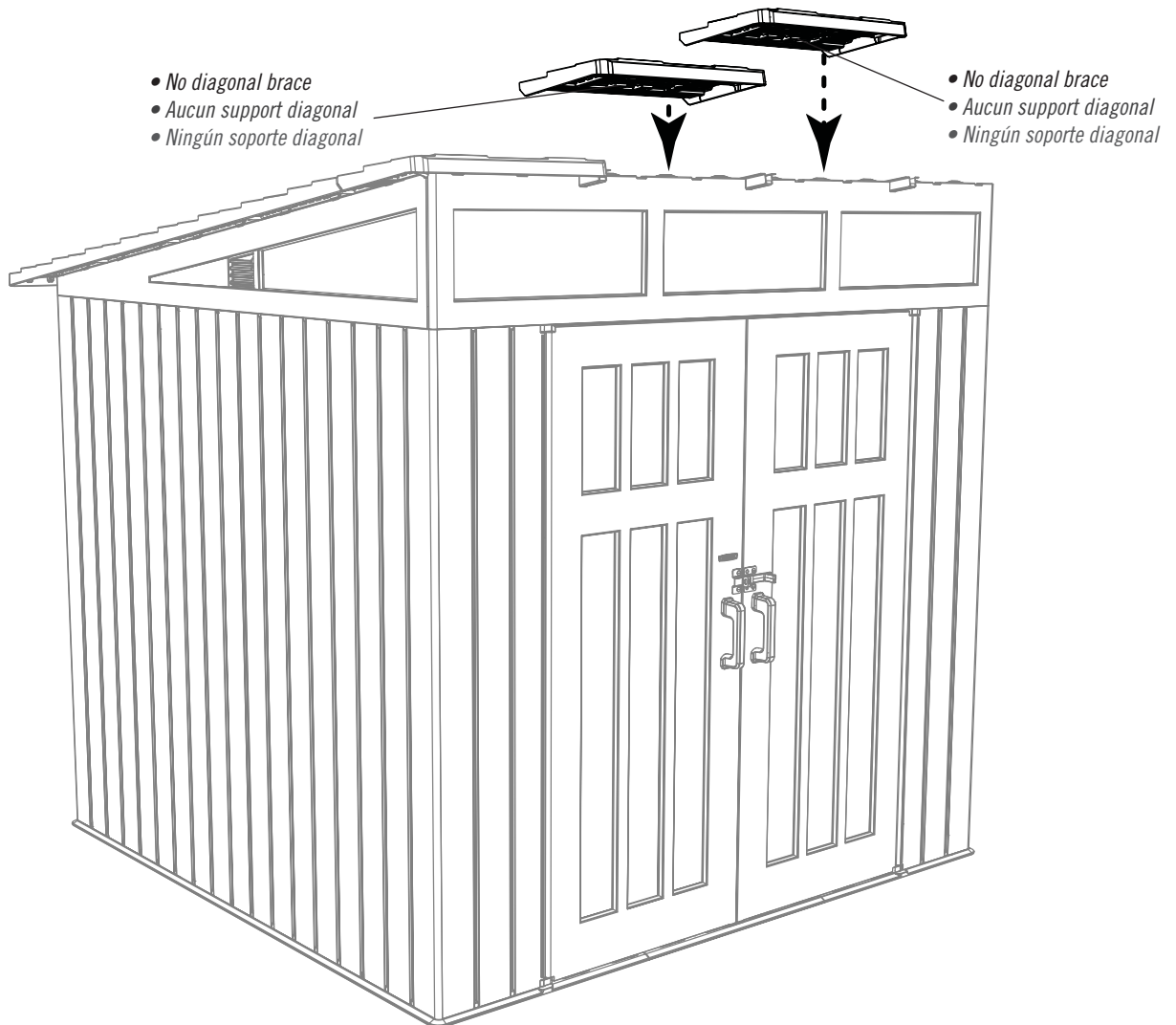

► SECTION 10 (CONTINUED) / SECTION 10 (SUITE) / SECCIÓN 10 (CONTINUACIÓN)

TOOLS AND HARDWARE REQUIRED / OUTILS ET QUINCAILLERIE REQUIS / INSTRUMENTAL Y HERRAJE REQUERIDOS

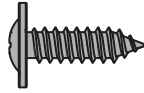

GJZ (x14)

10.20

- Secure the upper roof panels to the transom, trusses and lower roof panels using fourteen (14) **screws (GJZ)** only at the locations indicated.
- Bien attacher les panneaux de toit supérieurs à la traverse, aux fermes et aux panneaux de toit inférieurs à l'aide de quatorze (14) **vis (GJZ)** seulement aux endroits indiqués.
- Fijar bien los paneles de techo inferiores al travesaño, a las cerchas y a los paneles de techo inferiores usando catorce (14) **tornillos (GJZ)** como se muestra sólo a las ubicaciones indicadas.

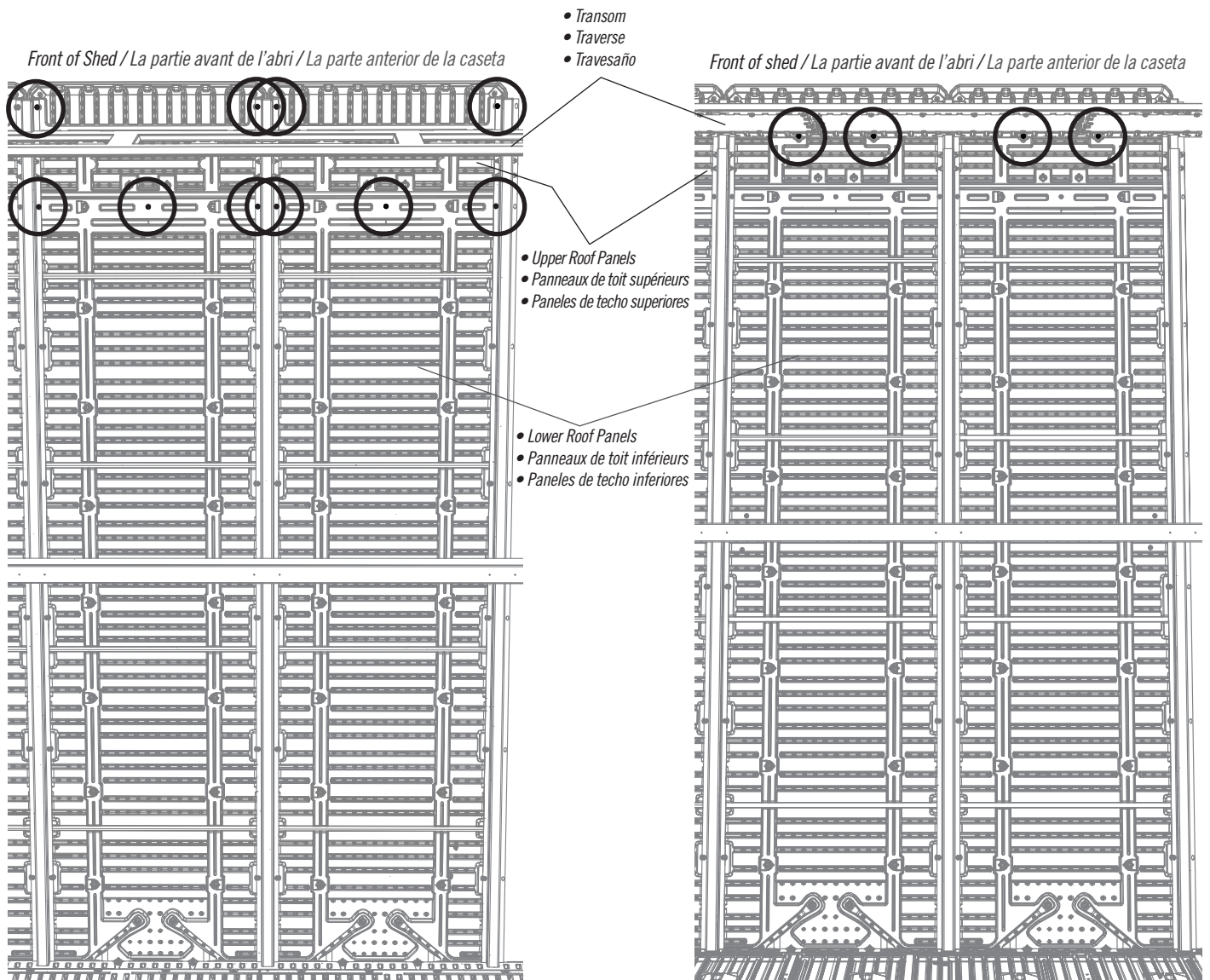

► SECTION 10 (CONTINUED) / SECTION 10 (SUITE) / SECCIÓN 10 (CONTINUACIÓN)

TOOLS AND HARDWARE REQUIRED / OUTILS ET QUINCAILLERIE REQUIS / INSTRUMENTAL Y HERRAJE REQUERIDOS



10.21

- Take the lower roof panel from step 10.5–10.6 and set it onto the lower right side of the roof as shown. **Note the position of the diagonal brace; it should be over the lower right corner of the shed.**
- Mettre le panneau de toit inférieur de l'étape 10.5 – 10.6 sur le côté droit inférieur du toit comme indiqué. **Noter la position du support diagonal ; le support doit être sur le coin inférieur droit de l'abri.**
- Colocar el panel de techo inferior del paso 10.5–10.6 sobre el lado inferior derecho del techo como se muestra. **Notar la ubicación del soporte diagonal; el soporte debe estar encima de la esquina inferior derecho de la caseta.**

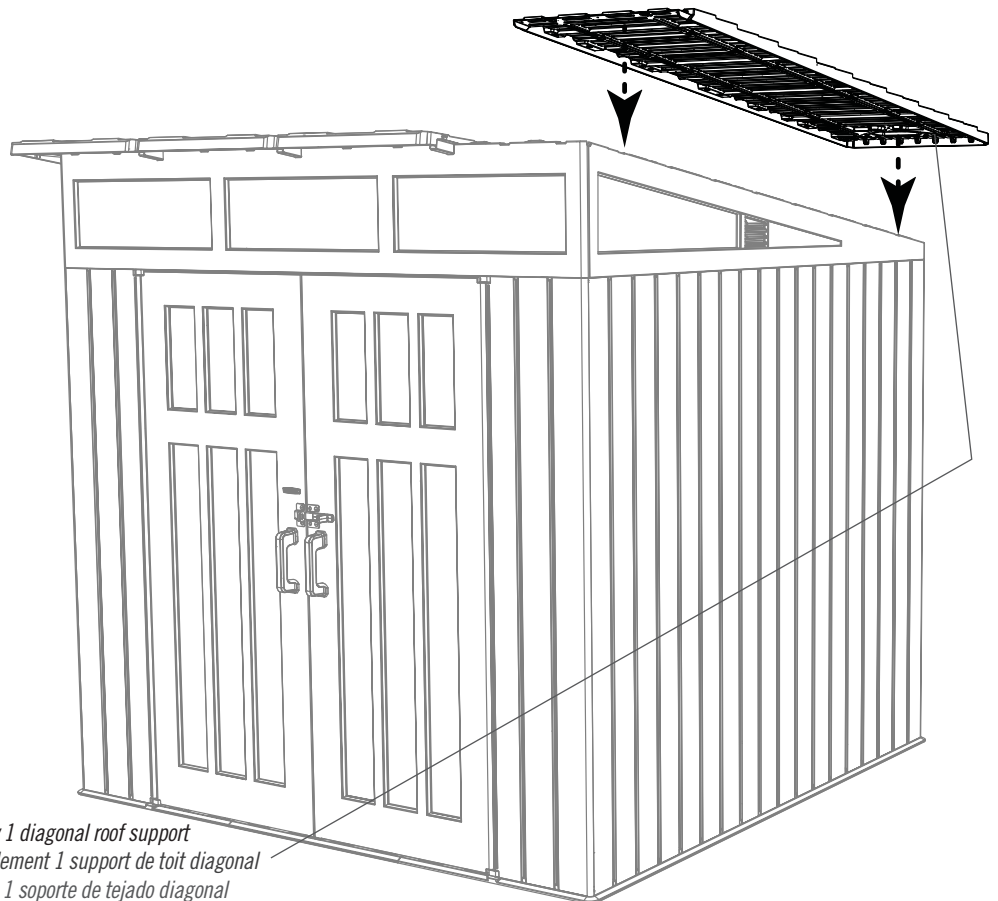
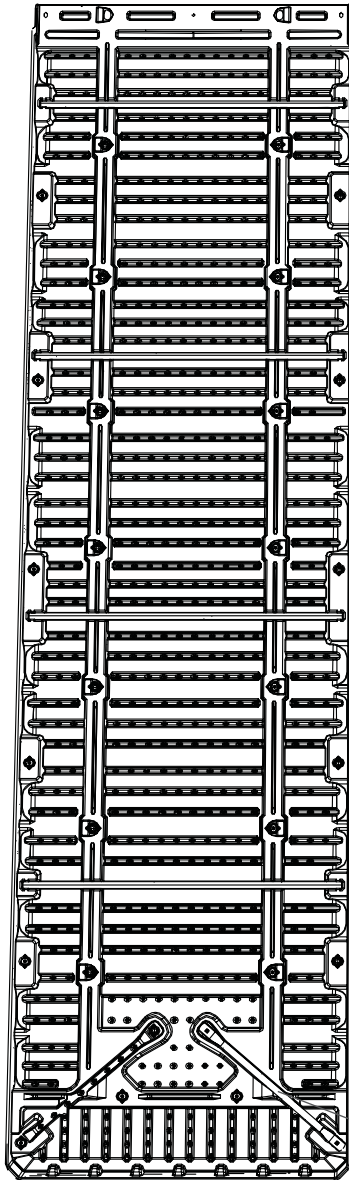

- Only 1 diagonal roof support
- Seulement 1 support de toit diagonal
- Sólo 1 soporte de tejado diagonal

► SECTION 10 (CONTINUED) / SECTION 10 (SUITE) / SECCIÓN 10 (CONTINUACIÓN)

TOOLS AND HARDWARE REQUIRED / OUTILS ET QUINCAILLERIE REQUIS / INSTRUMENTAL Y HERRAJE REQUERIDOS

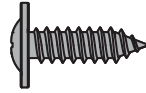

GJZ (x14)

10.22

- Align the holes in the gable, rear wall and truss with the anchors in the roof panel. Secure the panel to the gable, rear wall and truss with fourteen (14) **screws (GJZ)** into the anchors only at the locations shown. **Do not overtighten.**
- Aligner les trous dans le pignon, le mur arrière et la ferme avec les ancras dans le panneau de toit. Bien attacher le panneau au pignon, au mur arrière et à la ferme en insérant quatorze (14) **vis (GJZ)** à travers les ancras seulement aux endroits indiqués. **Ne pas serrer excessivement.**
- Alinear los agujeros en la fachada, el muro trasero y la cercha con los anclajes en el panel de techo. Fijar bien el panel de techo superior a la fachada, al muro trasero y a la cercha usando catorce (14) **tornillos (GJZ)** en los anclajes sólo a las ubicaciones indicadas. **No apretar demasiado.**

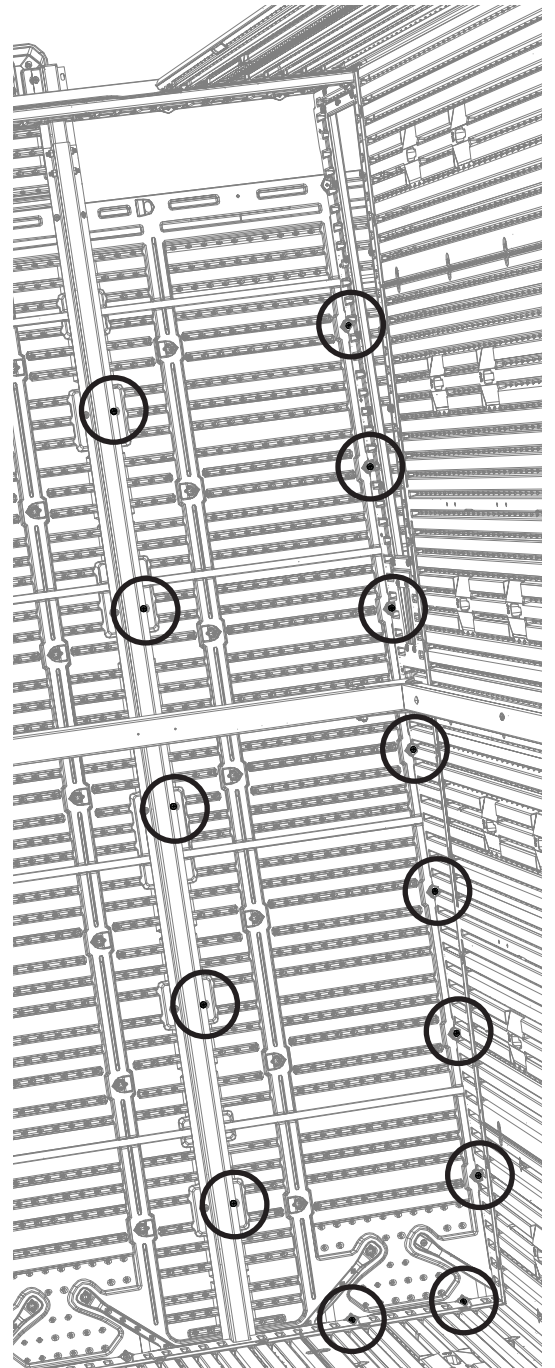

► SECTION 10 (CONTINUED) / SECTION 10 (SUITE) / SECCIÓN 10 (CONTINUACIÓN)

TOOLS AND HARDWARE REQUIRED / OUTILS ET QUINCAILLERIE REQUIS / INSTRUMENTAL Y HERRAJE REQUERIDOS



10.23

- Take the upper roof panel from steps 10.10–10.11 and set it onto the upper right side of the roof as shown. **Note the position of the diagonal brace; it should be over the upper right corner of the shed.**
- Mettre le panneau de toit supérieur des étapes 10.10 – 10.11 sur le côté droit supérieur du toit comme indiqué. **Noter la position du support diagonal ; le support doit être sur le coin supérieur droit de l'abri.**
- Colocar el panel de techo superior de los pasos 10.10–10.11 sobre el lado superior derecho del techo como se muestra. **Notar la ubicación del soporte diagonal; el soporte debe estar encima de la esquina superior derecho de la caseta.**

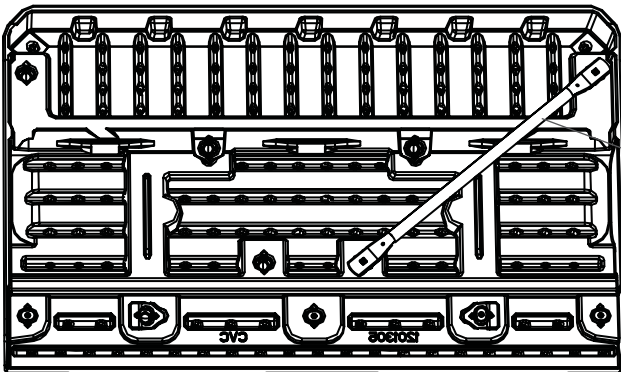

- Only 1 diagonal brace here
- Seulement 1 support diagonal ici
- Sólo 1 soporte diagonal aquí

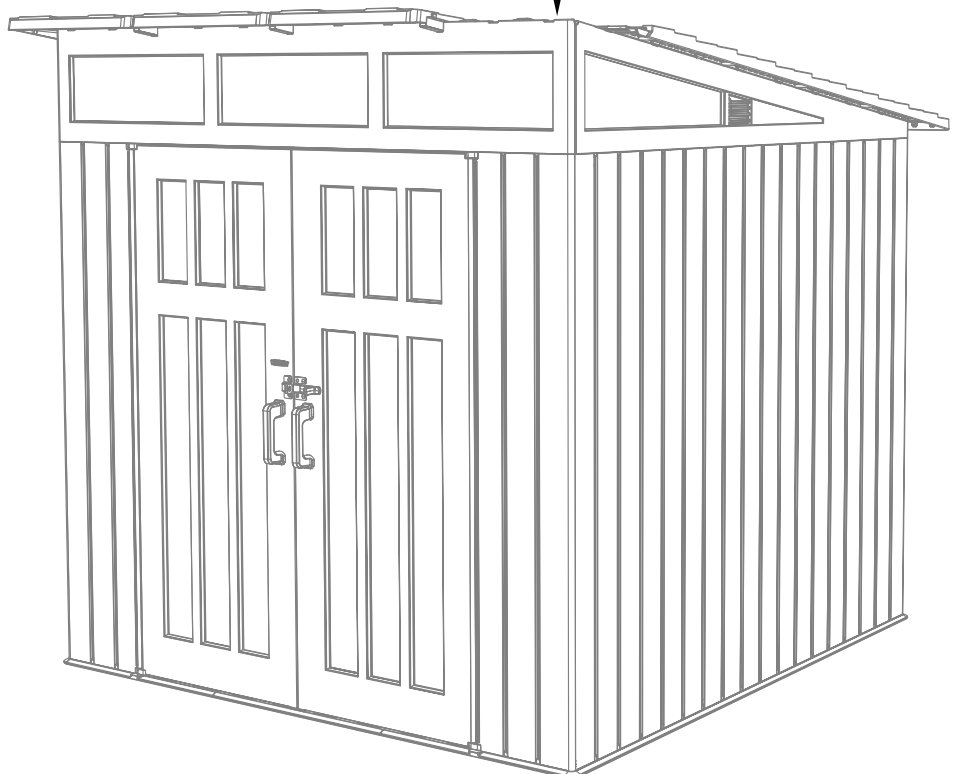
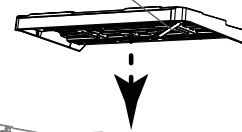

► SECTION 10 (CONTINUED) / SECTION 10 (SUITE) / SECCIÓN 10 (CONTINUACIÓN)

TOOLS AND HARDWARE REQUIRED / OUTILS ET QUINCAILLERIE REQUIS / INSTRUMENTAL Y HERRAJE REQUERIDOS

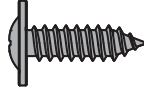

GJZ (x7)

10.24

- Like step 10.16, secure the upper roof panel to the gable, transom, lower roof panel and truss by inserting seven (7) screws (GJZ) through the gable, transom, lower roof panel and truss and into the anchors at the locations shown. **Do not overtighten.**
- Comme à l'étape 10.16, bien attacher le panneau de toit supérieur au pignon, à la traverse, au panneau de toit inférieur et à la ferme en insérant sept (7) vis (GJZ) à travers le pignon, la traverse, le panneau de toit inférieur et la ferme et dans les ancras aux endroits indiqués. **Ne pas serrer excessivement.**
- Como en el paso 10.16, fijar bien el panel de techo superior a la fachada, al travesaño, al panel de techo inferior y a la cercha por insertar siete (7) tornillos (GJZ) por la fachada, el travesaño, el panel de techo inferior y la cercha y en los anclajes a las ubicaciones indicadas. **No apretar demasiado.**

- These screws go through the transom and into the anchor in the upper roof panel. **Do not overtighten.**
- Ces vis vont à travers l'imposte et dans l'ancrage dans le panneau mural supérieur. **Ne pas trop serrer.**
- Estos tornillos van por el travesaño y en el anclaje en el panel mural superior. **No apretar demasiado.**

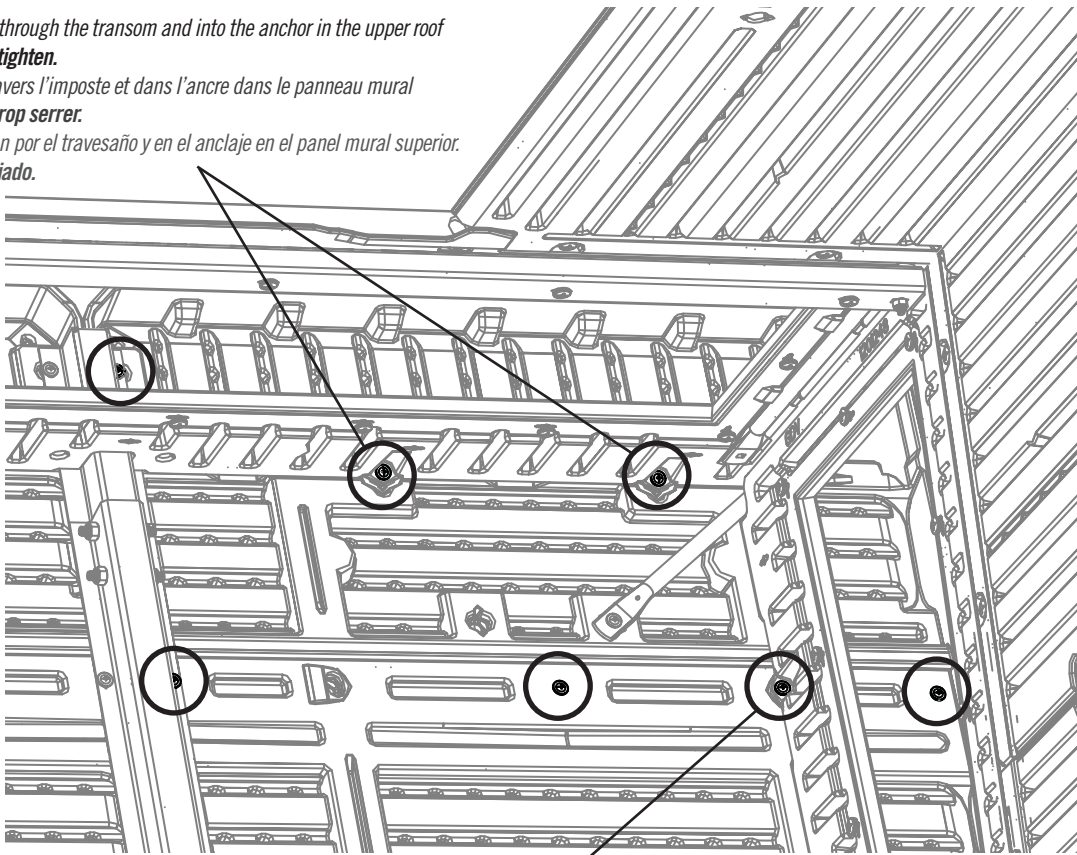

- This screw goes through the gable, lower roof panel and into the anchor in the upper roof panel. **Do not overtighten.**
- Cette vis va à travers le pignon, le panneau mural inférieur et dans l'ancrage dans le panneau mural supérieur. **Ne pas trop serrer.**
- Este tornillo va por la fachada, el panel mural inferior y en el anclaje en el panel mural superior. **No apretar demasiado.**

► SECTION 10 (CONTINUED) / SECTION 10 (SUITE) / SECCIÓN 10 (CONTINUACIÓN)

TOOLS AND HARDWARE REQUIRED / OUTILS ET QUINCAILLERIE REQUIS / INSTRUMENTAL Y HERRAJE REQUERIDOS

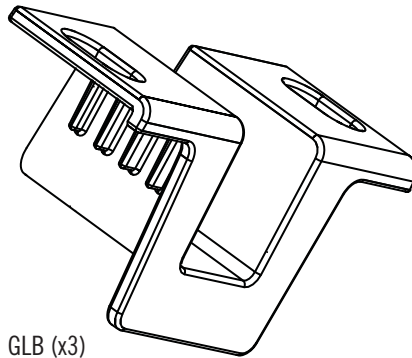

GLB (x3)

10.25

- Insert a **bee guard (GLB)** up into a truss and align the holes in the bee guard with those in the truss and roof panels.
Repeat this step for the other trusses at the rear of the shed.
- Insérer un **anti-abeilles (GLB)** dans une ferme et aligner les trous dans l'anti-abeilles avec ceux dans la ferme et les panneaux de toit. **Répéter cette étape pour les autres fermes à l'arrière de l'abri.**
- Insertar un **tope de abejas (GLB)** en una cercha y alinear los agujeros en el tope de abejas con ellos en la cercha y los paneles de techo. **Repetir este paso para las otras cerchas a la parte trasero de la caseta.**

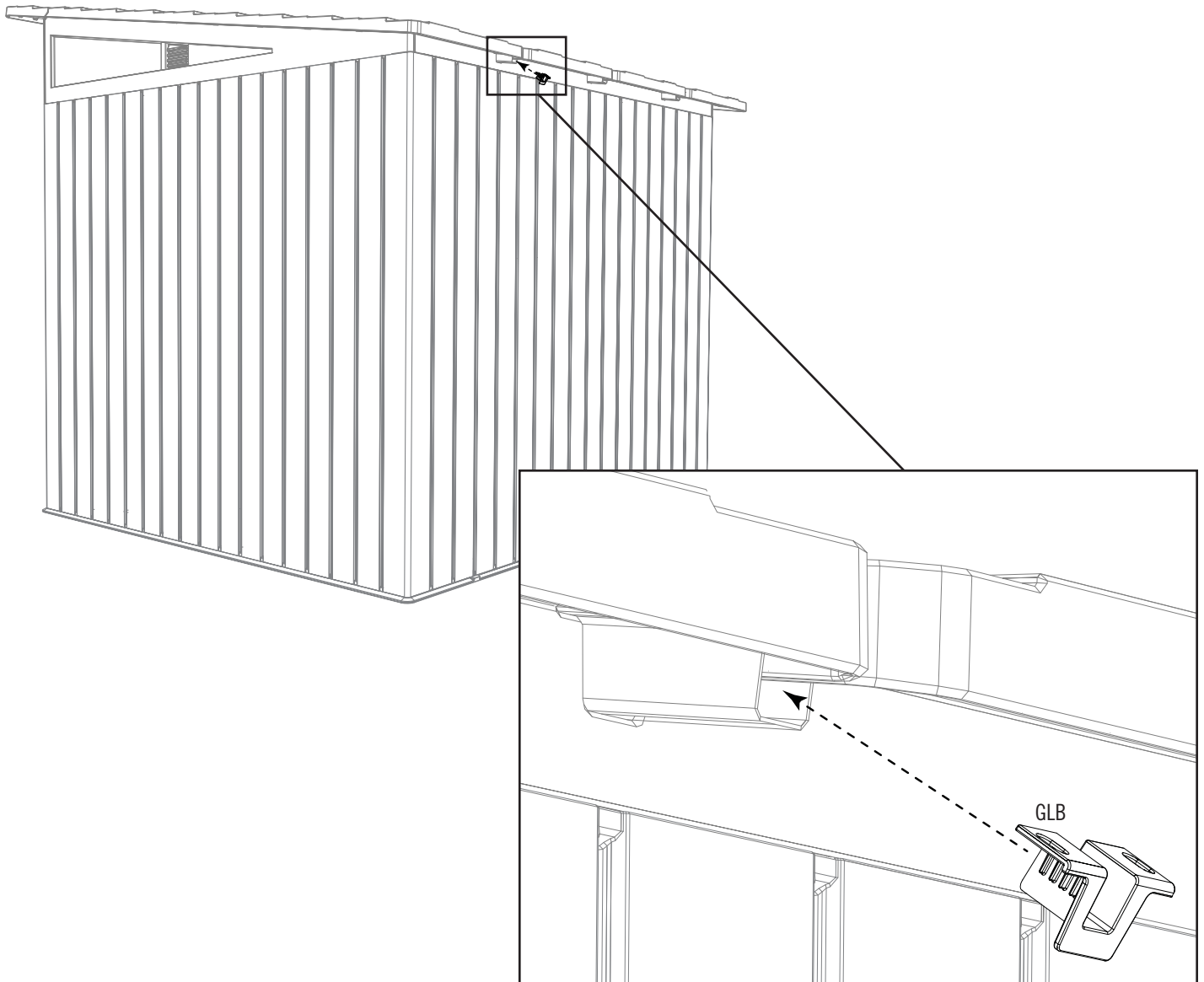

► SECTION 10 (CONTINUED) / SECTION 10 (SUITE) / SECCIÓN 10 (CONTINUACIÓN)

TOOLS AND HARDWARE REQUIRED / OUTILS ET QUINCAILLERIE REQUIS / INSTRUMENTAL Y HERRAJE REQUERIDOS

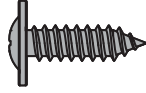

GJZ (x6)

10.26

- At the rear of the shed, secure the bee guards to the trusses and roof with two (2) **screws (GJZ)** per guard at the locations indicated. **Do not overtighten.**
- À l'arrière de l'abri, bien attacher les anti-abeilles aux fermes et au toit à l'aide de deux (2) **vis (GJZ)** par anti-abeille aux endroits indiqués. **Ne pas serrer excessivement.**
- En la parte trasera de la caseta, fijar bien los topes de abejas a las cerchas y al techo usando dos (2) **tornillos (GJZ)** por tope à las ubicaciones indicadas. **No apretar demasiado.**

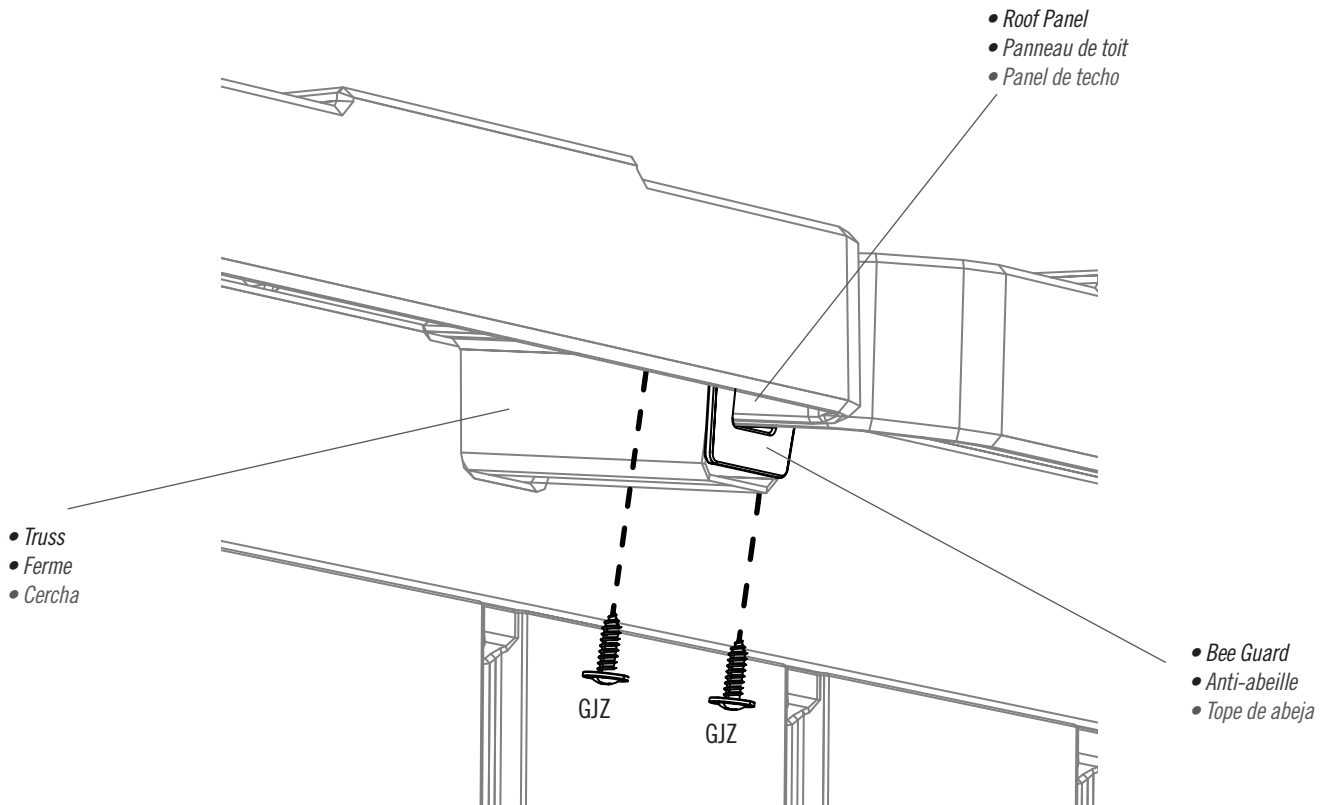
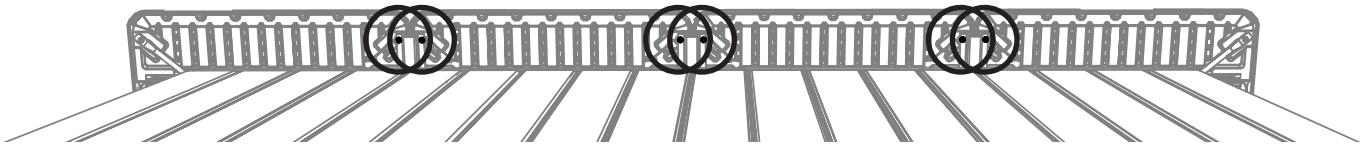

► SECTION 10 (CONTINUED) / SECTION 10 (SUITE) / SECCIÓN 10 (CONTINUACIÓN)

TOOLS AND HARDWARE REQUIRED / OUTILS ET QUINCAILLERIE REQUIS / INSTRUMENTAL Y HERRAJE REQUERIDOS

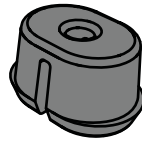

FEX (x2)

10.27

- Insert an **anchor (FEX)** into the transom at the two locations shown.
- Insérer un **ancree (FEX)** dans l'imposte aux deux endroits indiqués.
- Insertar un **ancle (FEX)** en el travesaño a las dos ubicaciones indicadas.

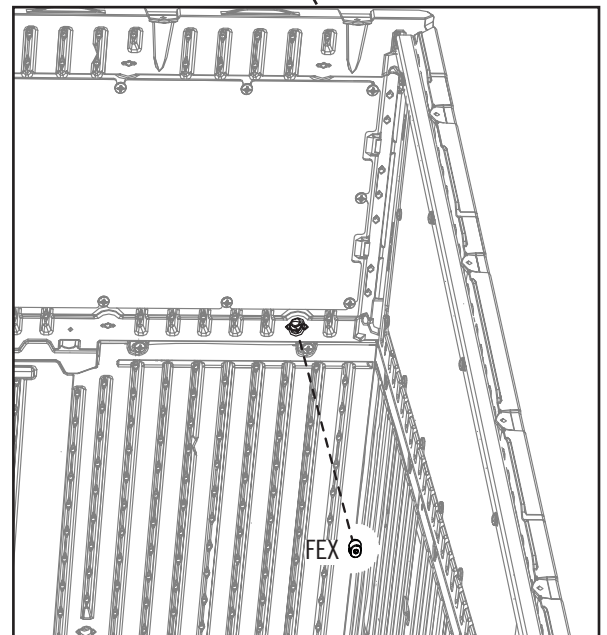
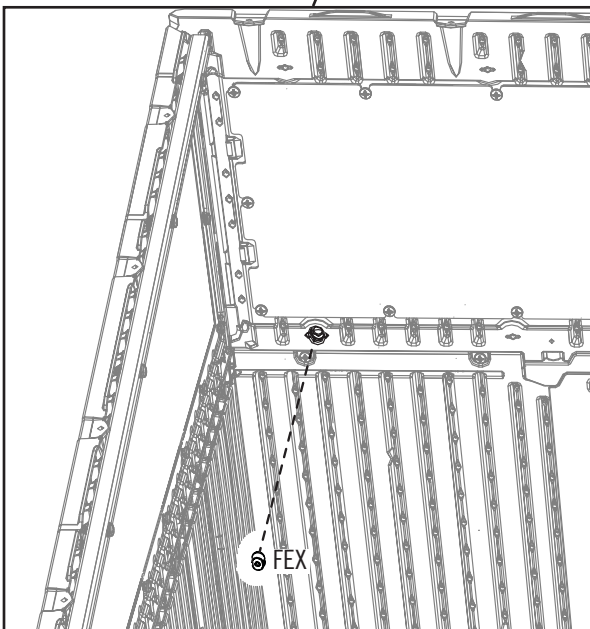
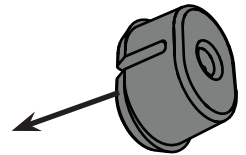
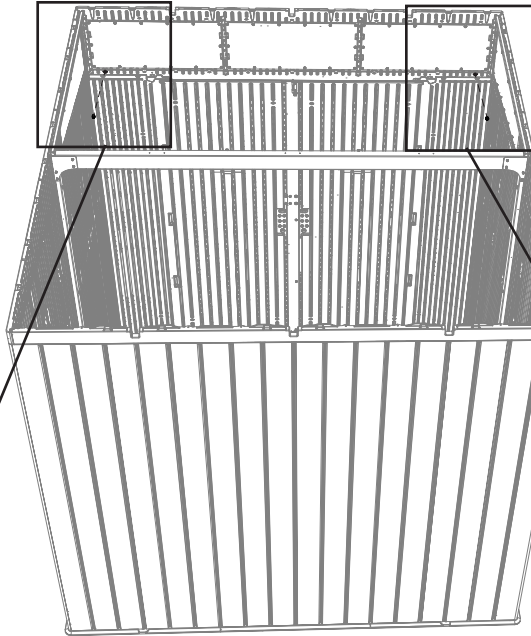

► SECTION 10 (CONTINUED) / SECTION 10 (SUITE) / SECCIÓN 10 (CONTINUACIÓN)

TOOLS AND HARDWARE REQUIRED / OUTILS ET QUINCAILLERIE REQUIS / INSTRUMENTAL Y HERRAJE REQUERIDOS



10.28

- Set the metal transom frame, from steps 3.1–3.3, up against the transom and align the holes in the frame with those in the transom.
- Mettre le cadre en métal de la traverse, des étapes 3.1 – 3.3, contre la traverse et aligner les trous dans le cadre avec ceux dans la traverse.
- Colocar el armazón de metal del travesaño, de los pasos 3.1–3.3, contra el travesaño y alinear los agujeros en el armazón con ellos en el travesaño.

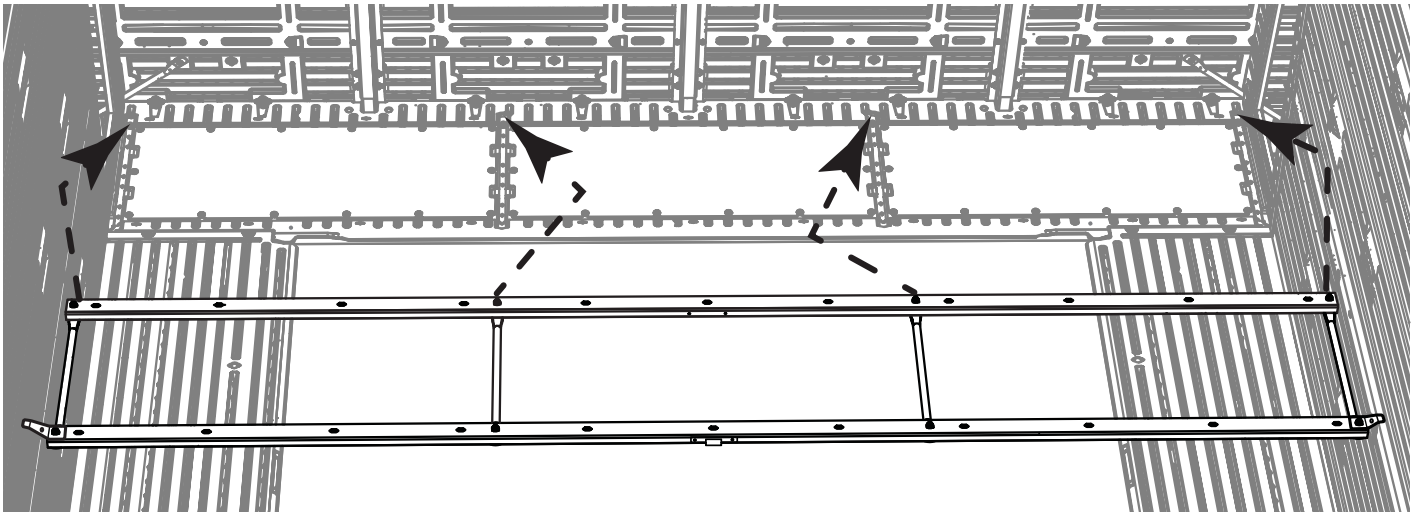

► SECTION 10 (CONTINUED) / SECTION 10 (SUITE) / SECCIÓN 10 (CONTINUACIÓN)

TOOLS AND HARDWARE REQUIRED / OUTILS ET QUINCAILLERIE REQUIS / INSTRUMENTAL Y HERRAJE REQUERIDOS



10.29

- The curved ends of the brackets should fit just inside the grooves in the gable. **The cap nuts must be loose.**
- Les extrémités courbées des supports devraient s'emboîter dans les rainures dans le pignon. **Les écrous borgnes doivent être desserrés.**
- Los extremos curvados de los soportes deben fijarse en las ranuras en las fachadas. **Las tuercas ciegas deben estar aflojadas.**

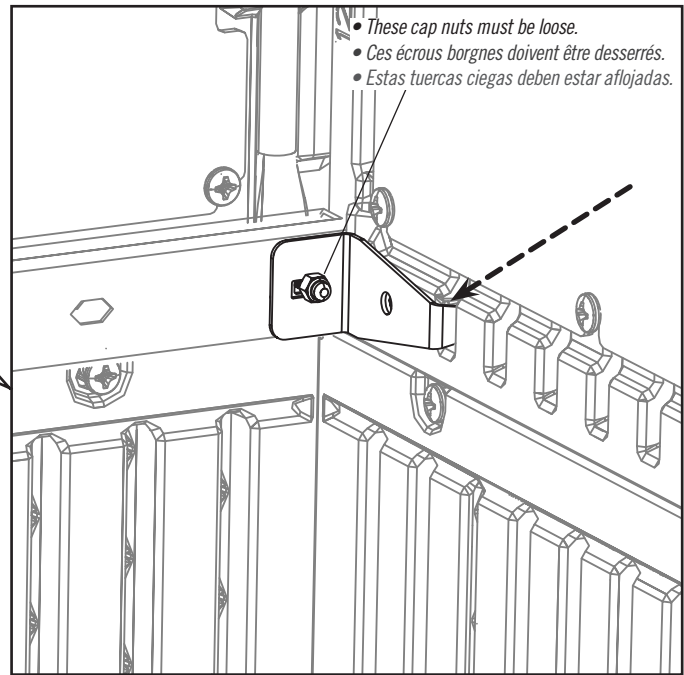
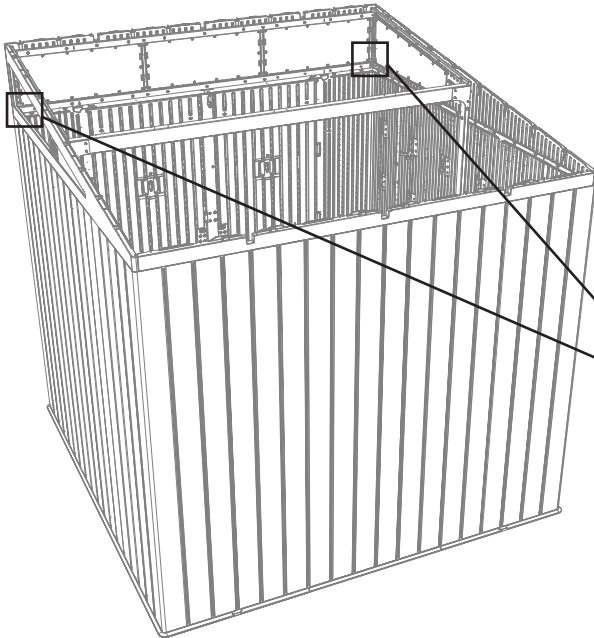

10.30

- Press the four vertical transom supports into the transom to seat them in the grooves.
- Pousser les quatre supports verticaux de l'imposte dans l'imposte afin de les mettre dans les rainures.
- Empujar los cuatro soportes verticales del travesaño en el travesaño para asentarlos en las ranuras.

- Vertical transom support
- Support vertical de l'imposte
- Soporte vertical del travesaño

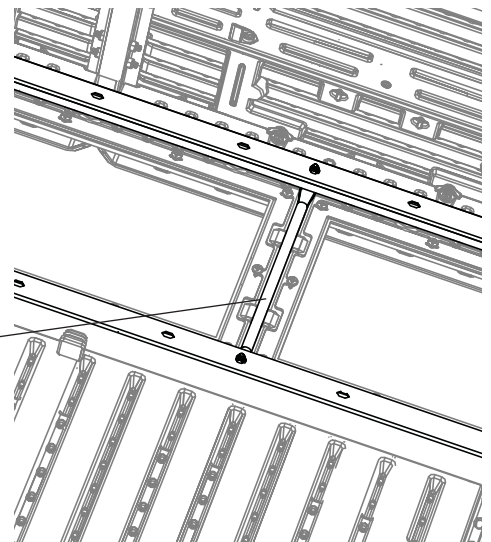

► SECTION 10 (CONTINUED) / SECTION 10 (SUITE) / SECCIÓN 10 (CONTINUACIÓN)

TOOLS AND HARDWARE REQUIRED / OUTILS ET QUINCAILLERIE REQUIS / INSTRUMENTAL Y HERRAJE REQUERIDOS

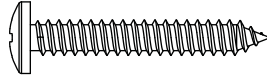

ACB (x2)

10.31

- Insert a **screw (ACB)** through the **bottom** hole in the transom and into the wall hinge tube. **Repeat this step for the other wall hinge tube. You drilled this hole in step 9.9.**
- Insérer une **vis (ACB)** à travers le trou **inférieur** dans l'imposte et dans le tube de charnière du mur. **Répéter cette étape pour l'autre tube de charnière du mur. Ce trou à été percé dans l'étape 9.9.**
- Insertar un **tornillo (ACB)** por el agujero **inferior** en el travesaño y en el tubo de bisagra del muro. **Repetir este paso para el otro tubo de bisagra del muro. Se taladró este agujero en el paso 9.9.**

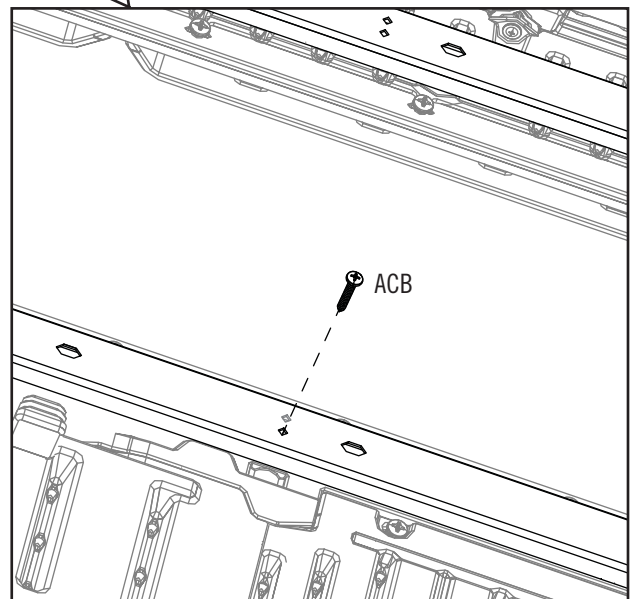
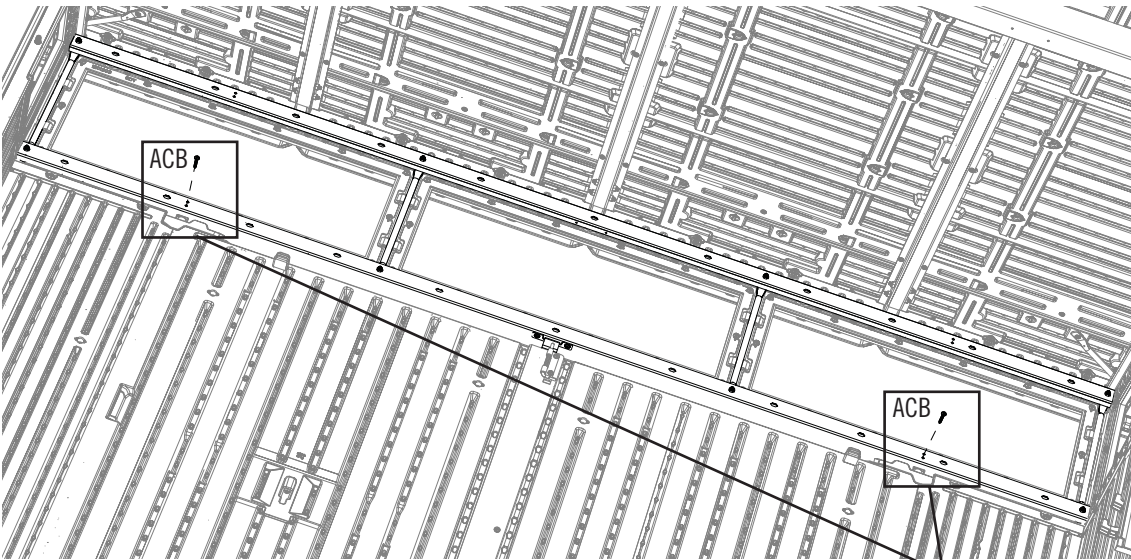

► SECTION 10 (CONTINUED) / SECTION 10 (SUITE) / SECCIÓN 10 (CONTINUACIÓN)

TOOLS AND HARDWARE REQUIRED / OUTILS ET QUINCAILLERIE REQUIS / INSTRUMENTAL Y HERRAJE REQUERIDOS

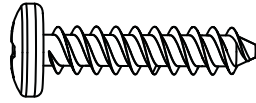

ADV (x20)

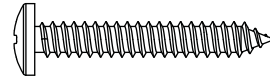

ACB (x2)

10.32

- While another adult gently pushes against the outside of the transom, secure the metal transom frame to the transom using twenty (20) screws (ADV) and two (2) screws (ACB) at the locations indicated. **Do not overtighten.**
- Pendant qu'un autre adulte pousse doucement contre l'extérieur de l'imposte, bien attacher le cadre en métal de la traverse à l'aide de vingt (20) vis (ADV) et deux (2) vis (ACB) aux endroits indiqués. **Ne pas serrer excessivement.**
- Mientras que otro adulto empuja suavemente contra el exterior del travesaño, fijar bien el armazón de metal del travesaño usando veinte (20) tornillos (ADV) y dos (2) tornillos (ACB) a la ubicaciones indicadas. **No apretar demasiado.**

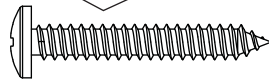
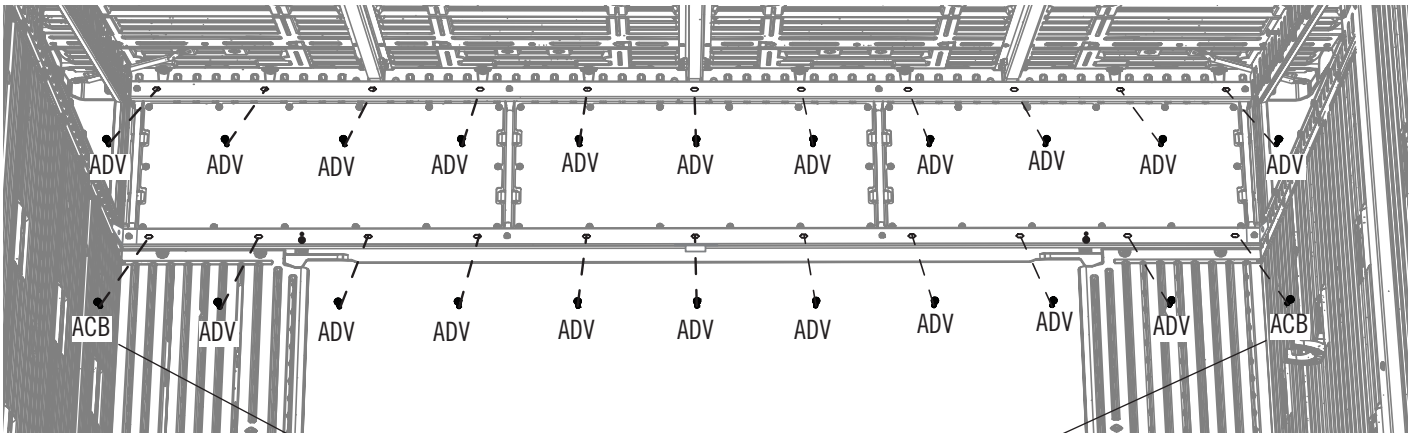

ACB (x2)

► SECTION 10 (CONTINUED) / SECTION 10 (SUITE) / SECCIÓN 10 (CONTINUACIÓN)

TOOLS AND HARDWARE REQUIRED / OUTILS ET QUINCAILLERIE REQUIS / INSTRUMENTAL Y HERRAJE REQUERIDOS

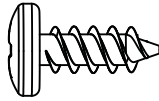

ADZ (x2)

10.33

- Secure the transom-to-gable bracket to the left gable using one (1) **screw (ADZ)**. **Repeat this step for the right gable.**
- Bien attacher le support pour l'imposte au pignon au pignon gauche en utilisant une (1) **vis (ADZ)**. **Répéter cette étape pour le pignon droit.**
- Fijar bien el soporte para el travesaño a la fachada a la fachada izquierda usando un (1) **tornillo (ADZ)**. **Repetir este paso para la fachada derecha.**

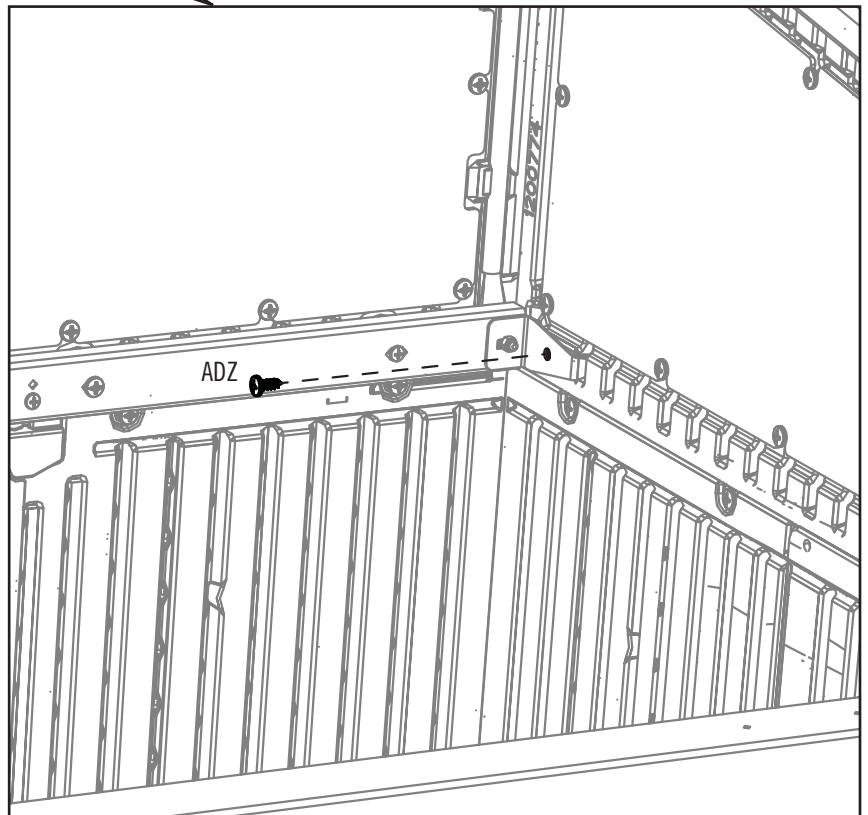
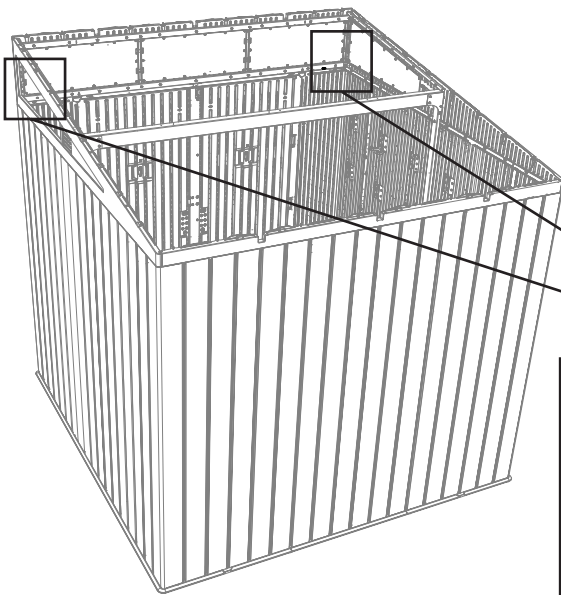

► SECTION 10 (CONTINUED) / SECTION 10 (SUITE) / SECCIÓN 10 (CONTINUACIÓN)

TOOLS AND HARDWARE REQUIRED / OUTILS ET QUINCAILLERIE REQUIS / INSTRUMENTAL Y HERRAJE REQUERIDOS



3/8 in/po
(≈10 mm)

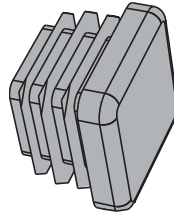

AHS (x2)

10.34

- Secure the cap nuts from step 3.2.
- Bien serrer les écrous borgnes de l'étape 3.2.
- Apretar bien las tuercas ciegas del paso 3.2.

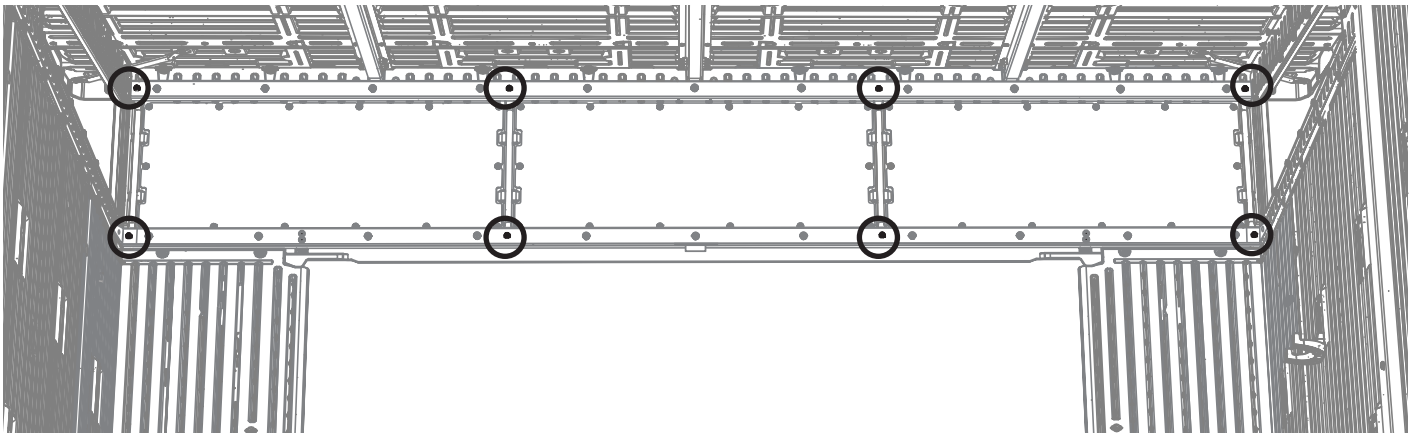

10.35

- Insert an **end cap (AHS)** into the end of a **square tube (GLC)**.
- Insérer un **capuchon (AHS)** dans l'extrémité d'un **tube carré (GLC)**.
- Insertar un **tapón (AHS)** en el extremo de un **tubo cuadrado (GLC)**.

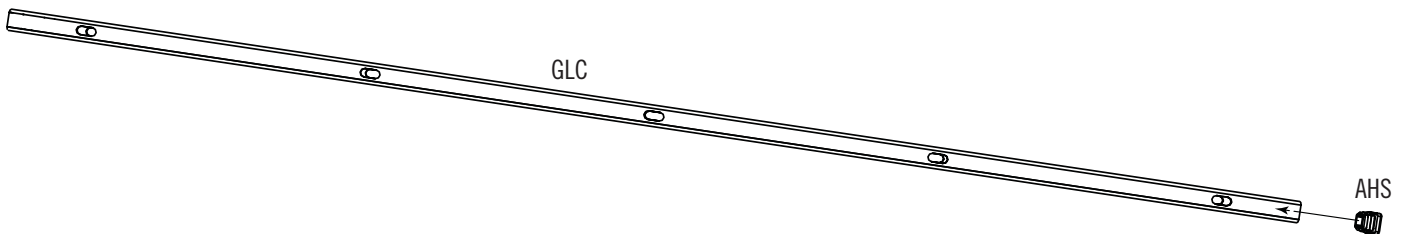

► SECTION 10 (CONTINUED) / SECTION 10 (SUITE) / SECCIÓN 10 (CONTINUACIÓN)

TOOLS AND HARDWARE REQUIRED / OUTILS ET QUINCAILLERIE REQUIS / INSTRUMENTAL Y HERRAJE REQUERIDOS

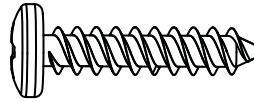

ADV (x10)

10.36

- Secure a square tube to the top of the gable (next to the roof panel) using five (5) screws (ADV). The square tube rests on top of the metal transom frame and the beam. Do not overtighten. Repeat steps 10.35–10.36 for the other gable.
- Bien attacher le tube carré au sommet du pignon (à côté du panneau de toit) à l'aide de cinq (5) vis (ADV). Le tube carré rests sur le cadre en métal de l'imposte et la poutre. Ne pas serrer excessivement. Répéter les étapes 10.35 – 10.36 pour l'autre pignon.
- Fijar bien el tube cuadrado al tope de la fachada (al lado del panel de techo) usando cinco (5) tornillos (ADV). El tubo cuadrado rests encima del armazón de metal del travesaño y la viga. No apretar demasiado. Repetir los pasos 10.35–10.36 para la otra fachada.

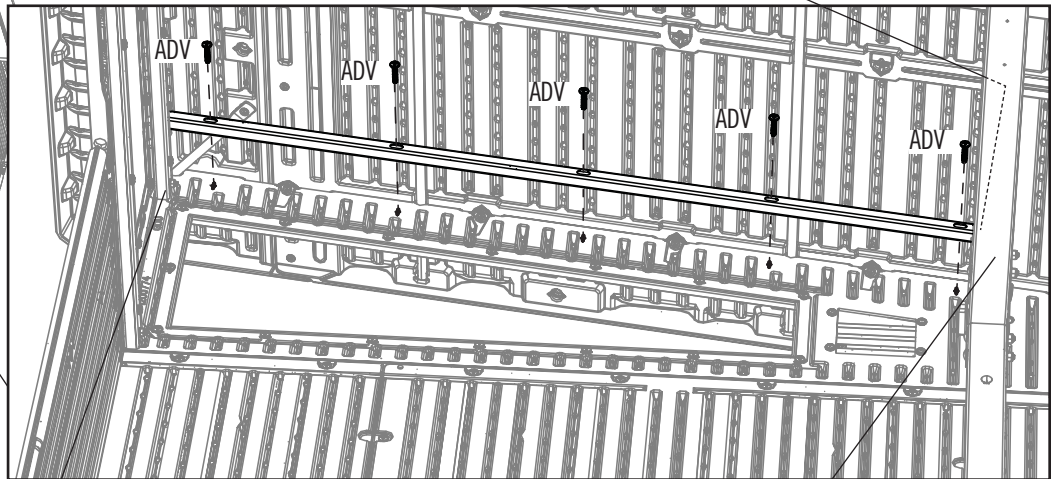
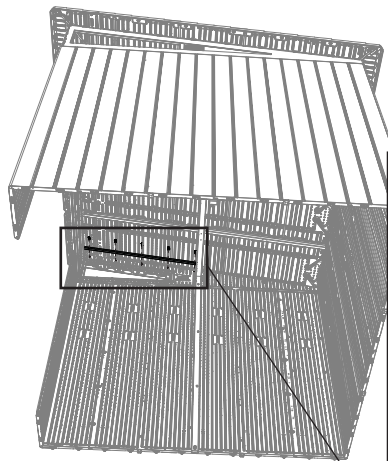

- End cap on this end
- Capuchon dans cette extrémité
- Tapón en este extremo

- Metal Transom Frame
- Cadre en métal de l'imposte
- Armazón de metal del travesaño

- Beam
- Poutre
- Viga



WARNING / AVERTISSEMENT / ADVERTENCIA



- Do not slide or lift the shed by pushing up on the roof. Move the shed by pushing the corner panels only.
- Ne pas faire glisser ou soulever l'abri en poussant le toit vers le haut. Déplacer l'abri en poussant les panneaux muraux angulaires seulement.
- No deslizar ni levantar la caseta por empujar en el tejado. Mover la caseta por empujar los paneles murales angulares solamente.



ACCESSORIES REQUIRED / ACCESSOIRES REQUIS / ACCESORIOS REQUERIDOS

Wall Hooks Bag / Sac de crochets muraux / Bolsa de ganchos murales

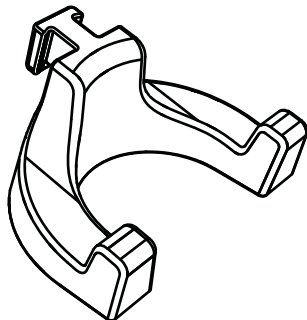

GKU (x6)



PARTS REQUIRED / PIÈCES REQUISES / PIEZAS REQUERIDAS

*NO PARTS REQUIRED FOR THIS SECTION
AUCUNE PIÈCE REQUISE POUR CETTE SECTION
NINGUNA PIEZA REQUERIDA PARA ESTA SECCIÓN*



TOOLS REQUIRED (NOT INCLUDED) / OUTILS REQUIS (NON INCLUS) / INSTRUMENTAL REQUERIDO (NO INCLUIDO)

► SECTION 11 (CONTINUED) / SECTION 11 (SUITE) / SECCIÓN 11 (CONTINUACIÓN)

TOOLS AND ACCESSORIES REQUIRED / OUTILS ET QUINCAILLERIE REQUIS / INSTRUMENTAL Y ACCESORIOS REQUERIDOS

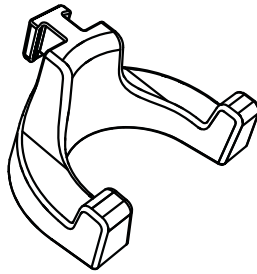

GKU (x6)

11.1

- Insert the six (6) **wall hooks (GKU)** into any of the notches in the wall panels (any wall of the shed). Then push downward to lock them in place.
- Insérer les six (6) **crochets muraux (GKU)** dans les fentes des panneaux muraux (peu importe le mur de la remise). Appuyer vers le bas pour les fixer en place.
- Insertar los seis (6) **ganchos murales (GKU)** en cualquiera de las muescas en los paneles murales (de cualquier muro de la caseta). Después, presionar hacia abajo para fijarlos en su lugar.

WARNING

The total weight on a wall hook should not exceed 7 lb (3,2 kg) nor more than 30 lb (14 kg) on a wall panel. Failure to follow this warning could result in property damage and/or personal injury.

AVERTISSEMENT

Le poids total sur un crochet mural ne devrait pas excéder ≈3,2 kg (7 lb) ou plus de ≈14 kg (30 lb) sur un panneau mural. Le non-respect de cet avertissement peut entraîner des dommages à la propriété et/ou des blessures graves.

ADVERTENCIA

El peso total en un gancho mural no debe exceder de 7 lb (3.2 kg) ni más de 30 lb (14 kg) en un panel mural. El no seguir esta advertencia puede resultar en daños a la propiedad y/o en lesiones graves personales.

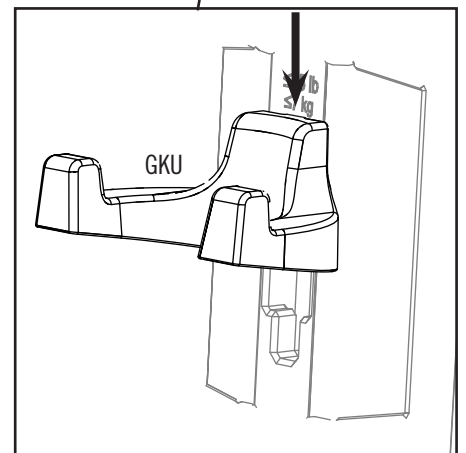
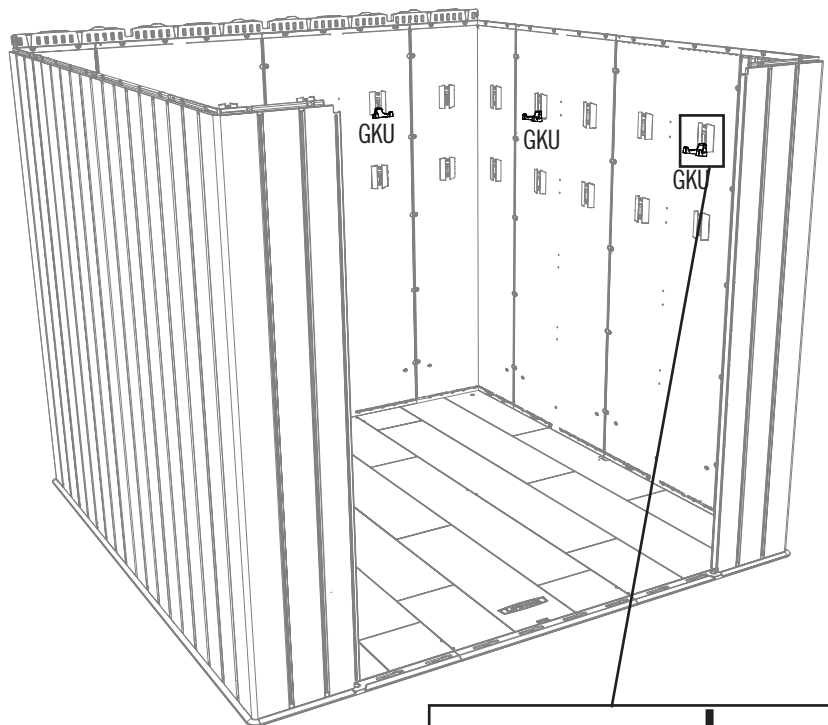

12

DOOR ALIGNMENT / ALIGNEMENT DES PORTES / ALINEACIÓN DE LAS PUERTAS



HARDWARE REQUIRED / QUINCAILLERIE REQUISE / HERRAJE REQUERIDO



PARTS REQUIRED / PIÈCES REQUISES / PIEZAS REQUERIDAS

Plastic Parts / Pièces en plastique / Piezas de plástico

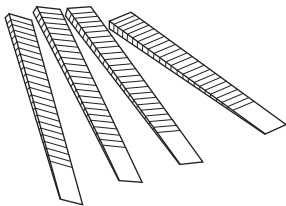

AIX (x4)



TOOLS REQUIRED (NOT INCLUDED) / OUTILS REQUIS (NON INCLUS) / INSTRUMENTAL REQUERIDO (NO INCLUIDO)

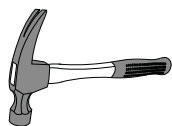

► SECTION 12 (CONTINUED) / SECTION 12 (SUITE) / SECCIÓN 12 (CONTINUACIÓN)

TOOLS AND HARDWARE REQUIRED / OUTILS ET QUINCAILLERIE REQUIS / INSTRUMENTAL Y HERRAJE REQUERIDOS

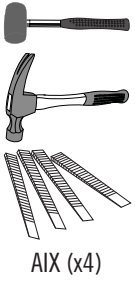

12.1

- If the Doors are not level, follow the steps below to even them out.
- Si les portes ne sont pas niveaux l'une avec l'autre, suivre les étapes dans cette page pour les niveler.
- Si las puertas no estén niveladas, seguir los pasos en esta página para nivelarlas.

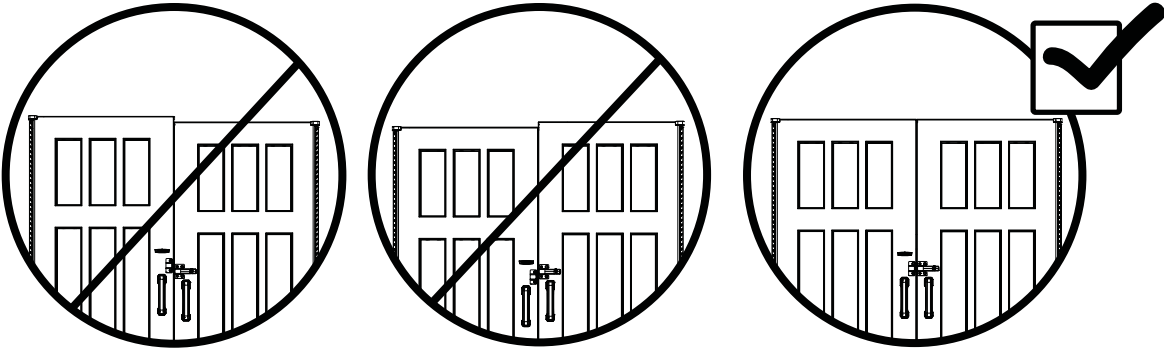

12.2

- If the right door scrapes the floor or is lower than the left door, insert a **shim (AIX)** under the floor directly under the bottom corner of the right door and/or the left rear corner of the shed. If necessary, repeat for the left door until both doors are level and do not scrape. **Break off any excess shim. Tighten the hardware from steps 4.3 and 5.3.**
- Si la porte droite frotte en se fermant ou est plus bas que la porte gauche, insérer une **cale (AIX)** sous le plancher directement sous le coin droit inférieur de la porte droite et/ou l'encoignure arrière gauche de l'abri. Si besoin, répéter cette étape pour la porte gauche jusqu'à ce que les deux portes soient nivelées et ne frottent pas. **Détacher de l'excès des cales. Serrer la quincaillerie des étapes 4.3 et 5.3.**
- Si la puerta derecha se roza con el piso o está más bajo que la izquierda, insertar una **cuña (AIX)** debajo el piso directamente debajo la esquina inferior derecha de la puerta derecha y/o la esquina izquierda trasera de la caseta. Si es necesario, repetir este paso para la puerta izquierda o hasta que las dos puertas estén niveladas y no se rocen. **Quebrantar cualquier exceso de las cuñas. Apretar el herraje de los pasos 4.3 y 5.3.**

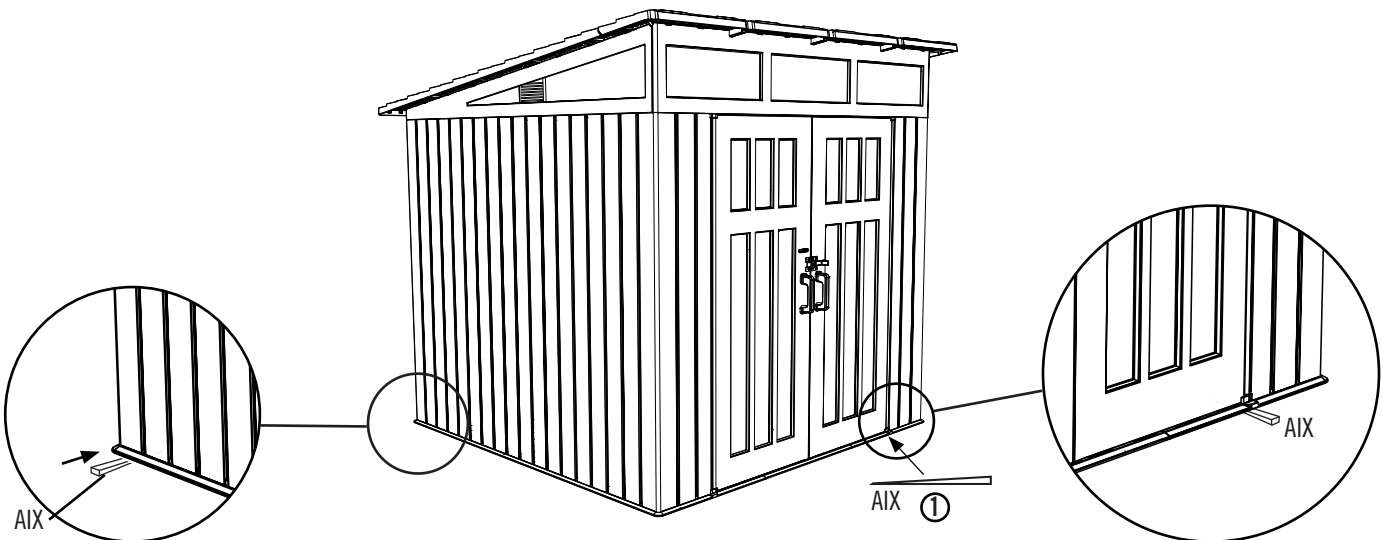

13

SHED ANCHORING / ANCRAGE DE L'ABRI / ANCLAJE DE LA CASETA



HARDWARE REQUIRED / QUINCAILLERIE REQUISE / HERRAJE REQUERIDO



PARTS REQUIRED / PIÈCES REQUISES / PIEZAS REQUERIDAS



TOOLS REQUIRED (NOT INCLUDED) / OUTILS REQUIS (NON INCLUS) / INSTRUMENTAL REQUERIDO (NO INCLUIDO)

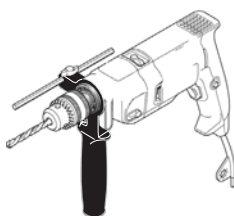
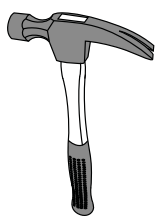

7/16 in/po (11 mm)



5/16" (≈8 mm) Wood Drill Bit
Foret à bois de 8 mm
Broca para madera de 8 mm



5/16" (≈8 mm) Masonry Drill Bit
Foret à maçonnerie de 8 mm
Broca para albañilería de 8 mm

► SECTION 13 (CONTINUED) / SECTION 13 (SUITE) / SECCIÓN 13 (CONTINUACIÓN)

FOR A CONCRETE PLATFORM / POUR UNE PLATE-FORME EN BÉTON / PARA UNA PLATAFORMA DE CONCRETO



5/16 in/po
(≈8 mm)



13.1

- If you plan on anchoring your shed to a concrete platform, you must purchase the correct anchoring hardware. We recommend using a hammer drill, 5/16" (≈8 mm) masonry bit, four (4) 3/8" x 2" (≈1 cm x 5 cm) Concrete Screws and four (4) 3/8" x 1" (≈1 cm x 2,5 cm) Fender Washers.
- Pour ancrer l'abri sur une plateforme de béton, il faut procurer la quincaillerie d'ancrage appropriée. Nous recommandons l'utilisation d'un marteau perforateur, d'un foret de maçonnerie de 5/16 po (≈8 mm), quatre (4) vis de scellement de 3/8 po x 2 po (≈1 cm x 5 cm) et quatre (4) rondelles de protection de 3/8 po x 1 po (1 cm x 2,5 cm).
- Para anclar la caseta a una plataforma hecho de concreto, es necesario comprar el herraje de anclaje correcto. Recomendamos el uso de un rotomartillo, una broca para albañilería de ≈8 mm (5/16 in), cuatro (4) tornillos de anclaje para concreto de ≈1 cm x 5 cm (3/8 in x 2 in) y cuatro (4) rondanas de protección de ≈1 cm x 2,5 cm (3/8 in x 1 in).



- Do not exceed a 3/8" (≈10 mm) diameter screw. Refer to your local hardware store for this hardware.
- Ne pas excéder une vis de diamètre de 3/8 po (≈10 mm). Consulter votre quincaillerie locale pour cette exigence.
- No usar tornillos que exceden un diámetro de 10 mm (≈3/8 in). Consultar con su ferretería local para obtener este herraje.

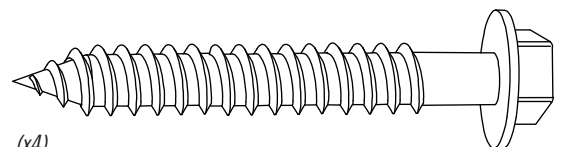
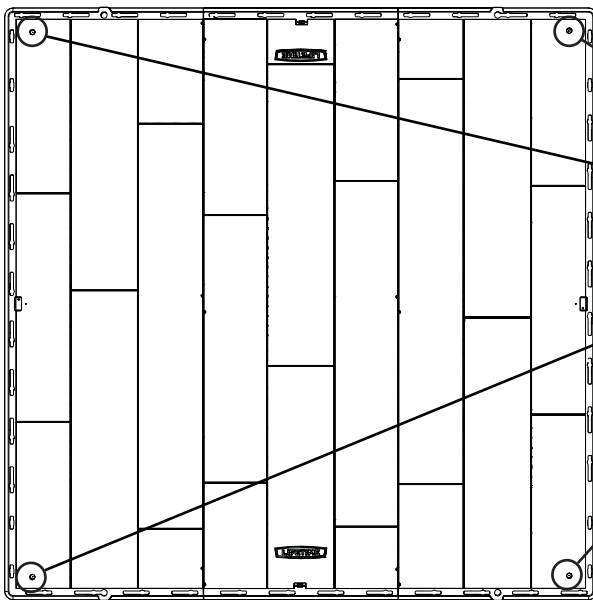

(x4)

(Not included) (Pas incluses) (No incluidas)

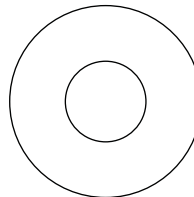

(x4)

(Not included) (Pas incluses) (No incluidas)



WARNING / AVERTISSEMENT / ADVERTENCIA



- Failure to anchor the shed may result in property damage and/or personal injury.
- Si vous n'ancrez pas votre abri, des dommages à la propriété et/ou des blessures peuvent en résulter.
- No anclar la caseta puede resultar en daños a la propiedad y/o en lesiones personales.

► SECTION 13 (CONTINUED) / SECTION 13 (SUITE) / SECCIÓN 13 (CONTINUACIÓN)

FOR A WOOD PLATFORM / POUR UNE PLATE-FORME EN BOIS / PARA UNA PLATAFORMA DE MADERA



5/16 in/po
(≈8 mm)



7/16 in/po
(≈11 mm)



13.1

- If you plan on anchoring your shed to a wood platform, you must purchase the correct anchoring hardware. We recommend using a drill, 5/16" (≈8 mm) drill bit, four (4) 3/8" x 1 1/2" (≈1 cm x 4 cm) Lag Screws and four (4) 3/8" x 1" (≈1 cm x 2,5 cm) Fender Washers.
- Pour ancrer l'abri à une plate-forme en bois, il faut acheter la quincaillerie d'ancrage correcte. Nous recommandons l'utilisation d'une perceuse, d'une mèche de 5/16 po (≈8 mm), quatre (4) tirefonds de 3/8 po x 1 1/2 po (≈1 cm x 4 cm) et quatre (4) rondelles de protection de 3/8 po x 1 po (≈1 cm x 2,5 cm).
- Para anclar su caseta a una plataforma hecho de madera, es necesario comprar el herraje de anclaje correcto. Recomendamos usar un taladro eléctrico, una broca de ≈8 mm (5/16 in), cuatro (4) tornillos para compresión de ≈1 cm x 4 cm (3/8 in x 1 1/2 in), y cuatro (4) rondanas de protección de ≈1 cm x 2,5 cm (3/8 in x 1 in).



- Do not exceed a 3/8" (≈1 cm) diameter screw. Refer to your local hardware store for this hardware.
- Ne pas excéder une vis de diamètre de 3/8 po (≈1 cm). Consulter votre quincaillerie locale pour cette exigence.
- No usar tornillos que exceden un diámetro de ≈1 cm (≈3/8 in). Consultar con su ferretería local para obtener este herraje.

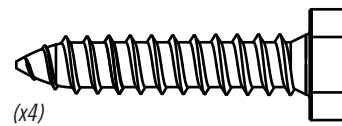
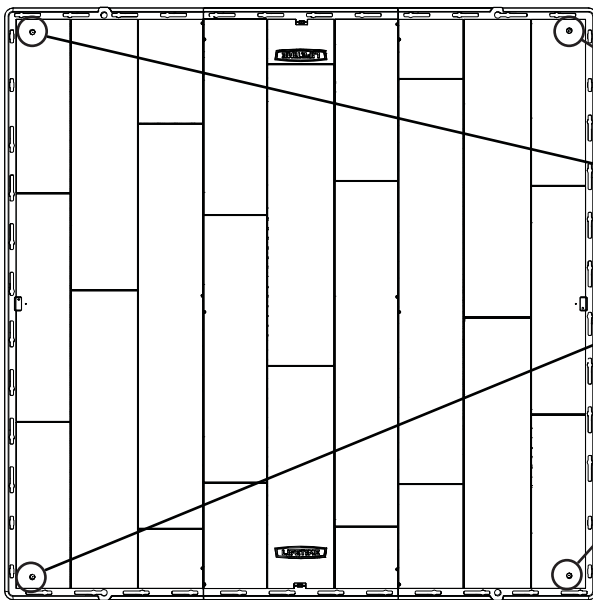

(x4)

(Not included) (Pas incluses) (No incluidas)

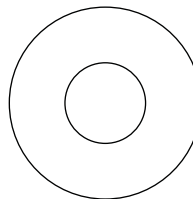

(x4)

(Not included) (Pas incluses) (No incluidas)



WARNING / AVERTISSEMENT / ADVERTENCIA



- Failure to anchor the shed may result in property damage and/or personal injury.
- Si vous n'ancrez pas votre abri, des dommages à la propriété et/ou des blessures peuvent en résulter.
- No anclar la caseta puede resultar en daños a la propiedad y/o en lesiones personales.







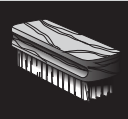

CLEANING & CARE

Congratulations on your Lifetime® product purchase. By following the instructions below, your new Lifetime product should provide you with years of service and enjoyment.

The polyethylene panels are stain and solvent resistant. Most stains can be removed using a mild soap and a soft-bristled brush. Abrasive cleaning materials may scratch the plastic and are not recommended. Repair scratches or rust spots on the metal by sanding the affected area lightly; using a rust preventative spray primer; and finally, spraying with a high-gloss spray enamel paint. Avoid placing a direct heat source on or near surfaces unless using a heat barrier.

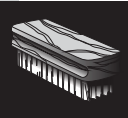

NETTOYAGE ET ENTRETIEN

Nous vous félicitons d'avoir acheté ce produit Lifetime®. En suivant les instructions ci-dessous, votre nouveau produit Lifetime devrait vous fournir des années de service et de plaisir.

Les murs et les étagères en polyéthylène sont résistants aux taches et solvants de nettoyage. Pour les nettoyer, se servir d'un savon doux et d'une brosse douce. Les produits abrasifs de nettoyage risquent d'égratigner le plastique et ne sont pas recommandés. Pour réparer les égratignures ou taches de rouille sur le métal, frotter légèrement l'endroit affecté au papier de verre, puis passer une couche de produit vaporisant préventif, et, enfin, vaporiser une peinture émail ultrabrillante. Éviter de placer une source de chaleur directe sur ou près des surfaces, ou les protéger à l'aide d'une protection contre la chaleur.



LIMPIEZA Y CUIDADO

Felicidades por la compra de su producto Lifetime®. Al seguir las siguientes instrucciones, su nuevo producto Lifetime le brindará años de servicio y satisfacción.

Los paneles de polietileno son resistentes a las manchas y solventes. La mayoría de las manchas puede removerse usando un jabón suave y un cepillo de cerdas suaves. Los materiales abrasivos para limpieza pueden rayar el plástico y no se recomiendan. Reparar rayones o manchas de óxido en el metal, lijando suavemente la parte afectada; usando un aerosol preventivo de óxido y finalmente, rociando con una pintura de esmalte brillante. Evitar poner una fuente de calor directa en o cerca de las superficies sin usar una barrera de calor.



REGISTER YOUR PRODUCT ONLINE AT WWW.LIFETIME.COM

At Lifetime®, we are committed to providing innovative and quality products. While registering, you will have the opportunity to give us your feedback. Your input is valuable to us.

- You can also opt in to receive new product notifications or promotions.
- In the unlikely event of a product recall or safety modification, your registration provides the information we need to notify you directly.
- Registration is fast, easy, and completely voluntary.

LIFETIME'S PROMISE TO YOU:

Maintaining your privacy is our long-standing policy at Lifetime®. And you can rest assured that Lifetime® will not sell or provide your personal data to other third parties, or allow them to use your personal data for their own purposes.

We invite you to read our privacy policy at www.lifetime.com

REGISTER today!



ENREGISTRER CE PRODUIT EN LIGNE À WWW.LIFETIME.COM

Chez Lifetime®, nous nous engageons à fournir des produits innovateurs de qualité. Lors de votre inscription, vous aurez l'occasion de nous faire parvenir vos commentaires. Votre opinion est importante pour nous.

- On peut également choisir de recevoir des avis ou des promotions dans le cadre de nouveaux produits.
- Dans l'éventualité improbable d'un rappel ou d'un avis de sécurité, l'inscription fournit les renseignements nécessaires nous permettant de communiquer avec vous.
- L'inscription est rapide, facile et complètement volontaire.

LA PROMESSE DE LIFETIME:

Conserver votre confidentialité est notre politique de longue date chez Lifetime®. Vous pouvez donc être rassuré par le fait que Lifetime® ne vendra pas ou ne fournira pas vos données personnelles à des tiers, et ne leur permettra pas d'utiliser vos données personnelles à leurs propres fins.

Nous vous invitons à lire notre politique de confidentialité à www.lifetime.com (en anglais seulement)

ENREGISTRER CE PRODUIT aujourd'hui!



REGISTRAR EL PRODUCTO EN LÍNEA EN WWW.LIFETIME.COM

En Lifetime®, estamos comprometidos a ofrecer productos innovadores y de calidad. Al registrarse, usted tendrá la oportunidad de darnos su retroalimentación. Su información es valiosa para nosotros.

- También puede optar por recibir nuestras notificaciones o promociones.
- En el caso improbable de que el producto deba ser retirado del mercado o que sufra alguna modificación, su registro provee la información que necesitamos para notificarle directamente.
- El registro es rápido, fácil y completamente voluntario.

LA PROMESA DE LIFETIME® PARA USTED:

Mantener privacidad es nuestra política permanente en Lifetime®. Y puede estar seguro que Lifetime® no venderá ni dará datos personales a terceros, ni les permitirá usar datos personales para sus propios fines.

Lo invitamos a leer nuestra política de privacidad en www.lifetime.com (sólo en inglés)

¡REGISTRARSE hoy mismo!



10-YEAR LIMITED FACTORY WARRANTY

THE MANUFACTURER RESERVES THE RIGHT TO MAKE SUBSTITUTIONS TO WARRANTY CLAIMS IF PARTS ARE UNAVAILABLE OR OBSOLETE.

Lifetime Lawn and Garden products are warranted to the original purchaser to be free from defects in material or workmanship for a period of 10 years from the date of original retail purchase. The word “defects” is defined as imperfections that impair the use of the product. Defects resulting from misuse, abuse or negligence will void this warranty. This warranty does not cover defects due to improper installation, alteration or accident. Lifetime recommends that no modifications be made to this product. This warranty does not cover damage caused by vandalism, rusting, “acts of nature”, natural disasters, normal wear and tear, or any other event beyond the control of the manufacturer.

This warranty is nontransferable and is expressly limited to the repair or replacement of defective products. If the product is defective within the terms of this warranty, Lifetime Products, Inc. will repair or replace defective parts at no cost to the purchaser. Shipping charges to and from the factory or distribution center are not covered and are the responsibility of the purchaser. Labor charges and related expenses for removal, installation or replacement of the product or its components are not covered under this warranty.

This warranty does not cover scratching, scuffing, or other cosmetic damage of the product that may result from normal usage. In addition, defects resulting from intentional damage, negligence, or unreasonable use will void this warranty / are not covered by this warranty.

Liability for incidental or consequential damages is excluded to the extent permitted by law. All merchandise is sold on this condition, and no representative of the company may waive or change this policy. This product is not intended for institutional or commercial use; Lifetime Products, Inc. does not assume any liability for such use. Institutional or commercial use will void the warranty.

This warranty is expressly in lieu of all other warranties, expressed or implied, including warranties of merchantability or fitness for use to extent permitted by Federal and state law. Neither Lifetime Products, Inc., nor any representative assumes any other liability in connection with this product. This warranty gives you specific legal rights, and you may also have other rights which vary from state to state.

Our goods come with guarantees that cannot be excluded under the Australian Consumer Law. You are entitled to a replacement or refund for a major failure and for compensation for any other reasonably foreseeable loss or damage. You are also entitled to have the goods repaired or replaced if the goods fail to be of acceptable quality and the failure does not amount to a major failure.

**ALL WARRANTY CLAIMS MUST BE ACCOMPANIED BY A SALES RECEIPT.
REPORT PRODUCT DEFECTS IN WRITING TO:**

LIFETIME PRODUCTS, INC.,
PO Box 160010
Freeport Center, Bldg. D-12
Clearfield, UT 84016-0010

For online warranty claims, please visit: www.lifetime.com/warranty
Warranty Department: (800) 225-3865

FOR INTERNATIONAL WARRANTY:

All warranty claims must be accompanied by a sales receipt. Report product defects in writing to your regional sales support representative. Please include your dated sales receipt and photographs of damaged parts.

To Identify the representative for your region, please visit: www.lifetime.com/international



GARANTIE DE FABRICATION LIMITÉE DE 10 ANS

LIFETIME® PRODUCTS, INC. RÉSERVE LE DROIT DE FAIRE DES SUBSTITUTIONS EN CAS DE RECOURS EN GARANTIE SI LES PIÈCES NE SONT PAS DISPONIBLES OU SONT OBSOÈTES.

L'acheteur d'origine des produits pour pelouses et jardins de Lifetime bénéficie d'une garantie contre toute défectuosité de matériel et de fabrication pour une période de 10 ans à compter de la date d'achat. On entend par « défaut » une imperfection qui nuit à l'utilisation du produit. Tout défaut découlant d'une mauvaise utilisation, d'un abus ou d'une négligence a pour effet d'annuler cette garantie. Cette garantie ne couvre pas les défauts attribuables à une installation inadéquate, une altération ou un accident. Lifetime recommande de ne pas apporter de modifications à ce produit. Cette garantie ne couvre pas les dommages causés par le vandalisme, la corrosion par la rouille, les cas de « force majeure », les catastrophes naturelles, la détérioration et l'usure normales et tout autre événement indépendant de la volonté du fabricant.

Cette garantie n'est pas transférable et se limite expressément à la réparation ou au remplacement d'un produit défectueux. Si le produit est défectueux au sens de cette garantie, Lifetime Products, Inc. réparera ou remplacera les pièces défectueuses sans frais pour l'acheteur. Les frais d'expédition en partance ou en provenance de l'usine ou du centre de distribution ne sont pas couverts et incombent à l'acheteur. Les coûts relatifs à la main-d'œuvre et les autres frais liés au retrait, à l'installation ou au remplacement du produit ou de ses composants ne sont pas couverts par cette garantie.

Cette garantie ne couvre pas les rayures, les égratignures ou autres dommages esthétiques du produit découlant d'un usage normal. De plus, tout défaut découlant d'un dommage volontaire, de négligence ou d'un usage déraisonnable annule cette garantie et n'est pas couvert par cette garantie.

Dans la mesure permise par la loi, la société n'est pas responsable des dommages indirects ou accessoires. Toute marchandise est vendue à cette condition et aucun représentant de la société ne peut renoncer à l'application de cette politique ou la modifier. Ce produit n'est pas destiné à des fins institutionnelles ou commerciales; Lifetime Products, Inc. n'assume aucune responsabilité à cet égard. Toute utilisation institutionnelle ou commerciale annule la garantie.

La présente garantie remplace expressément toute autre garantie, expresse ou implicite, y compris les garanties de qualité marchande ou d'adaptation à un usage particulier dans la mesure permise par les lois du pays ou de l'État. Ni Lifetime Products, Inc. ni aucun de ses représentants n'assument une quelconque responsabilité en lien avec ce produit. Cette garantie vous donne des droits juridiques précis et vous pourriez également avoir d'autres droits selon l'État ou la province.

La garantie qui accompagne nos produits ne peut être exclue en vertu de la loi sur la protection du consommateur de l'Australie. Le client a droit à un remplacement ou à un remboursement en cas de bris majeur et pour toute autre perte ou dommage raisonnablement prévisible. Le client a aussi droit à ce que les produits soient réparés ou remplacés si un bris survient et rend la qualité inacceptable sans pour autant être qualifiable de bris majeur.

TOUTE RÉCLAMATION EN VERTU DE LA GARANTIE DOIT ÊTRE ACCOMPAGNÉE D'UN REÇU DE VENTE. SIGNALEMENT ÉCRIT DE TOUT PRODUIT DÉFECTUEUX:

LIFETIME PRODUCTS, INC.,
PO Box 160010
Freeport Center, Bldg. D-12
Clearfield, UT 84016-0010

Pour effectuer en ligne une réclamation sous garantie, consultez cette adresse : www.lifetime.com/warranty
Service de la garantie : (800) 225-3865

GARANTIE INTERNATIONALE:

Toute réclamation en vertu de la garantie doit être accompagnée d'un reçu de vente. Veuillez signaler par écrit tout produit défectueux au représentant du soutien aux ventes de votre région. Veuillez inclure le reçu de vente daté ainsi que des photographies des pièces endommagées.

Pour connaître le représentant de votre région, veuillez consulter le : www.lifetime.com/international



GARANTÍA DE FÁBRICA LIMITADA POR 10 AÑOS

EL FABRICANTE SE RESERVA EL DERECHO DE HACER SUSTITUCIONES EN LOS ELEMENTOS REEMPLAZADOS BAJO GARANTÍA SI LAS PIEZAS NO ESTÁN DISPONIBLES O SON OBSOLETAS.

El comprador original recibe una garantía de que los productos de césped y jardín de Lifetime están libres de defectos de material o mano de obra durante un período de 10 años a partir de la fecha de compra original al por menor. La palabra “defectos” se define como imperfección que imposibilita el uso del producto. Los defectos ocasionados por el mal uso, el abuso o la negligencia anularán esta garantía. Esta garantía no cubre los defectos debidos a una instalación incorrecta, una alteración o un accidente. Lifetime recomienda que no se realicen modificaciones en este producto. Esta garantía no cubre los daños causados por vandalismo, oxidación, “actos de la naturaleza”, desastres naturales, desgaste normal o cualquier otro evento fuera del control del fabricante.

Esta garantía no es transferible y se limita expresamente a la reparación o reemplazo de productos defectuosos. Si el producto resulta defectuoso dentro de los términos de esta garantía, Lifetime Products, Inc. reparará o reemplazará las piezas defectuosas sin costo alguno para el comprador. Los gastos de envío hacia y desde la fábrica o el centro de distribución no están cubiertos y son la responsabilidad del comprador. La mano de obra y los gastos relacionados por la remoción, la instalación o la sustitución del producto o sus componentes no están cubiertos por esta garantía.

Esta garantía no cubre los rayones, los raspones ni otros daños superficiales del producto que pueden resultar del uso normal. Asimismo, los defectos resultantes de daños intencionales, negligencia o uso indebido anularán o no están cubiertos por esta garantía.

Se excluye la responsabilidad por daños imprevistos o derivados en la medida en que lo permita la ley. Toda la mercancía se vende bajo estas condiciones y ningún representante de la empresa puede renunciar a ni cambiar esta política. Este producto no está destinado para uso institucional o comercial; Lifetime Products, Inc. no asume ninguna responsabilidad por dicho uso. El uso institucional o comercial anulará la garantía.

Esta garantía sustituye expresamente cualquier otra garantía, expresa o implícita, incluidas las garantías de comercialización o idoneidad para su uso en la medida permitida por la ley federal y estatal. Ni Lifetime Products, Inc., ni ningún representante asume ninguna otra responsabilidad en relación con este producto. Esta garantía le otorga derechos legales específicos y usted también puede tener otros derechos que varían de un estado a otro.

Nuestros productos vienen con garantías que no se pueden excluir bajo la Ley Australiana del Consumidor. Usted tiene derecho a recibir un reemplazo o reembolso por un fallo grave y compensación por cualquier otra pérdida o daño razonablemente previsible. También tiene derecho a la reparación o el reemplazo de los bienes si los bienes no son de calidad aceptable y el fallo no supone un fallo grave.

TODOS LOS RECLAMOS DE GARANTÍA DEBEN ESTAR ACOMPAÑADOS POR UN RECIBO DE COMPRA. REPORTE LOS DEFECTOS DEL PRODUCTO POR ESCRITO A:

LIFETIME PRODUCTS, INC.,
PO Box 160010
Freeport Center, Bldg. D-12
Clearfield, UT 84016-0010

Para realizar reclamos de garantía por internet, visite: www.lifetime.com/warranty.
Departamento de Garantías: (800) 225-3865

PARA LA GARANTÍA INTERNACIONAL:

Todos los reclamos de garantía deben estar acompañados por un recibo de compra. Reporte los defectos del producto por escrito a su representante regional de apoyo de ventas. Por favor, incluya su recibo de compra con la fecha y fotografías de las piezas dañadas.

Para identificar al representante de su región, por favor visite: www.lifetime.com/international

GARANTIA NO VÁLIDA EN MÉXICO



IMPORT INFORMATION / IMPORTATIONS / INFORMACIÓN DE IMPORTACIONES

Distributed by:
Costco Wholesale Corporation
P.O. Box 34535
Seattle, WA 98124-1535
USA
1-800-774-2678
www.costco.com

Costco Wholesale Canada Ltd.*
415 W. Hunt Club Road
Ottawa, Ontario
K2E 1C5, Canada
1-800-463-3783
www.costco.ca
* faisant affaire au Québec sous
le nom les Entrepôts Costco

Costco Wholesale UK Ltd /
Costco Online UK Ltd
Hartspring Lane
Watford, Herts
WD25 8JS
United Kingdom
01923 213113
www.costco.co.uk

Costco Wholesale Japan Ltd.
2 Kakuchi, 2 Gaiku,
Kaneda-Nishi
361 Urigura, Kisarazu shi
Chiba, 292-0007 Japan
0570-200-800
www.costco.co.jp

Costco Wholesale Spain S.L.U.
Polígono Empresarial Los Gavilanes
C/ Agustín de Betancourt, 17
28906 Getafe (Madrid) España
NIF: B86509460
900 111 155
www.costco.es

Costco Wholesale Iceland ehf.
Kauptún 3-7, 210 Gardabaer
Iceland
www.costco.is

Costco Wholesale Korea, Ltd.
40, Iljik-ro
Gwangmyeong-si
Gyeonggi-do, 14347, Korea
1899-9900
www.costco.co.kr

Importado por:
Importadora Primex S.A. de C.V.
Blvd. Magnocentro No. 4
San Fernando La Herradura
Huixquilucan, Estado de México
C.P. 52765
RFC: IPR-930907-S70
(55)-5246-5500
www.costco.com.mx

Costco Wholesale Australia Pty Ltd
17-21 Parramatta Road
Lidcombe NSW 2141
Australia
www.costco.com.au

Costco Wholesale New Zealand Limited
2 Gunton Drive
Westgate
Auckland 0814
New Zealand
www.costco.co.nz

Costco (China) Investment Co., Ltd.
Room 1003, Block 2, 2388 Xiupu Road,
Pudong New Area, Shanghai
China 201315
+86-21-6257-7065

Costco France
1 avenue de Bréhat
91140 Villebon-sur-Yvette
France
01 80 45 01 10
www.costco.fr

Costco Wholesale Sweden AB
Box 614
114 11 Stockholm
Sweden
www.costco.se

Made in the U.S.A.
Fabriqué aux États-Unis d'Amérique
Hecho en los E.U.A.

ENHANCE YOUR LIFETIME® PURCHASE BY ADDING ACCESSORIES OR OTHER GREAT PRODUCTS

To purchase accessories or other Lifetime® products, visit us at:

www.lifetime.com

Or call 1-800-424-3865

AMÉLIORER VOTRE ACHAT LIFETIME® EN AJOUTANT DES ACCESSOIRES OU D'AUTRES PRODUITS

Pour acheter des accessoires ou d'autres produits Lifetime®, nous rendre visite à :

www.lifetime.com

Ou composer le 1-800-424-3865

MEJORAR SU COMPRA LIFETIME® Y AÑADIR ACCESORIOS U OTROS PRODUCTOS EXCELENTES

Para comprar accesorios u otros productos Lifetime® EUA, visitarnos en:

www.lifetime.com

O marcar al 1-800-424-3865

