



# Handbok

Tylösand, Sandhamn, Smögen

# Manual

## Swebad badkar manual

1. Installation:
  - a) Installation av badkar
  - b) Montering av front
  - c) Installation av avloppssystem
2. Skötselråd
3. Frågor och svar
4. Garantier och säkerhet

# Manual

Swebad badkar manual

## 1a Installation av badkar

Ställ karet på platsen där det ska installeras, justera karets nivå genom att skruva stödfötterna till rätt höjd samtidigt som du använder ett vattenpass för att kolla att det blir exakt. Skruva sedan fast slutmuttern hårt. Kontrollera att stödfötterna står stadigt mot golvet efter justering.

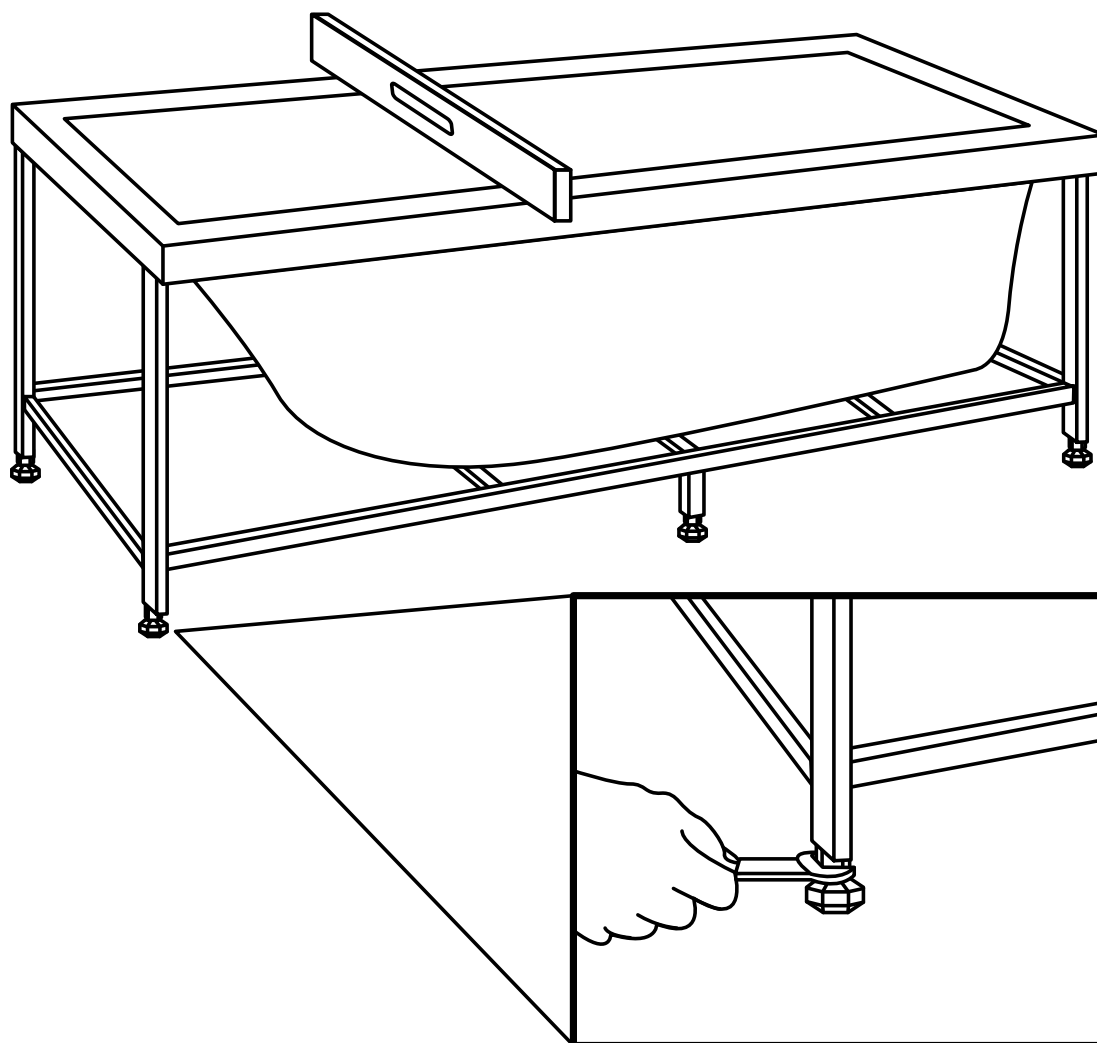

# Manual

Swebad badkar manual

## 1b Montering av front

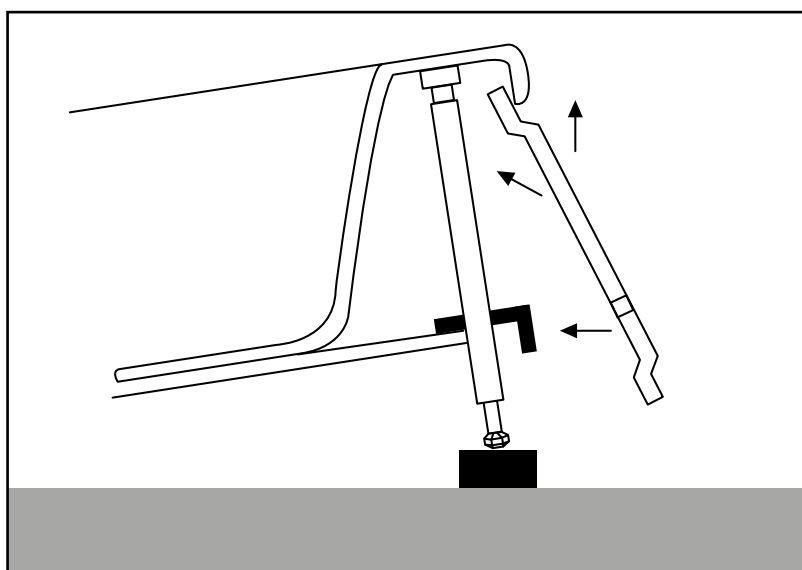

Börja med att lägga ett hårt material (tex en tråkloss) med en tjocklek på cirka 100 mm under stödfötterna på karets framsida.

OBS! Om det finns högtalare monterade i fronten – anslut kablarna nu!

Ställ fronten framför karet och tryck upp frontens övre del mellan karets kant och det vita plaststödet.

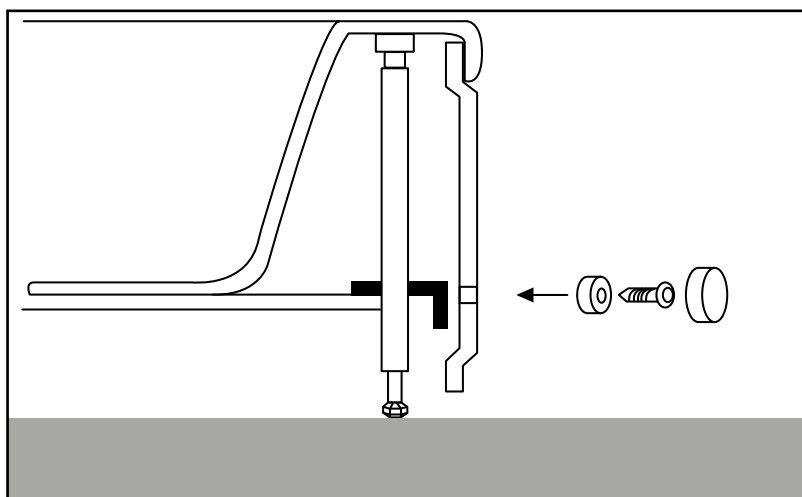

Fronten placeras så att dess skruvhål hamnar mot karets svarta förankringsstöd så att hålen är i jämnhöjd.

Fixera fronten med hylsa, skruv och täckbricka.

# Manual

Swebad badkar manual

## 1c Installation av avloppssystem

Placera karet en bit från väggen och installera sedan vattenlås och avlopps slang. Se till att packningar sitter i och tätar vid ihopsättning. Golvbrunnen bör vara dimensionerad för karetets vattenvolym och flöde så att man undviker vattensamling i badrummet.

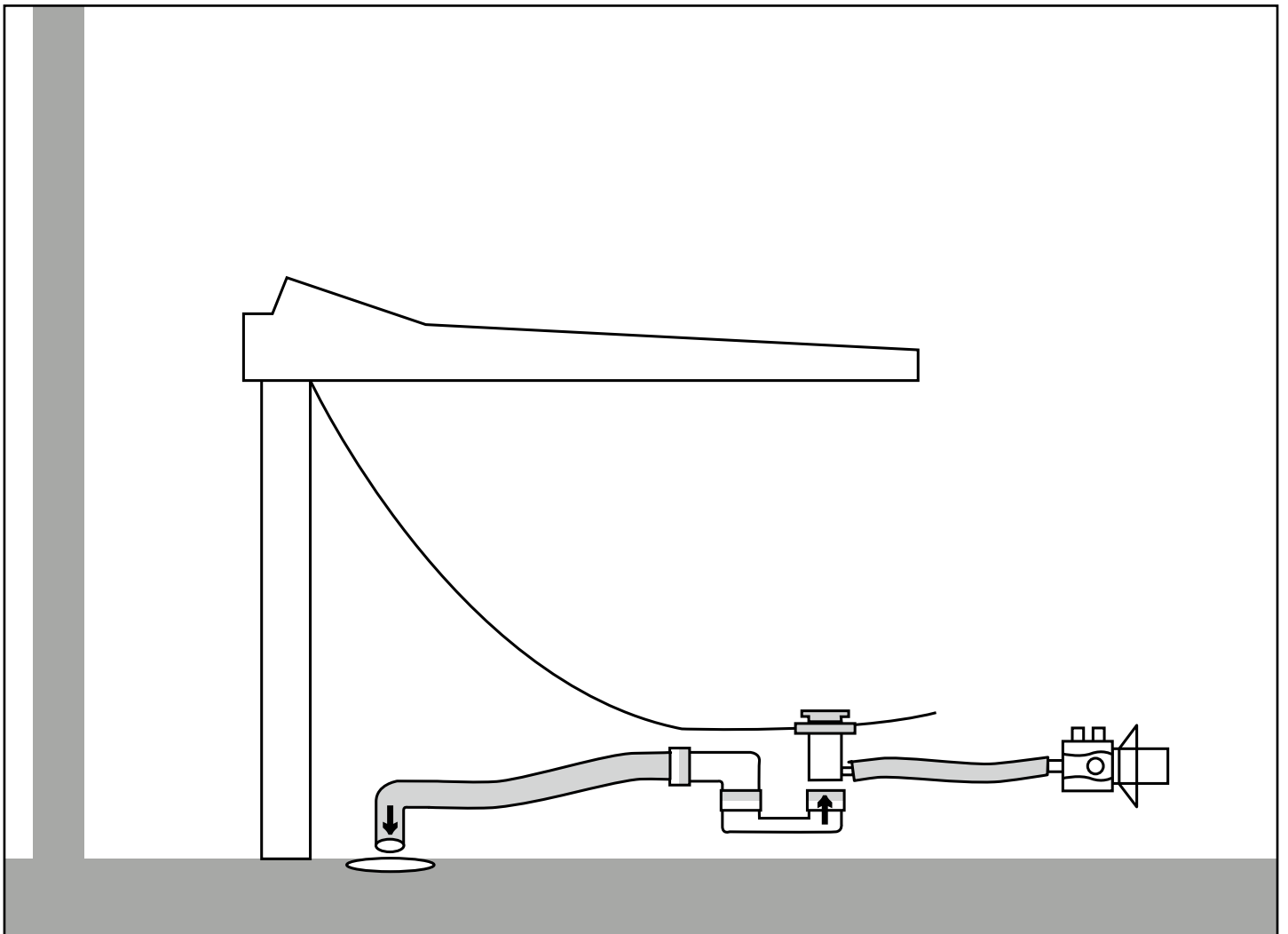

# Manual

Swebad badkar manual

## 2 Skötselråd

### Rengöring av karet

Ditt badkar som är gjort i sanitetsakryl kan rengöras varje dag om du så önskar, men var noga med att bara använda mjuka material så att ytan inte repas. Vanligt diskmedel duger alldeles utmärkt till vardagsrengöringen. Vill du skydda ditt badkar ytterligare rekommenderar vi dig att använda båt- eller bilvax och polera karet vilket förenklar den dagliga rengöringen samt förlänger badkarets livslängd. Badkarets ytor ska aldrig utsättas för syror, ammoniak, kaustiksoda eller rengöringsmedel som innehåller slipmedel. Ett bubbelbadkar kräver lite mer skötsel än ett vanligt badkar, så sköt om det ordentligt så du kan njuta av det länge. Rengör rörsystemet mycket grundligt varannan/varje månad beroende på hur mycket du badar. Använd lämpliga rengöringsmedel som du hittar hos din återförsäljare.

# Manual

## Swebad badkar manual

### 3 Frågor & svar

Nedanför redovisas några av de vanligast förekommande frågorna till Swebad.

Fråga: Varför tänds inte lampan?

Svar: Kontrollera att strömmen är inkopplad och att ingen säkring behöver bytas.

Kontrollera vattennivån eftersom lampan bara lyser när det finns tillräckligt med vatten i badkaret.

Fråga: Varför startar inte pumpen?

Svar: Kontrollera att strömmen är inkopplad och att ingen säkring behöver bytas. Kontrollera vattennivån eftersom pumpen bara kan starta när det finns tillräckligt med vatten i badkaret.

Fråga: Hur kan jag laga en repa på badkaret?

Svar: Om repan inte är så djup kan den poleras bort. Hör med återförsäljare vilken metod som är lämpligast.

Fråga: Bottenventilen stängs inte som den ska. Vad ska jag göra?

Svar: Justera skruven som sitter under bottenpluggen.

Fråga: Får man använda badoljor och badskum?

Svar: Ja, det får man. Tänk på att ju mer olja du använder desto noggrannare rengöring av badkaret krävs.

# Manual

## Swebad badkar manual

### 4 Garantier och säkerhet

Våra produkter har 2 års garanti. Observera att garantin omfattar endast ursprungliga fabrikationsfel, det vill säga inte fel som uppstår vid egen förändring av varans funktion, utseende eller naturligt slitage.

Garantins omfattning och villkor:

- Swebad har ett garantiåtagande gentemot köparen med en fullständig garanti under två år.

Med undantag från ovan angivna garantier gäller följande för nedan preciserad egendom:

- Ingen garanti är tillämplig på LED-lampor och bottenlampor.
- Beträffande ozonrengöring, pumpar, el-system och rörsystem gäller två års garanti.
- Garantitiden räknas från den dagen varan köptes och skall styrkas med kvitto.
- Garantin gäller inom Norden och förutsätter att produkten har installerats enligt skriftliga anvisningar och använts för privat bruk.
- Badkaret måste vara tillgängligt för service vid reklamationer. Det är köparens ansvar att se till att karet är åtkomligt för serviceman.
- Måste kakel eller annat demonteras för service står köparen som ansvarig för demontering och återställande. Tid för serviceman att göra karet åtkomligt för service innefattas inte av garantin och debiteras enligt gängse taxa.

All reklamation skall göras direkt till SWEBAD på [service@swebad.se](mailto:service@swebad.se)

Säkerhet:

- Låt inte barn bada eller vistas vid badkaret ensamma utan vuxens tillsyn!
- Personer som har hjärtbesvär, högt/lågt blodtryck eller sjukdomar som kräver medicinsk behandling eller gravida kvinnor bör rådfråga läkare innan de använder våra badkar.
- Badkaret får inte användas om gallret över insuget saknas eller är trasigt.
- Tänk på att gradvis öka tiden du tillbringar i badkaret så att kroppen långsamt får vänja sig vid de höga temperaturerna och massagen!



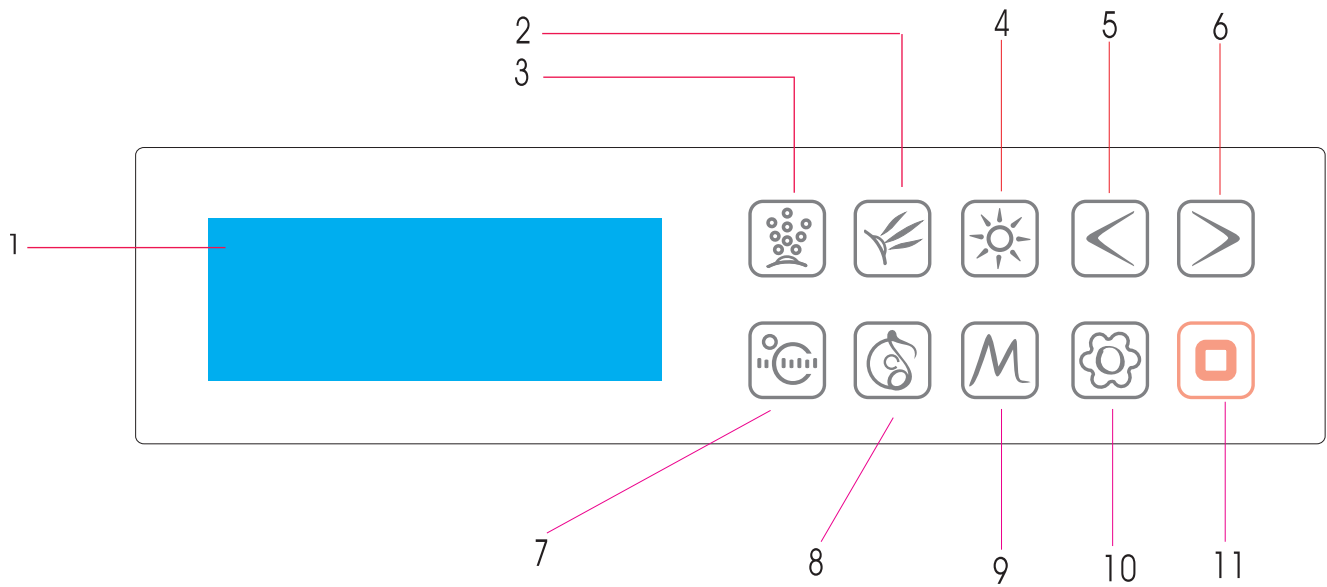

1. Displayområde

2. Vattenpump

3. Luftpump

4. Belysning

5. Minusknapp

6. Plusknapp

7. Termostat

8. Audio omkopplare

9. Lagring FM kanal

10. Inställningsknapp

11. Av/På

## I Funktion

1. Vattenpump
2. FM funktion
3. Bluetooth musikspelare
4. Luftpump
5. Belysning
6. Termostat
7. Ozonfunktion

## II Handhavandeguide

### ( I ) På/Av

#### 1. Starta systemet

Tryck på knappen  för att starta systemet. På displayen visas den aktuella temperaturen.



#### 2. Stänga av systemet

När systemet är på stängs det automatiskt av efter en timme.





Alternativt tryck på På/Av-knappen för att stänga av systemet.

### ( II ) Funktion



#### 1. Vattenpump

Tryck på knappen  för att slå på eller stänga av vattenpumpen. När vattenpumpen är på och badkaret är fyllt med vatten, tänds knappen  och vattenpumpen arbetar. Om det är för låg vattennivå i badkaret stannar vattenpumpen och belysningen på knappens bakre del blinkar. Så snart vattennivån i badkaret är tillräcklig startar åter vattenpumpen.

#### 2. FM funktion

Första gången, tryck kort på knappen för audioomkopplaren  för att koppla in radion. Displayen visar nu den aktuella kanalen. Ikonen  tänds. Som andra åtgärd, tryck kort på knappen för att ställa om till Bluetooth musikspelare och ikonen  tänds. Vill man stänga av audiofunktionen, tryck på knappen och funktionen stängs av och ikonen  släcks.

#### 3. Bluetooth musikspelare-funktion

När man ska slå på Bluetooth musikspelare och ingen telefon är ansluten eller är frånkopplad från Bluetoothsystemet blinkar ikonen  om de inte är anslutna, frånkoppla via telefonen och återanslut. När de är korrekt anslutna tänds ikonen . Bluetoothsystemet kan endast anslutas om systemet varit på i minst 5 sekunder och det kommer automatiskt att slå av och frånkopplas från telefonen efter det att systemet varit frånkopplat i minst 10 sekunder.

### Bluetooth ansluts på följande sätt

- Efter det att systemet varit påslaget i minst 5 sekunder, öppna Bluetooth i telefonen och anslut Bluetoothsystemet (beteckningen är CAR MUSIC)
- Öppna musikspelaren i din telefon och spela upp musiken
- Tryck kort på audioknappen  för att ansluta till Bluetooth musikfunktion och musiken startar.



### 4. Luftpump

När badkaret har fyllts med vatten, tryck kort på knappen  för att starta luftpumpen.

Belysningen på knappens  bakre del tänds. Luftpumpen kommer att starta med maximal kraft och slår om till standardvärde efter 2 sekunder. Ett nytt kort tryck på knappen kommer att slå av luftpumpen

När luftpumpen är på och vattnet sjunker i badkaret stängs luftpumpen automatiskt av. När badkaret är i drift med för litet vatten tänds belysningen på knappens bakre del. Luftpumpen kommer att starta med maximal kraft (nivå 10) och kommer automatiskt att stängas av efter 5 minuter. Om pumpen under dessa 5 minuter känner av vatten stannar den omedelbart.

### 5. Belysning

Tryck på ikonen  för att slå på belysningen. Ikonen  tänds därvid. För att slå av belysningen tryck på ikonen och denna släcks.



### 6. Termostat

När badkaret är fyllt med vatten och vattenpumpen arbetar, tryck kort på knappen  för att öppna termostatfunktionen. När denna är på lyser ikonen . Tryck åter kort på knappen för att stänga av termostatuppvärmningen. Termostatfunktionen är även avstängd när vattenpumpen är avstängd.

När termostatfunktionen är på och vattentemperaturen exempelvis är 1 grad C lägre än inställd temperatur kommer termostatuppvärmningen automatiskt att höja värmen tills temperaturen är lika med inställd temperatur. Om badkaret är tomt sker ingen uppvärmning. Om vattennivån i badkaret minskar, stoppas uppvärmningen. Likaså upphör uppvärmningen om vattenpumpen är avstängd.

Om badkarets vattennivå är otillräcklig och termostatfunktionen är på, kommer belysningen på knappens bakre del växelvis att blinka. När systemet känner av att badkaret åter är fyllt med vatten slutar ikonen att blinka och uppvärmningen startar automatiskt i enlighet med temperaturens kontrollfunktion.

### 7. Låst och öppen panel

Om det inte är någon drift under 30 sekunder låses panelen. Trycker man på ikonen  i 1 sekund låses likaledes panelen och alla knappar låses med undantag av knappen . Vid ett kort tryck på knappen  öppnas åter panelen.

### 8. Lagring/val av kanal

När FM-funktionen är på, tryck på knappen  i 1 sekund för att lagra den aktuella kanalen.

Tryck kort på  för att välja nästa kanal. Möjligt område är 1-10.

## 9. Ozonfunktion

Om systemet är frånslaget i minst 30 sekunder kommer ozonfunktionen att starta automatiskt. Efter 10 minuter stängs det av automatiskt. Om systemet under denna tid slås på kommer ozon-systemet att vara avstängt.

### ( III ) Inställning av parametrar















När audion är på kan volymen justeras mellan 1-15 dB. Genom att peka på inställningsområdet på panelen kan man välja parameter. Instruktion enligt nedan.

Som första åtgärd, tryck på inställningsknappen för att kontrollera termostatsens temperatur, som kan läsas av på skärmen. Ikonen  blinkar (bortse från denna åtgärd om termostaten är avstängd).

Som andra åtgärd tryck på inställningsknappen för att söka och justera FM-kanal. Ikonen  kommer att blinka (bortse från denna åtgärd om FM-funktionen är avstängd). Alternativt kommer man in i Bluetooth musikspelare och på skärmen visas "tun". Nu kan man trycka på plusknappen eller minusknappen för att välja musik (bortse från denna åtgärd om Bluetoothsystemet är stängt).

Som tredje åtgärd tryck på inställningsknappen för att justera luftpumpens kraft. På skärmen visas pumpens kraftnivå, såsom exempelvis "L5" (bortse från denna åtgärd om luftpumpen är avstängd).

### Inställning av parametrar

1. Inställning av frekvens: Gå in på frekvensinställningsdata och tryck på plus- eller minusknappen för att justera frekvensen. Ett långt tryck på plusknappen eller minusknappen ger möjlighet att söka kanaldata.
2. Att söka kanal: Gå in på kanalsökningsdata och tryck kort på  för att minska 0,1 MHz och motsvarande  för att öka 0,1 MHz. Vid sökning av kanal tryck länge på  eller  för att söka kanal. Området omspannar 87,5 - 109,8 MHz.
3. Byta låtar: Öppna Bluetooth-musiken för att gå in i låtlistan. Ett kort tryck på  byter om till sista låten medan ett kort tryck på  byter om till nästa låt.
4. Justering av fläktstyrka: Gå till inställningsläget för luftpumpen och tryck på  eller  för att kontrollera hastigheten upp eller ned. Ett långt tryck på  eller  innebär inställning av kontinuerlig nivå. Inställningen är från nivå 1-10.
5. Justering av termostatsens temperatur: Gå in i termostatsens temperaturjusteringsläge och tryck på  eller  för att öka eller sänka termostatsens temperatur. Ett långt tryck på  eller  kan justeras kontinuerligt värde. Temperaturområdet är från 25 till 45 grader C.

### III Tekniska parametrar

Teknisk specifikation			
Märkspänning	AC 220 V	Frekvens	50HZ
Märkström	15,7 A	Märkeffekt	3450W
Isolationsresistans	>20MΩ	Vattenfast	IPX5

Belastningsparametrar				
Belastning	Märkspänning	Frekvens	Märkeffekt	Annat
Vattenpump	AC220V	50HZ	1 kW	-
Termostat	AC220V	50HZ	2 kW	-
Luftpump	AC220V	50HZ	400W	-
Belysning	AC12V	50HZ	10W	-
Högtalare	-	-	8Ω/10W	-
Ozon	AC12V	50HZ	6W	-

Storlek kontrollpanel	
Kontrollpanel	Längd * Bredd = 180 * 48 (mm)
Kontrollbox	Längd * bredd * höjd = 220 * 135 * 58 (mm)



# SWEBAD®

Swebad AB    Fridhemsvägen 3, 602 13 Norrköping, Sverige  
hej@swebad.se    Tel: 010-204 20 10

[swebad.se](http://swebad.se)