

INSTRUKTION

# LOCKLYFT

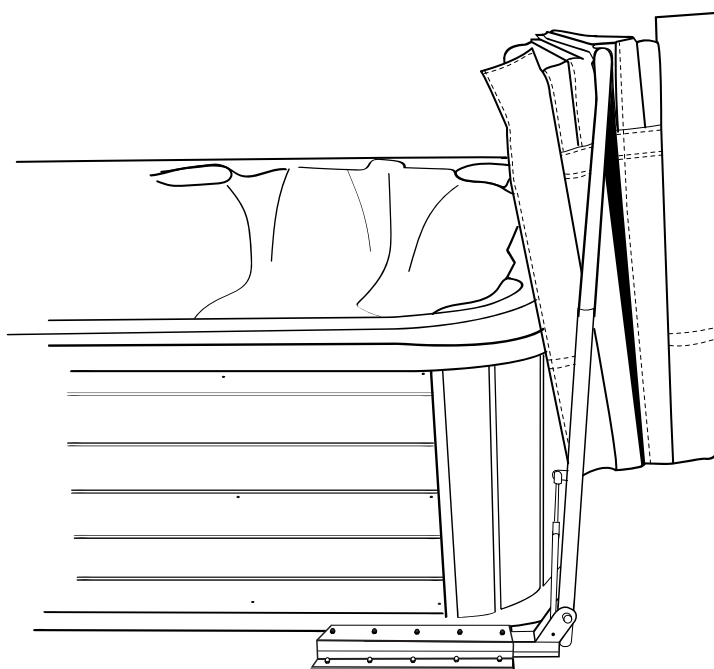

FÖR ETT FRISTÅENDE SPABAD

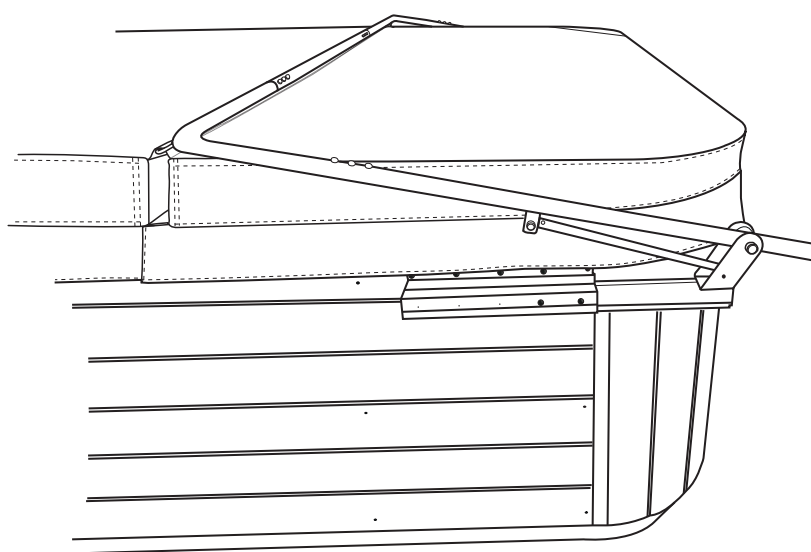

FÖR ETT NEDSÄNKT SPABAD

# Register av delar

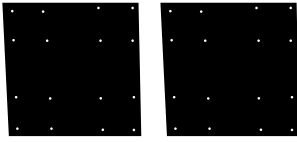

1. Fästplåtar x 2

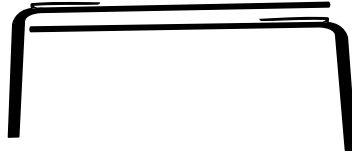

2. Bockad stödstång x 2



3. Hydraulisk stödarm x 2

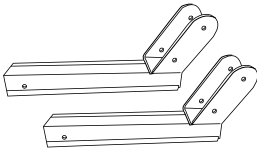

4. Glidande svängfästen x 2

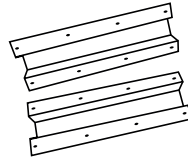

5. Monteringsfäste x 2



6. Yttre stödstång x 2



7. Inre stödstång x 1



8. Mutter x 4

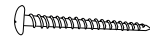

9. Skruv x 20



10. Skruv x 20

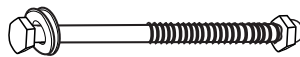

11. Genomgående bult x 2



12. Plåtskruv x 22



13. Täckbricka 8x14 x 2



14. Täckbricka för plåtskruv x 42



15. Distans x 4



16. Täckbricka 8x13 x 6



17. Mutter med kåpa x 20

## Verktyg du behöver ha vid installation

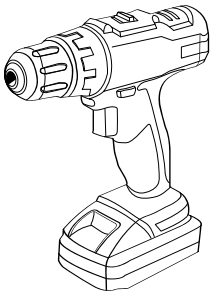

Skruvdragare

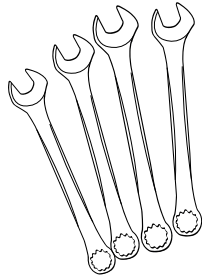

U-ringnyckel  
(10, 12, 13 och 14)

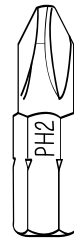

Bits PH2

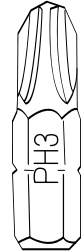

Bits PH3

## Installation metod 1 - för nedsänkta spabad

### STEG 1:

Använd nr 9) skruv för att fästa nr 5) monteringsfästet på badets ytterpanel.

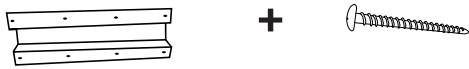

### STEG 2:

Skjut in nr 4) det glidande svängfästet i nr 5) monteringsfästet som nu sitter på utsidan av badets panel.

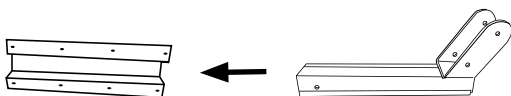

### STEG 3:

Sätt ihop nr 2) de båda bockade stödstångerna med nr 7 inre stödstången. Se till att inre stödstången ska ligga i höjd med närmaste sömmen.

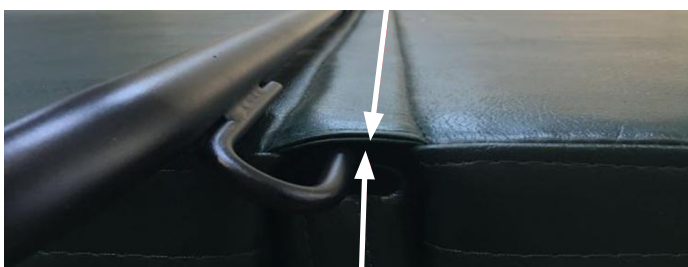

Kontrollera att kroken skjuts in i höljets kanal, på mitten av lockets översida.

### STEG 4:

Sätt dit nr 15) distanserna i varsitt hål på nr 6) de yttre stödstångerna.



### STEG 5:

Sätt ihop nr 6) den yttre stödstången med nr 2) den bockade stödstången.

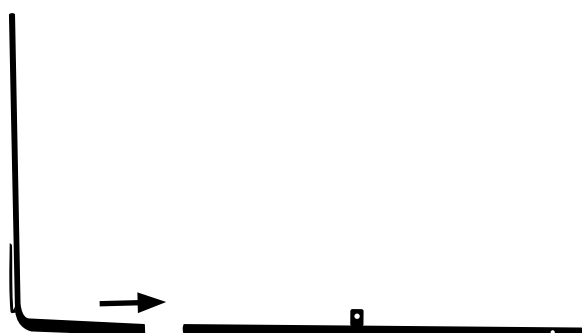

### STEG 6:

Fäst änden av nr 6) yttre stödstången med nr 4) glidande svängfästet med nr 8) muttern och nr 10) skruven.

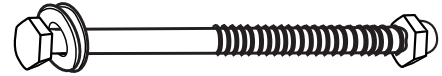

### STEG 7:

Anpassa längden och se till att nr 4) det glidande svängfästet är i linje med panelen.

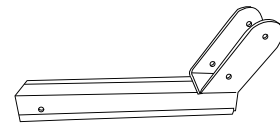

### STEG 8:

Efter justeringen använd nr 12) plåtskruven för att få nr 4) glidande svängfästena på plats i nr 5) monteringsfästet.

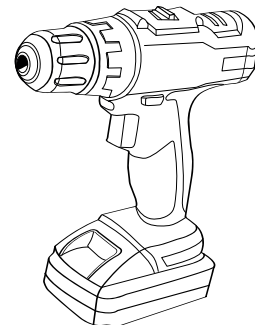

### STEG 9:

Justera längden med hjälp av nr 12) plåtskruven för att fästa nr 2) böckad stödstång med nr 6) yttre stödstången.



### STEG 10:

Använd nr 12) plåtskruvar för att fästa nr 2) den bockade stödstången med nr 7) den inre stödstången. Lägg en kartongbit under för att slippa skador på locket.



### STEG 11:

Dra bak lyftarmen och fäst nr 3) den hydrauliska stödarmen vid nr 4) de glidande svängfästena och nr 6) de yttre stödstångerna. Var extra uppmärksam på riktningen av nr 3) hydrauliska stödarmen.



### STEG 12:

Täckbrickorna 13) 14) 16) samt nr 17) mutter med kåpa, används för att täcka över alla skruvar, för att skydda dem och samtidigt för att få locklyftet att se prydligare ut.

**Monteringen är färdig. Vi hoppas du kommer att trivas med ditt nya locklyft!**



## Installation metod 2 - för fristående spabad

För att fästa ditt locklyft på ett fristående spabad, följ instruktionerna för installation metod 1. Anslut sedan nr 3) den hydrauliska stödstången till nr 4) skjutbara fästet, nr 5) monteringsfästet och nr 6) runda svängarmarna.

### STEG 1:

Fäst nr 5) monteringsfästet i nr 1) fästplåten med nr 10) skruv och nr 17) mutter med kåpa. Skjut sedan in nr 1) fästplattan under botten på spabadet. Tänk på att hålla ca 3 cm avstånd mellan spabadets panel och monteringsfästet.

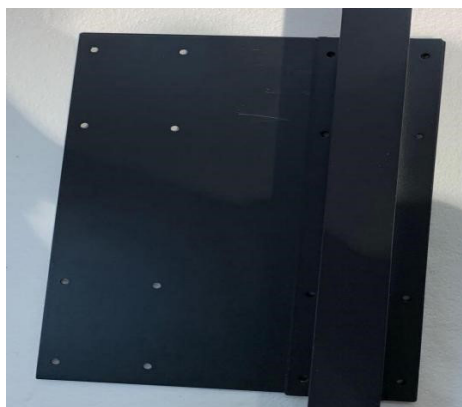
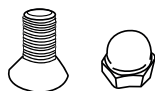

### STEG 2:

Sätt en distans (nr 15) på var sin sida av nr 6) de yttre stödstångerna.

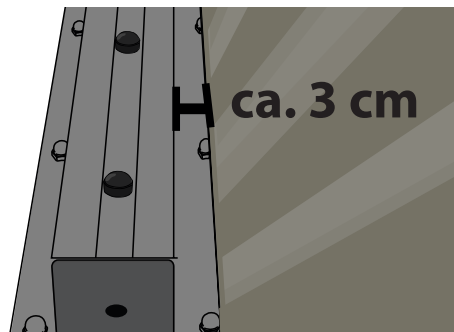

### STEG 3:

Anslut nr 2) bockad stödstång med nr 7) inre stödstång, anslut sedan inre stödstången med nr 6) den yttre stödstången och justera positionen.

### STEG 4:

Använd 12) plåtskruvar för att fästa alla delar.

### STEG 5:

Täckbrickorna 13) 14) samt 16) används för att täcka över alla skruvar, för att skydda dem och samtidigt för att få locklyftet att se prydligare ut.

**Monteringen är färdig. Vi hoppas du kommer att trivas med ditt nya locklyft!**





When simplicity is the solution.

 @nordicroicollection  Nordic Roi Collection