

English	(Original instructions)	6
Deutsch	(Übersetzung der ursprünglichen Anweisungen)	15
Français	(Traduction des instructions initiales)	25
Italiano	(Traduzione del testo originale)	34
Nederlands	(Vertaling van de originele instructies)	43
Español	(Traducción de las instrucciones originales)	52
Português	(Tradução das instruções originais)	61
Svenska	(Översättning av originalanvisningarna)	70
Norsk	(Oversettelse av de opprinnelige instruksjonene)	79
Dansk	(Oversættelse af de oprindelige instruktioner)	88
Suomi	(Alkuperäisten ohjeiden käännös)	97
Ελληνικά	(Μετάφραση των πρωτότυπων οδηγιών)	105

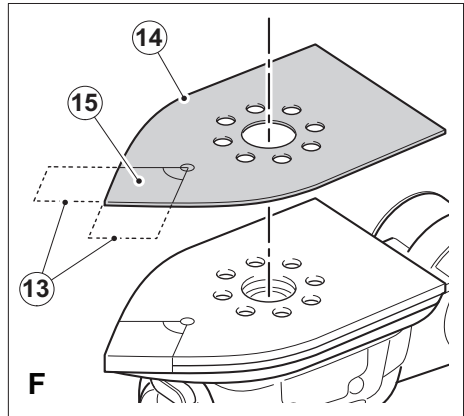

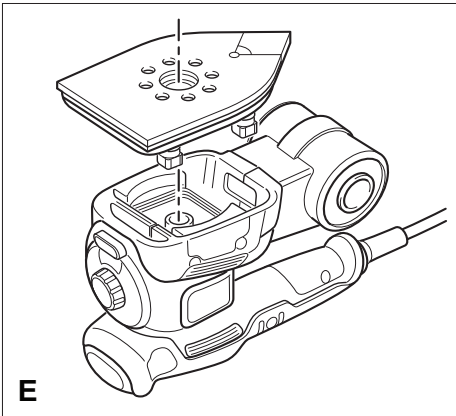

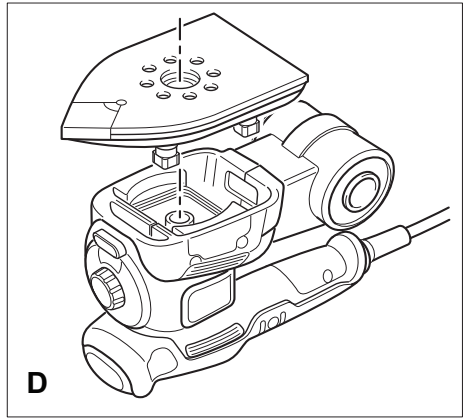
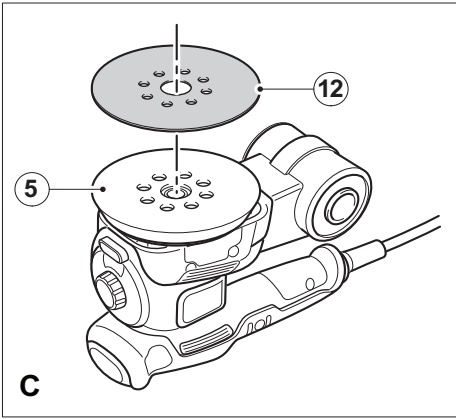
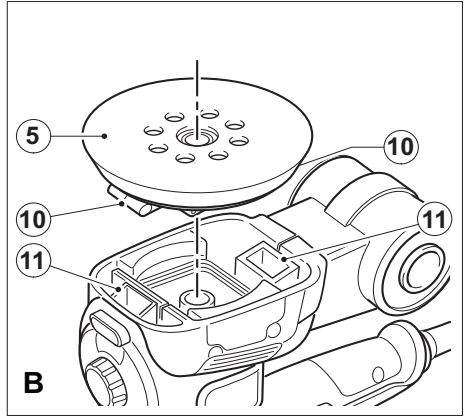
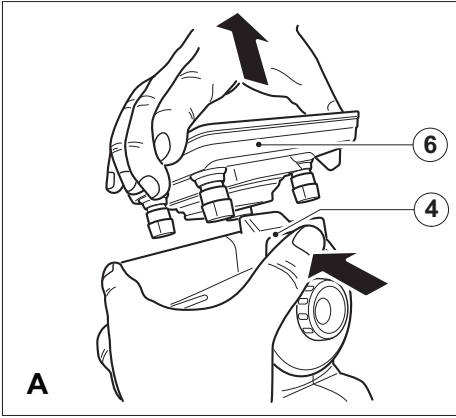
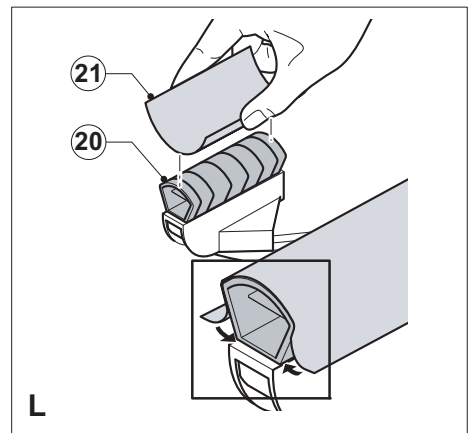
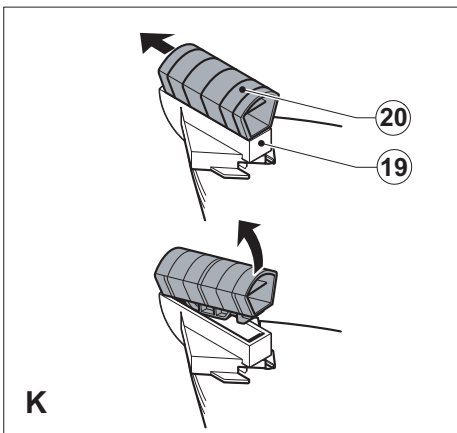
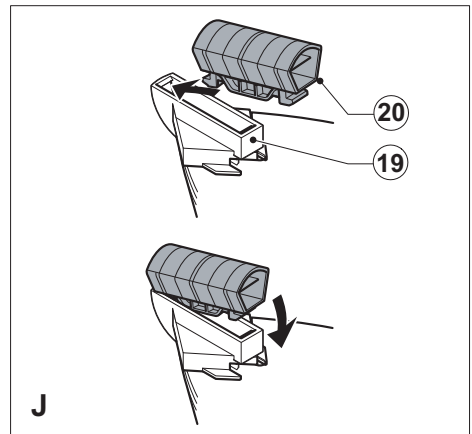
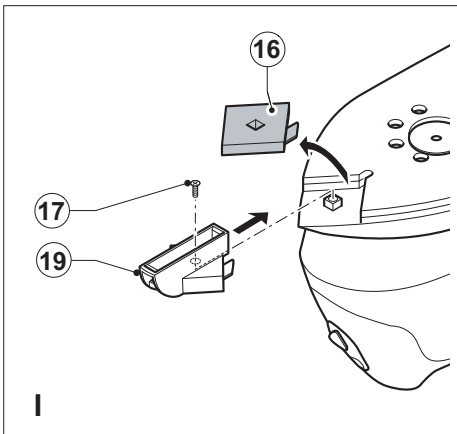
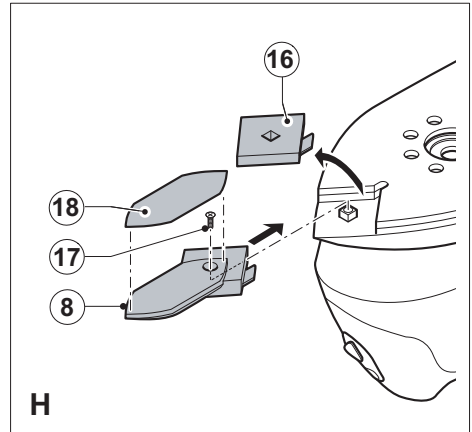
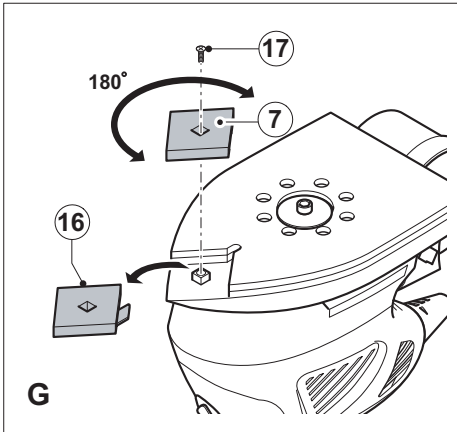
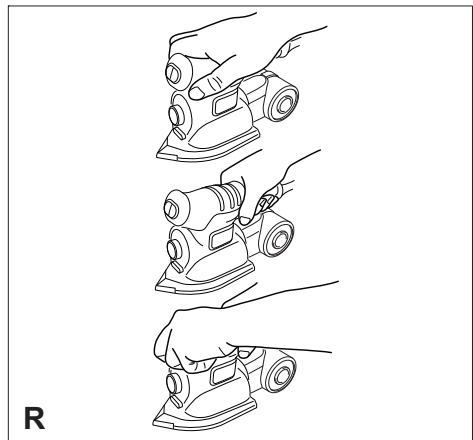
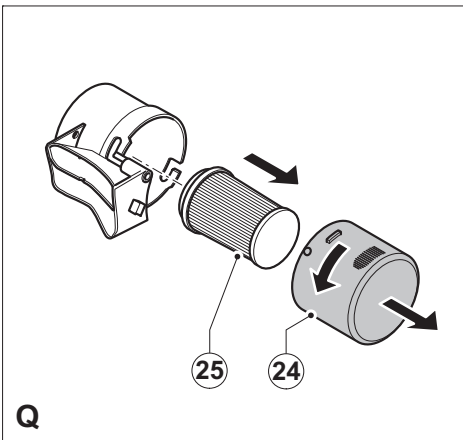
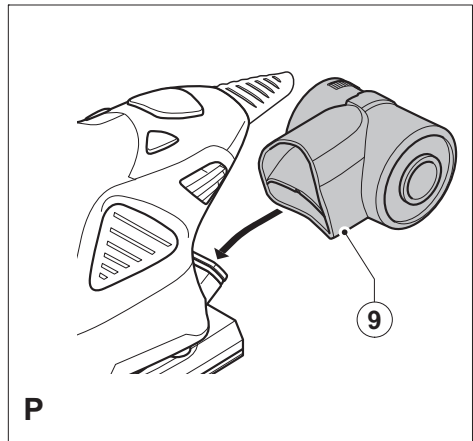
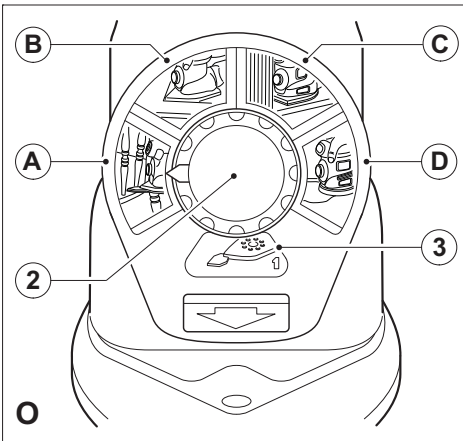
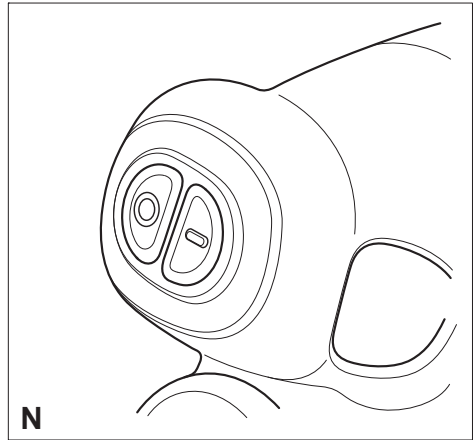
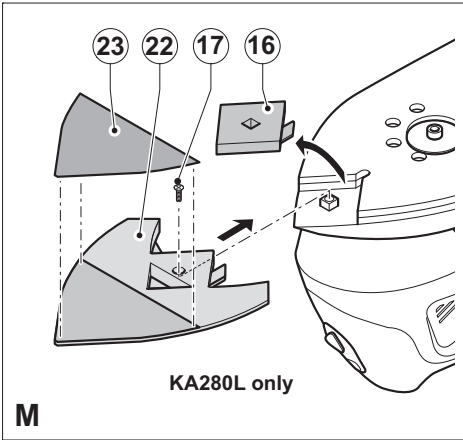

Intended use

Your Black & Decker sander has been designed for sanding wood, metal, plastics and painted surfaces. This tool is intended for consumer use only.

Safety instructions

General power tool safety warnings



Warning! Read all safety warnings and all instructions. Failure to follow all instructions may result in electric shock, fire and/or serious injury.

Save all warnings and instructions for future reference.

The term "power tool" in all of the warnings listed below refers to your mains operated (corded) power tool or battery operated (cordless) power tool.

1. **Work area safety**
 - a. **Keep work area clean and well lit.** Cluttered and dark areas invite accidents.
 - b. **Do not operate power tools in explosive atmospheres, such as in the presence of flammable liquids, gases or dust.** Power tools create sparks which may ignite the dust or fumes.
 - c. **Keep children and bystanders away while operating a power tool.** Distractions can cause you to lose control.
2. **Electrical safety**
 - a. **Power tool plugs must match the outlet. Never modify the plug in any way. Do not use any adapter plugs with earthed (grounded) power tools.** Unmodified plugs and matching outlets will reduce risk of electric shock.
 - b. **Avoid body contact with earthed or grounded surfaces such as pipes, radiators, ranges and refrigerators.** There is an increased risk of electric shock if your body is earthed or grounded.
 - c. **Do not expose power tools to rain or wet conditions.** Water entering a power tool will increase the risk of electric shock.
 - d. **Do not abuse the cord. Never use the cord for carrying, pulling or unplugging the power tool. Keep cord away from heat, oil, sharp edges or moving parts.** Damaged or entangled cords increase the risk of electric shock.
 - e. **When operating a power tool outdoors, use an extension cord suitable for outdoor use.** Use of a cord suitable for outdoor use reduces the risk of electric shock.
3. **Personal safety**
 - a. **Stay alert, watch what you are doing and use common sense when operating a power tool. Do not use a power tool while you are tired or under the influence of drugs, alcohol or medication.** A moment of inattention while operating power tools may result in serious personal injury.
 - b. **Use personal protective equipment. Always wear eye protection.** Protective equipment such as dust mask, non-skid safety shoes, hard hat, or hearing protection used for appropriate conditions will reduce personal injuries.
 - c. **Prevent unintentional starting. Ensure the switch is in the off-position before connecting to power source and/or battery pack, picking up or carrying the tool.** Carrying power tools with your finger on the switch or energising power tools that have the switch on invites accidents.
 - d. **Remove any adjusting key or wrench before turning the power tool on.** A wrench or a key left attached to a rotating part of the power tool may result in personal injury.
 - e. **Do not overreach. Keep proper footing and balance at all times.** This enables better control of the power tool in unexpected situations.
 - f. **Dress properly. Do not wear loose clothing or jewellery. Keep your hair, clothing and gloves away from moving parts.** Loose clothes, jewellery or long hair can be caught in moving parts.
 - g. **If devices are provided for the connection of dust extraction and collection facilities, ensure these are connected and properly used.** Use of these devices can reduce dust related hazards.
4. **Power tool use and care**
 - a. **Do not force the power tool. Use the correct power tool for your application.** The correct power tool will do the job better and safer at the rate for which it was designed.
 - b. **Do not use the power tool if the switch does not turn it on and off.** Any power tool that cannot be controlled with the switch is dangerous and must be repaired.
 - c. **Disconnect the plug from the power source and/or the battery pack from the power tool before making any adjustments, changing accessories, or storing power tools.** Such preventive safety measures reduce the risk of starting the power tool accidentally.
- f. **If operating a power tool in a damp location is unavoidable, use a Residual Current Device (RCD) protected supply.** Use of an RCD reduces the risk of electric shock.

- d. **Store idle power tools out of the reach of children and do not allow persons unfamiliar with the power tool or these instructions to operate the power tool.** Power tools are dangerous in the hands of untrained users.
 - e. **Maintain power tools. Check for misalignment or binding of moving parts, breakage of parts and any other condition that may affect the power tools operation. If damaged, have the power tool repaired before use.** Many accidents are caused by poorly maintained power tools.
 - f. **Keep cutting tools sharp and clean.** Properly maintained cutting tools with sharp cutting edges are less likely to bind and are easier to control.
 - g. **Use the power tool, accessories and tool bits etc. in accordance with these instructions, taking into account the working conditions and the work to be performed.** Use of the power tool for operations different from those intended could result in a hazardous situation.
5. **Service**
- a. **Have your power tool serviced by a qualified repair person using only identical replacement parts.** This will make sure that the safety of the power tool is maintained.

Additional power tool safety warnings



Warning! Additional safety warnings for sanders.

- ◆ **Hold the power tool by insulated gripping surfaces, because the sanding belt / sanding base may contact its own cord.** Cutting a "live" wire may make exposed metal parts of the power tool "live" could give the operator an electric shock.
- ◆ **Use clamps or another practical way to secure and support the workpiece to a stable platform.** Holding the work by hand or against your body leaves it unstable and may lead to loss of control.
- ◆ **Warning!** Contact with or inhalation of dust arising from sanding applications may endanger the health of the operator and possible bystanders. Wear a dust mask specifically designed for protection against dust and fumes and ensure that persons within or entering the work area are also protected.
- ◆ Thoroughly remove all dust after sanding.
- ◆ Take special care when sanding paint which is possibly lead based or when sanding some woods and metal which may produce toxic dust:
 - Do not let children or pregnant women enter the work area.
 - Do not eat, drink or smoke in the work area.
 - Dispose of dust particles and any other debris safely.

- ◆ The intended use is described in this instruction manual. The use of any accessory or attachment or performance of any operation with this tool other than those recommended in this instruction manual may present a risk of personal injury and/or damage to property.

Safety of others

- ◆ This tool is not intended for use by persons (including children) with reduced physical, sensory or mental capabilities, or lack of experience and knowledge, unless they have been given supervision or instruction concerning the use of the appliance by a person responsible for their safety.
- ◆ Children should be supervised to ensure that they do not play with the appliance.

Vibration

The declared vibration emission values stated in the technical data and the declaration of conformity have been measured in accordance with a standard test method provided by EN 60745 and may be used for comparing one tool with another. The declared vibration emission value may also be used in a preliminary assessment of exposure.

Warning! The vibration emission value during actual use of the power tool can differ from the declared value depending on the ways in which the tool is used. The vibration level may increase above the level stated.

When assessing vibration exposure to determine safety measures required by 2002/44/EC to protect persons regularly using power tools in employment, an estimation of vibration exposure should consider, the actual conditions of use and the way the tool is used, including taking account of all parts of the operating cycle such as the times when the tool is switched off and when it is running idle in addition to the trigger time.

Labels on tools

The following pictograms are shown on the tool:



Warning! To reduce the risk of injury, the user must read the instruction manual.

Electrical safety



This tool is double insulated; therefore no earth wire is required. Always check that the power supply corresponds to the voltage on the rating plate.

- ◆ If the supply cord is damaged, it must be replaced by the manufacturer or an authorised Black & Decker Service Centre in order to avoid a hazard.

Features

1. On/off switch
2. Autoselect® dial
3. Base / speed setting indicator
4. Base release button
5. Random orbital sanding base
6. Large detail sanding base
7. Sanding base tip
8. Detail finger attachment
9. Dust canister

Assembly

Warning! Before assembly, make sure that the tool is switched off and unplugged.

Removing sanding bases (fig. A)

- ◆ To remove the sanding base, press the release button (4) and pull the base (6) from the tool.

Attaching the random orbit sanding base (fig. B)

- ◆ Hold the tool and the sanding base (5) facing upwards as shown in fig. B.
- ◆ Align the dust openings (10) in the sanding base with the dust openings (11) in the tool base.
- ◆ Press in on the sanding base until you hear it click into place.

Fitting sanding sheets (fig. C)

- ◆ Hold the tool with the sanding base (5) facing upwards.
- ◆ Place the sanding sheet (12) onto the sanding base (5) making sure that the holes in the sheet line up with the holes in the base.

Large detail sanding base

With this sanding base, you can use the tool as a detail sander or a flush sander.

Attaching the large detail sanding base (fig. D & E)

For detail sanding, the pointed end should face forward (fig. D).

For sanding large areas, the pointed end should face to the rear (fig. E).

- ◆ Attach the sanding base as described above under "Attaching the random orbit sanding base".
- ◆ Press in on the sanding base until you hear it click into place.

Fitting sanding sheets (fig. F)

- ◆ Detach the two diamond-shaped tips (13) from the sanding sheet (14).
- ◆ Hold the tool with the sanding base facing upwards.
- ◆ Place the sanding sheet (14) onto the sanding base, making sure that the holes in the sheet line up with the holes in the base.

The diamond-shaped tip (15) can be reversed and replaced when worn.

- ◆ When the front part of the tip is worn, detach it from the sheet, reverse it and press it onto the sanding base again.
- ◆ When the whole tip is worn, remove it from the sanding base and fit a new diamond shaped tip (13).

Tip of the sanding base (fig. G)

When the sanding base tip (7) is worn, it can be reversed or replaced. When the diamond shaped tip holder (16) is worn, it can be replaced. Spare parts are available from your Black & Decker dealer.

- ◆ Remove the screw (17).
- ◆ Reverse or replace the worn part.
- ◆ Fit and tighten the screw (17).

Finger attachment (fig. H)

The finger attachment is used for fine detail sanding.

- ◆ Remove the screw (17).
- ◆ Remove the diamond-shaped tip holder (16) from the sanding base.
- ◆ Fit the finger attachment (8) onto the sanding base (6).
- ◆ Fit and tighten the screw (17).
- ◆ Fit the appropriate sanding sheet (18) onto the finger attachment.

Profile attachment

The profile attachment is used for contour sanding.

Fitting the profile attachment (fig. I)

- ◆ Remove the screw (17).
- ◆ Remove the diamond-shaped tip holder (16) from the sanding base.
- ◆ Fit the profile attachment (19) onto the sanding base.
- ◆ Fit and tighten the screw (17).

Fitting and removing a sanding profile (fig. J & K)

- ◆ Choose the sanding profile most suitable for your application.
- ◆ Place one end of the sanding profile (20) into the recess at the front end of the profile attachment (19).
- ◆ Push the other end of the sanding profile until it clicks into place.
- ◆ To remove the sanding profile (20), push it forward and pull the rear end out of the profile attachment (19).

Fitting a sanding sheet onto a sanding profile (fig. L)

- ◆ Align the sanding sheet (21) with the sanding profile (20).
- ◆ Press the sanding sheet onto the sanding profile, making sure that the sanding sheet follows the shape of the profile.

Louvre attachment (fig. M) (KA280L only)

With the louvre attachment you can work in crevices.

- ◆ Remove the screw (17).
- ◆ Remove the diamond-shaped tip holder (16) from the sanding base.
- ◆ Fit the louvre attachment (22) onto the sanding base.
- ◆ Fit and tighten the screw.
- ◆ Fit the appropriate sanding sheet onto the louvre attachment.

The additional piece of hook and loop fastener (23) can be attached to the top surface of the louvre attachment to allow for sanding using both sides.

- ◆ Remove the backing paper from the hook and loop fastener (23).
- ◆ Stick the hook and loop fastener to the top surface of the louvre attachment (22).
- ◆ Fit the sanding piece to the hook and loop fastener.

Residual risks

Additional residual risks may arise when using the tool which may not be included in the enclosed safety warnings. These risks can arise from misuse, prolonged use etc.

Even with the application of the relevant safety regulations and the implementation of safety devices, certain residual risks cannot be avoided. These include:

- ◆ Injuries caused by touching any rotating/moving parts.
- ◆ Injuries caused when changing any parts, blades or accessories.
- ◆ Injuries caused by prolonged use of a tool. When using any tool for prolonged periods make sure you take regular breaks.
- ◆ Impairment of hearing.
- ◆ Health hazards caused by breathing dust developed when using your tool (example:- working with wood, especially oak, beech and MDF).

Use

Warning! Let the tool work at its own pace. Do not overload.

Warning! Do not cover the ventilation slots when using the tool. Hold the tool as shown in fig. R. Make sure that the sanding base is flat on the workpiece.

- ◆ Store the tool with a base in place.
- ◆ Keep hands away from the spindle area on the tool.
- ◆ Do not turn the Autoselect® dial while the unit is running.
- ◆ Do not rest fingers on the base during use.

Switching on and off (fig. N)

- ◆ To switch the tool on, set the on/off switch (1) to position **I**.
- ◆ To switch the tool off, set the on/off switch (1) to position **O**.

Autoselect® Technology (fig.O)









This sander is fitted with an Autoselect® dial (2) which shows various sanding applications. They are used to select the correct operating mode for your particular sanding operation.

- ◆ Using the Autoselect® dial (2), choose from one of the following applications:
 - Detail sanding (A).
 - Corner sanding (B).
 - Flush sanding (C).
 - Random orbit sanding (D).

The correct base to be used and the recommended sanding speed will be displayed in the base/speed setting window (3).

Note: You can override the selected speed at any time by moving the Autoselect® dial to positions (A) and (B), slower speeds, or positions (C) and (D), higher speeds.

Autoselect® dial application chart

Setting	Application	Recommended base		Base colour	Speed setting
	Small area sanding. Allows you to easily get into tight areas	Detail finger attachment		Orange	(1) Low
	Large sanding. Allows you to get up to the edge of a 90° angle	Large detail base, tip facing forward		Blue	(1) Low
	Flush sanding. Allows you to get up to the edge of a 90° angle	Flush sanding base, 90° edge facing forward.		Blue	(2) High
	Large area sanding. Allows you to remove the most amount of paint quickly.	Random orbit base		Green	(2) High

Automatic brake system (ABS)

This tool has an automatic brake system. When the tool is not on the work surface, this feature keeps the speed of the disc below the speed of the motor. When the tool is switched off, the disc will stop very quickly.

Emptying the dust canister (fig. P & Q)

The dust canister (9) should be emptied after every ten minutes of use.

- ◆ Pull the dust canister (9) to the rear and off the tool.
- ◆ Remove the cover (24) by twisting it counter clockwise.
- ◆ Hold the dust canister (9) with the filter (25) facing down and shake the canister to empty the contents. Shake the cover (24) to empty the contents.

- ◆ Refit the cover (24) onto the dust canister, twisting it clockwise until it locks into place.
- ◆ Refit the dust canister (9) onto the tool.

Cleaning the dust canister filter

The dust canister filter is re-usable and should be cleaned regularly.



- ◆ Empty the dust canister (9) as described above.
- ◆ Pull the filter (25) off the dust canister.
- ◆ Shake off excess dust by tapping the filter into a dustbin.







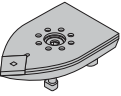
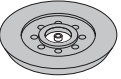

Warning! Do not brush or use compressed air or sharp objects to clean the filter. Do not wash the filter.



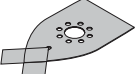
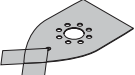
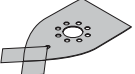

- ◆ Replace the filter (25).
- ◆ Refit the cover (24).
- ◆ Refit the dust canister (9) onto the tool.

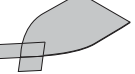
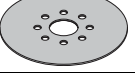
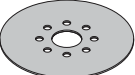
Accessories

The accessories supplied with your sander depend upon the model that you have purchased. All the accessories listed below are available in our Piranha® range. If you require an accessory that is listed below but is not supplied with your sander please visit our website at www.blackanddecker.eu.

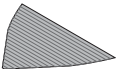
Item	Description	Purpose
	Large detail sanding base (6).	For medium to large areas. The large detail base can be used to sand into corners and to the edge of the workpiece.
	Random orbit sanding base (5).	For large areas. The random orbit base can be used for curved surfaces and when you need a high-quality finish.
	Detail finger (8).	For small hard-to-reach areas. The detail finger can be used for light sanding and for sanding into corners.

Item	Description	Purpose
	Louvre attachment (22).	For intricate areas such as shutters and louvre doors.
	Sanding profile attachment (19).	An attachment to hold the various profiles listed below.
	Concave curved sanding profile.	For detailed sanding to suit this shape.
	Convex curved sanding profile (20).	For detailed sanding to suit this shape.
	Pointed curved sanding profile.	For detailed sanding to suit this shape.
	240 grit large detail sanding sheet with two replacement tips.	For a fine finish for large detail sanding.
	120 grit large detail sanding sheet with two replacement tips.	For a medium finish for large detail sanding.
	60 grit large detail sanding sheet with two replacement tips.	For a coarse finish for large detail sanding.
	High-gloss large detail finish sheet (grey) with two replacement tips.	For applying polish.
	Cleaning sheet (red) for wood or metal with two replacement tips.	For cleaning or polishing tasks on wood or metal.
	240 grit random orbit sanding sheet.	For a fine finish for random orbit sanding.
	60 grit random orbit sanding sheet.	For a coarse finish for random orbit sanding.
	Round polishing bonnet (white).	For polishing tasks.
	120 grit detailed finger sanding sheet.	For a medium finish for detailed sanding.

Item	Description	Purpose
	Replacement louver sanding sheet attachment.	For attaching louver sanding sheets.
	60 grit louver sanding sheet.	For a course finish for louver sanding.
	120 grit louver sanding sheet.	For a medium finish for louver sanding.
	120 grit profile sanding sheet.	For a medium finish for profile sanding.

Hints for optimum use

- ◆ For user comfort, the tool can be operated with one or two hands (fig. R). Do not place your hands over the ventilation slots.
- ◆ Do not exert too much pressure on the tool.
- ◆ Regularly check the condition of the sanding sheet. Replace when necessary.
- ◆ Always sand with the grain of the wood.
- ◆ When sanding new layers of paint before applying another layer, use extra fine grit.
- ◆ On very uneven surfaces, or when removing layers of paint, start with a coarse grit. On other surfaces, start with a medium grit. In both cases, gradually change to a fine grit for a smooth finish.
- ◆ Consult your retailer for more information on available accessories.

Accessories

The performance of your tool depends on the accessory used. Black & Decker and Piranha accessories are engineered to high quality standards and designed to enhance the performance of your tool. By using these accessories you will get the very best from your tool.

Maintenance

Your Black & Decker tool has been designed to operate over a long period of time with a minimum of maintenance. Continuous satisfactory operation depends upon proper tool care and regular cleaning.

Warning! Before performing any maintenance on corded/cordless power tools:

- ◆ Switch off and unplug the appliance/tool.
- ◆ Or switch off and remove the battery from the appliance/tool if the appliance/tool has a separate battery pack.
- ◆ Or run the battery down completely if it is integral and then switch off.

- ◆ Unplug the charger before cleaning it. Your charger does not require any maintenance apart from regular cleaning.

Regularly clean the ventilation slots in your appliance/tool/charger using a soft brush or dry cloth.

Regularly clean the motor housing using a damp cloth. Do not use any abrasive or solvent-based cleaner.

Regularly open the chuck and tap it to remove any dust from the interior (when fitted).

Mains plug replacement (U.K. & Ireland only)

If a new mains plug needs to be fitted:

- ◆ Safely dispose of the old plug.
- ◆ Connect the brown lead to the live terminal in the new plug.
- ◆ Connect the blue lead to the neutral terminal.

Warning! No connection is to be made to the earth terminal. Follow the fitting instructions supplied with good quality plugs. Recommended fuse: 5 A.

Protecting the environment



Separate collection. This product must not be disposed of with normal household waste.

Should you find one day that your Black & Decker product needs replacement, or if it is of no further use to you, do not dispose of it with household waste. Make this product available for separate collection.



Separate collection of used products and packaging allows materials to be recycled and used again. Re-use of recycled materials helps prevent environmental pollution and reduces the demand for raw materials.

EC declaration of conformity

MACHINERY DIRECTIVE



KA280 KA280L

Local regulations may provide for separate collection of electrical products from the household, at municipal waste sites or by the retailer when you purchase a new product.

Black & Decker provides a facility for the collection and recycling of Black & Decker products once they have reached the end of their working life. To take advantage of this service please return your product to any authorised repair agent who will collect them on our behalf.

You can check the location of your nearest authorised repair agent by contacting your local Black & Decker office at the address indicated in this manual. Alternatively, a list of authorised Black & Decker repair agents and full details of our after-sales service and contacts are available on the Internet at: **www.2helpU.com**.

Technical data

KA280 TYPE 1	
Voltage	Vac 230
Power input	W 220
Orbits (no load)	min-1 8500 / 13000
Oscillations (no load)	min-1 17000 / 26000
Weight	kg 1.9

Level of sound pressure according to EN 60745:
 Sound pressure (L_{pA}) 78.5 dB(A), uncertainty (K) 3 dB(A)
 Sound power (L_{WA}) 89.5 dB(A), uncertainty (K) 3 dB(A)

Vibration total values (triax vector sum)
 according to EN 60745:

Vibration emission value (a_h) 7,8 m/s²,
 uncertainty (K) 1.5 m/s²

Black & Decker declares that these products described under "technical data" are in compliance with: 2006/42/EC, EN60745-1, EN60745-2-4

For more information, please contact Black & Decker at the following address or refer to the back of the manual.

The undersigned is responsible for compilation of the technical file and makes this declaration on behalf of Black & Decker.

Kevin Hewitt
 Vice-President Global Engineering
 Black & Decker Europe,
 210 Bath Road, Slough,
 Berkshire, SL1 3YD
 United Kingdom
 18-02-2010

Guarantee

Black & Decker is confident of the quality of its products and offers an outstanding guarantee. This guarantee statement is in addition to and in no way prejudices your statutory rights. The guarantee is valid within the territories of the Member States of the European Union and the European Free Trade Area.

If a Black & Decker product becomes defective due to faulty materials, workmanship or lack of conformity, within 24 months from the date of purchase, Black & Decker guarantees to replace defective parts, repair products subjected to fair wear and tear or replace such products to make sure of the minimum inconvenience to the customer unless:

- ◆ The product has been used for trade, professional or hire purposes.
- ◆ The product has been subjected to misuse or neglect.
- ◆ The product has sustained damage through foreign objects, substances or accidents.

- ◆ Repairs have been attempted by persons other than authorised repair agents or Black & Decker service staff.

To claim on the guarantee, you will need to submit proof of purchase to the seller or an authorised repair agent. You can check the location of your nearest authorised repair agent by contacting your local Black & Decker office at the address indicated in this manual. Alternatively, a list of authorised Black & Decker repair agents and full details of our after-sales service and contacts are available on the Internet at: **www.2helpU.com**.

Please visit our website **www.blackanddecker.co.uk** to register your new Black & Decker product and to be kept up to date on new products and special offers. Further information on the Black & Decker brand and our range of products is available at **www.blackanddecker.co.uk**.

Bestimmungsgemäße Verwendung

Ihr Black & Decker Schleifer wurde zum Schleifen von Holz, Metall, Kunststoff und lackierten Oberflächen entwickelt. Dieses Gerät ist nicht für den gewerblichen Einsatz vorgesehen.

Sicherheitshinweise

Allgemeine Sicherheitswarnungen für das Gerät



Achtung! Lesen Sie sämtliche Sicherheitswarnungen und Anweisungen.

Die Nichteinhaltung der aufgeführten Anweisungen kann einen elektrischen Schlag, Brand und/oder schwere Verletzungen verursachen.

Bewahren Sie alle Sicherheitswarnungen und Anweisungen gut auf.

Der im Folgenden verwendete Begriff „Gerät“ bezieht sich auf netzbetriebene Geräte (mit Netzkabel) und auf akkubetriebene Geräte (ohne Netzkabel).

1. Sicherheit im Arbeitsbereich

- a. **Halten Sie Ihren Arbeitsbereich sauber, und sorgen Sie für ausreichende Beleuchtung.** Unordnung und das Arbeiten bei unzureichender Beleuchtung können zu Unfällen führen.
- b. **Verwenden Sie die Geräte nicht in Umgebungen, in denen Explosionsgefahr z. B. aufgrund von brennbaren Flüssigkeiten, Gasen oder Staub besteht.** Geräte erzeugen Funken, die den Staub oder die Dämpfe entzünden können.
- c. **Halten Sie Kinder und andere Personen während der Benutzung eines Geräts fern.** Vermeiden Sie Ablenkungen, da Sie andernfalls die Kontrolle verlieren können.

2. Elektrische Sicherheit

- a. **Der Netzstecker des Geräts muss in die Steckdose passen. Der Stecker darf in keiner Weise verändert werden. Verwenden Sie bei schutzgeerdeten Geräten keine Adapterstecker.** Unveränderte Stecker und passende Steckdosen verringern das Risiko eines elektrischen Schlags.
- b. **Vermeiden Sie Körperkontakt mit geerdeten Oberflächen wie Rohren, Heizungen, Herden und Kühlschränken.** Es besteht ein erhöhtes Risiko eines elektrischen Schlags, wenn Ihr Körper geerdet ist.
- c. **Schützen Sie das Gerät vor Regen und Nässe.** Das Eindringen von Wasser in ein Gerät erhöht das Risiko eines elektrischen Schlags.

- d. **Verwenden Sie das Kabel ordnungsgemäß. Verwenden Sie das Kabel niemals zum Tragen. Trennen Sie das Gerät nicht durch Ziehen am Kabel vom Netz. Halten Sie das Kabel fern von Hitze, Öl, scharfen Kanten oder sich bewegenden Teilen.** Beschädigte oder verwickelte Kabel erhöhen das Risiko eines elektrischen Schlags.
 - e. **Verwenden Sie nur für den Außenbereich zugelassene Verlängerungskabel, wenn Sie mit dem Gerät im Freien arbeiten.** Die Verwendung eines für den Außenbereich geeigneten Verlängerungskabels verringert das Risiko eines elektrischen Schlags.
 - f. **Wenn ein Elektrowerkzeug in einer feuchten Umgebung verwendet werden muss, schließen Sie es unbedingt an eine Steckdose mit Fehlerstromschutzschalter (FI-Schalter) an.** Ein Fehlerstromschutzschalter verringert das Risiko eines elektrischen Schlags.
- #### 3. Sicherheit von Personen
- a. **Verwenden Sie das Gerät aufmerksam und vernünftig. Benutzen Sie das Gerät nicht, wenn Sie müde sind oder unter dem Einfluss von Drogen, Alkohol oder Medikamenten stehen.** Ein Moment der Unachtsamkeit beim Gebrauch von Geräten kann zu ernsthaften Verletzungen führen.
 - b. **Verwenden Sie eine geeignete Schutzausrüstung. Tragen Sie stets einen Augenschutz.** Je nach Art und Einsatz des Geräts verringert das Verwenden von Schutzausrüstung wie Staubmasken, rutschfesten Sicherheitsschuhen, Schutzhelmen oder Gehörschutz das Risiko von Verletzungen.
 - c. **Vermeiden Sie eine unbeabsichtigte Inbetriebnahme. Vergewissern Sie sich, dass das Gerät ausgeschaltet ist, bevor Sie es an eine Steckdose oder einen Akku anschließen, es hochheben oder tragen.** Durch das Tragen des Geräts mit dem Finger am Schalter oder durch das Anschließen eingeschalteter Geräte können Unfälle verursacht werden.
 - d. **Entfernen Sie Einstell- oder Schraubenschlüssel, bevor Sie das Gerät einschalten.** Ein Schlüssel in einem sich drehenden Teil kann zu Verletzungen führen.
 - e. **Beugen Sie sich nicht zu weit nach vorn über. Achten Sie auf einen sicheren Stand, um in jeder Arbeitsposition das Gleichgewicht zu halten.** Dadurch können Sie das Gerät in unerwarteten Situationen besser unter Kontrolle halten.

- f. **Tragen Sie geeignete Kleidung. Tragen Sie keine weite Kleidung oder Schmuck. Halten Sie Haare, Kleidung und Handschuhe von sich bewegenden Teilen fern.** Weite Kleidung, Schmuck oder lange Haare können von sich bewegenden Teilen erfasst werden.
- g. **Falls Staubabsaug- und -fangvorrichtungen vorhanden sind, vergewissern Sie sich, dass diese angeschlossen sind und ordnungsgemäß verwendet werden.** Diese Vorrichtungen verringern Gefährdungen durch Staub.
4. **Gebrauch und Pflege von Geräten**
- a. **Überlasten Sie das Gerät nicht. Verwenden Sie für Ihre Arbeit das dafür bestimmte Gerät.** Durch das Arbeiten in dem für das Gerät angegebenen Leistungsbereich erzielen Sie nicht nur optimale Ergebnisse, Sie erhöhen auch die Sicherheit.
- b. **Verwenden Sie das Gerät nicht, wenn der Ein-/Ausschalter nicht funktioniert.** Ein Gerät, das sich nicht mehr ein- oder ausschalten lässt, ist gefährlich und muss repariert werden.
- c. **Ziehen Sie den Stecker aus der Steckdose, und/oder trennen Sie das Gerät vom Akku, bevor Sie Einstellungen vornehmen, Zubehörteile wechseln oder das Gerät lagern.** Diese Vorsichtsmaßnahme verhindert den unbeabsichtigten Start des Geräts.
- d. **Bewahren Sie unbenutzte Geräte außerhalb der Reichweite von Kindern auf. Lassen Sie Geräte nicht von Personen benutzen, die damit nicht vertraut sind oder diese Anweisungen nicht gelesen haben.** Geräte in den Händen von unerfahrenen Personen sind gefährlich.
- e. **Halten Sie Geräte in einem einwandfreien Zustand. Kontrollieren Sie, ob bewegliche Teile falsch ausgerichtet sind oder klemmen und ob Teile gebrochen oder so beschädigt sind, dass die Funktion des Geräts beeinträchtigt ist. Lassen Sie beschädigte Geräte vor dem Gebrauch reparieren.** Viele Unfälle werden durch schlecht gewartete Geräte verursacht.
- f. **Halten Sie Schneidwerkzeuge scharf und sauber.** Sorgfältig gepflegte Schneidwerkzeuge mit scharfen Schneidkanten verklemmen sich seltener und sind leichter zu führen.
- g. **Verwenden Sie Gerät, Zubehör, Einsätze usw. entsprechend diesen Anweisungen, und berücksichtigen Sie dabei die Arbeitsbedingungen und die auszuführende Arbeit.** Der Gebrauch von Geräten für andere als die vorgesehenen Zwecke kann zu gefährlichen Situationen führen.
5. **Service**
- a. **Lassen Sie das Gerät nur von qualifiziertem Fachpersonal und nur mit Originalersatzteilen reparieren.** So wird gewährleistet, dass die Sicherheit des Geräts erhalten bleibt.
- Zusätzliche Sicherheitswarnungen für das Gerät**
-  **Achtung!** Zusätzliche Sicherheitswarnungen für Schleifgeräte.
- ◆ **Halten Sie das Gerät an den isolierten Griffflächen, da das Schleifband/die Schleifplatte mit dem Gerätekabel in Berührung kommen kann.** Der Kontakt mit stromführenden Leitungen setzt möglicherweise offenliegende Metallteile am Gerät unter Strom und kann einen Stromschlag verursachen.
 - ◆ **Fixieren Sie das Werkstück mit Zwingen oder ähnlichen Hilfsmitteln auf einer stabilen Oberfläche.** Wenn Sie das Werkstück nur mit den Händen halten oder gegen Ihren Körper klemmen, können Sie leicht die Kontrolle verlieren.
 - ◆ **Achtung!** Der beim Schleifen entstehende Staub kann bei Berührung oder Einatmen zu gesundheitlichen Schäden führen. Tragen Sie eine speziell für den Schutz vor Staub und Dämpfen vorgesehene Staubmaske, und stellen Sie sicher, dass auch andere Personen geschützt sind, die den Arbeitsplatz betreten oder sich dort aufhalten.
 - ◆ Entfernen Sie nach dem Schleifen sorgfältig alle Staubreste.
 - ◆ Treffen Sie beim Schleifen von möglicherweise bleihaltiger Farbe oder von bestimmten Holz- und Metallarten, die giftigen Staub bilden können, besondere Maßnahmen:
 - Verhindern Sie, dass Kinder oder Schwangere den Arbeitsplatz betreten.
 - Essen, trinken und rauchen Sie nicht am Arbeitsplatz.
 - Entsorgen Sie Staubteilchen und andere Schleifabfälle sachgerecht.
 - ◆ Der vorgesehene Verwendungszweck ist in dieser Anleitung beschrieben. Die Verwendung von Zubehör oder Anbauteilen, die nicht in dieser Anleitung empfohlen sind, sowie die Bedienung des Geräts in Abweichung von den in dieser Anleitung beschriebenen Verfahren kann zu Verletzungen und/oder Sachschäden führen.

Sicherheit anderer Personen

- ◆ Dieses Gerät darf nicht von Personen (einschließlich Kindern) mit eingeschränkten körperlichen, sensorischen oder geistigen Fähigkeiten oder mangelnder Erfahrung und Wissen in Bezug auf dessen Gebrauch bedient werden, es sei denn, sie werden bei der Verwendung des Geräts von einer erfahrenen Person beaufsichtigt oder angeleitet.
- ◆ Kinder müssen beaufsichtigt werden, um sicherzustellen, dass sie nicht mit dem Gerät spielen.

Vibration

Die in den Abschnitten „Technische Daten“ und „EU-Konformitätserklärung“ angegebenen Werte für die Vibrationsemission wurden mit einer Standard-Prüfmethode nach EN 60745 ermittelt und können zum Vergleich verschiedener Geräte herangezogen werden. Außerdem kann mit Hilfe dieser Werte die Belastung bei Verwendung des Geräts schon im Voraus eingeschätzt werden.

Achtung! Die bei Verwendung des Geräts auftretende Vibrationsemission ist von der Art des Gerätegebrauchs abhängig und kann dementsprechend vom angegebenen Wert abweichen. Gegebenenfalls kann die Vibration über dem angegebenen Wert liegen.

Mit Hilfe der ermittelten Werte der Vibrationsbelastung durch Elektrogeräte lassen sich Sicherheitsmaßnahmen festlegen, die gemäß 2002/44/EG zum Schutz von Personen bestimmt sind, die diese Geräte regelmäßig bei der Arbeit verwenden. Bei der Einschätzung der Vibrationsbelastung sollten die Gebrauchsumstände und die Art der Verwendung des Geräts sowie alle Schritte des Arbeitszyklus berücksichtigt werden. Dazu gehören Ruhe-, Leerlauf- und Startzeiten.

Warnsymbole am Gerät

Am Gerät sind folgende Warnsymbole angebracht:



Achtung! Lesen Sie vor Gebrauch die Anleitung durch. Andernfalls besteht Verletzungsgefahr.

Elektrische Sicherheit



Dieses Gerät ist schutzisoliert, daher ist keine Erdleitung erforderlich. Stellen Sie immer sicher, dass die Netzspannung der Spannung entspricht, die auf dem Typenschild des Geräts angegeben ist.

- ◆ Ist das Netzkabel beschädigt, muss es durch den Hersteller oder eine Black & Decker Vertragswerkstatt ausgetauscht werden, um eine mögliche Gefährdung zu vermeiden.

Merkmale

1. Ein-/Ausschalter
2. Autoselect®-Programmwahl
3. Schleifplatten-/Geschwindigkeitseinstellungsanzeige
4. Schleifplattenentriegelungstaste
5. Exzenter-Schleifplatte
6. Große Dreieckschleifplatte
7. Schleifplattenspitze
8. Fingerschleifaufsatz
9. Staubfangbehälter

Montage

Achtung! Vergewissern Sie sich vor der Montage, dass das Gerät ausgeschaltet ist und der Netzstecker gezogen wurde.

Entfernen der Schleifplatten (Abb. A)

- ◆ Drücken Sie die Entriegelungstaste (4), und ziehen Sie die Platte (6) vom Gerät ab, um die Schleifplatte zu entfernen.

Anbringen der Exzenter-Schleifplatte (Abb. B)

- ◆ Halten Sie das Gerät so fest, dass die Schleifplatte (5) wie in Abb. B dargestellt nach oben weist.
- ◆ Richten Sie die Stauböffnungen (10) der Schleifplatte an den Stauböffnungen (11) an der Unterseite des Geräts aus.
- ◆ Drücken Sie auf die Schleifplatte, bis diese mit einem Klicken einrastet.

Anbringen der Schleifblätter (Abb. C)

- ◆ Halten Sie das Gerät so, dass die Schleifplatte (5) nach oben weist.
- ◆ Setzen Sie das Schleifblatt (12) auf der Schleifplatte (5) auf. Achten Sie dabei darauf, dass die Löcher im Schleifblatt mit den Löchern in der Schleifplatte übereinstimmen.

Große Dreieckschleifplatte

Mit dieser Schleifplatte können Sie das Gerät als Dreieckschleifer verwenden oder zwei Oberflächen bündig schleifen.

Anbringen der großen Dreieckschleifplatte (Abb. D und E)

Bei kleinen Schleifbereichen sollte das spitze Ende nach vorne weisen (Abb. D).

Bei großen Schleifbereichen sollte das spitze Ende nach hinten weisen (Abb. E).

- ◆ Bringen Sie die Schleifplatte wie oben unter „Anbringen der Exzenter-Schleifplatte“ beschrieben an.
- ◆ Drücken Sie auf die Schleifplatte, bis diese mit einem Klicken einrastet.

Anbringen der Schleifblätter (Abb. F)

- ◆ Trennen Sie die beiden rautenförmigen Spitzen (13) vom Schleifblatt (14) ab.
- ◆ Halten Sie das Gerät so, dass die Schleifplatte nach oben weist.
- ◆ Setzen Sie das Schleifblatt (14) auf die Schleifplatte auf. Achten Sie dabei darauf, dass die Löcher im Schleifblatt mit den Löchern in der Schleifplatte übereinstimmen.

Die rautenförmige Spitze (15) kann bei Verschleiß umgedreht oder ausgetauscht werden.

- ◆ Trennen Sie die Schleifspitze vom Schleifblatt, wenn der Vorderteil der Schleifspitze verschlissen ist, drehen Sie sie um, und drücken Sie sie wieder an die Schleifplatte an.
- ◆ Nehmen Sie die Spitze von der Schleifplatte ab, wenn die gesamte Spitze verschlissen ist, und bringen Sie eine neue rautenförmige Spitze (13) an.

Spitze der Schleifplatte (Abb. G)

Wenn die Spitze der Schleifplatte (7) verschlissen ist, kann sie umgedreht oder ausgetauscht werden. Der rautenförmige Spitzenhalter (16) kann bei Verschleiß ausgetauscht werden. Ersatzteile erhalten Sie im Black & Decker Fachhandel.

- ◆ Entfernen Sie die Schraube (17).
- ◆ Drehen Sie das verschlissene Teil um, oder tauschen Sie es aus.
- ◆ Bringen Sie die Schraube (17) an, und ziehen Sie diese fest.

Fingerschleifaufsatz (Abb. H)

Der Fingerschleifaufsatz wird für feine Schleifarbeiten eingesetzt.

- ◆ Entfernen Sie die Schraube (17).
- ◆ Entfernen Sie den rautenförmigen Spitzenhalter (16) von der Schleifplatte.
- ◆ Bringen Sie den Fingerschleifaufsatz (8) an der Schleifplatte (6) an.
- ◆ Bringen Sie die Schraube (17) an, und ziehen Sie diese fest.
- ◆ Bringen Sie das entsprechende Schleifblatt (18) am Fingerschleifaufsatz an.

Profilzubehör

Das Profilzubehör dient zum Schleifen von Konturen.

Anbringen des Profilzubehörs (Abb. I)

- ◆ Entfernen Sie die Schraube (17).
- ◆ Entfernen Sie den rautenförmigen Spitzenhalter (16) von der Schleifplatte.
- ◆ Bringen Sie das Profilzubehör (19) an der Schleifplatte an.
- ◆ Bringen Sie die Schraube (17) an, und ziehen Sie diese fest.

Anbringen und Entfernen eines Schleifprofils (Abb. J und K)

- ◆ Wählen Sie das für Ihren Anwendungszweck am besten geeignete Schleifprofil aus.
- ◆ Setzen Sie das eine Ende des Schleifprofils (20) in die Aussparung am vorderen Ende des Profilzubehörs (19) ein.
- ◆ Drücken Sie das andere Ende des Schleifprofils ein, bis es hörbar einrastet.
- ◆ Zum Entfernen des Schleifprofils (20) drücken Sie dieses nach vorne und ziehen es gleichzeitig am hinteren Ende aus dem Profilaufsatz (19).

Anbringen eines Schleifblatts an einem Schleifprofil (Abb. L)

- ◆ Richten Sie das Schleifblatt (21) am Schleifprofil (20) aus.
- ◆ Drücken Sie das Schleifblatt auf das Schleifprofil. Achten Sie dabei darauf, dass das Schleifblatt mit der Form des Profils übereinstimmt.

Lamellenschleifaufsatz (Abb. M, nur für KA280L)

Mit dem Lamellenschleifaufsatz können Sie in Fugen arbeiten.

- ◆ Entfernen Sie die Schraube (17).
- ◆ Entfernen Sie den rautenförmigen Spitzenhalter (16) von der Schleifplatte.
- ◆ Bringen Sie den Lamellenschleifaufsatz (22) auf der Schleifplatte an.
- ◆ Bringen Sie die Schraube an, und ziehen Sie diese fest.
- ◆ Bringen Sie das entsprechende Schleifblatt am Lamellenschleifaufsatz an.

Die Klettverschlussfläche (23) kann an der Oberseite des Lamellenschleifaufsatzes angebracht werden, um das Schleifen mit beiden Seiten zu ermöglichen.

- ◆ Entfernen Sie das Trägerpapier von der Klettverschlussfläche (23).
- ◆ Bringen Sie die Klettverschlussfläche an der Oberseite des Lamellenschleifaufsatzes (22) an.
- ◆ Bringen Sie das Schleifblatt an der Klettverschlussfläche an.

Restrisiken

Für den Gebrauch dieses Geräts verbleiben zusätzliche Restrisiken, die möglicherweise nicht in den Sicherheitswarnungen genannt werden. Diese Risiken bestehen beispielsweise bei Missbrauch oder längerem Gebrauch.

Auch bei der Einhaltung der entsprechenden Sicherheitsvorschriften und der Verwendung aller Sicherheitsgeräte bestehen weiterhin bestimmte Restrisiken. Diese werden im Folgenden aufgeführt:

- ◆ Verletzungen, die durch das Berühren von sich drehenden/bewegenden Teilen verursacht werden.
- ◆ Verletzungen, die durch das Austauschen von Teilen, Messern oder Zubehör verursacht werden.
- ◆ Verletzungen, die durch längeren Gebrauch eines Geräts verursacht werden. Legen Sie bei längerem Gebrauch regelmäßige Pausen ein.
- ◆ Beeinträchtigung des Gehörs.
- ◆ Gesundheitsrisiken durch das Einatmen von Staub beim Gebrauch des Geräts (Beispielsweise bei Holzarbeiten, insbesondere Eiche, Buche und Pressspan).

Verwendung

Achtung! Beschleunigen Sie den Arbeitsvorgang nicht mit Gewalt. Vermeiden Sie eine Überlastung des Geräts.

Achtung! Bedecken Sie bei der Verwendung des Geräts nicht die Lüftungsschlitze. Halten Sie das Gerät wie in Abb. R dargestellt. Achten Sie darauf, dass die Schleifplatte flach auf dem Werkstück aufliegt.

- ◆ Lagern Sie das Gerät mit einer angebrachten Schleifplatte.

- ◆ Halten Sie Ihre Hände vom Spindelbereich des Geräts fern.
- ◆ Ändern Sie während dem Betrieb des Geräts nicht die Einstellung der Autoselect®-Programmwahl.
- ◆ Berühren Sie während des Gebrauchs die Schleifplatte nicht mit den Fingern.

Ein- und Ausschalten (Abb. N)

- ◆ Zum Einschalten des Geräts stellen Sie den Ein-/Ausschalter (1) auf die Position I.
- ◆ Zum Ausschalten des Geräts stellen Sie den Ein-/Ausschalter (1) auf die Position O.

Autoselect®-Technologie (Abb. O)









Dieses Schleifgerät ist mit einer Autoselect®-Programmwahl (2) für unterschiedliche Schleifanwendungen ausgestattet. Die Programmwahl dient zum Auswählen des richtigen Betriebsmodus für die entsprechende Schleifanwendung.

- ◆ Wählen Sie über die Autoselect®-Programmwahl (2) eine der folgenden Anwendungen aus:
 - Dreieckschleifen (A)
 - Eckschleifen (B)
 - Bündigschleifen von Flächen (C)
 - Exzenter-Schleifen (D)

Die zu verwendende Schleifplatte und die empfohlene Schleifgeschwindigkeit werden im Fenster für die Schleifplatten-/Geschwindigkeitseinstellung (3) angezeigt.

Note: Sie können die ausgewählte Geschwindigkeit jederzeit ändern, indem Sie die Autoselect®-Programmwahl für niedrigere Geschwindigkeiten in die Positionen (A) und (B) und für höhere Geschwindigkeiten in die Positionen (C) und (D) drehen.

Anwendungsdiagramm für die Autoselect®-Programmwahl

Einstellung	Anwendungszweck	Empfohlene Schleifplatte		Farbe der Schleifplatte	Geschwindigkeitseinstellung
	Kleiner Schleifbereich. Ermöglicht das problemlose Schleifen von kleinen Bereichen.	Fingerschleifaufsatz		Orange	(1) Niedrig
	Größere Schleifarbeiten. Ermöglicht das Schleifen eines Winkels von bis zu 90°	Große Dreieckschleifplatte, Spitze nach vorne		Blau	(1) Niedrig
	Bündigschleifen. Ermöglicht das Schleifen eines Winkels von bis zu 90°	Platte zum Bündigschleifen, 90°-Kante nach vorne.		Blau	(2) Hoch
	Großer Schleifbereich. Ermöglicht das schnelle Abschleifen großer Farbmengen.	Exzenter-Schleifplatte		Grün	(2) Hoch

Automatisches Bremssystem (ABS)

Dieses Gerät ist mit einem automatischen Bremssystem ausgestattet. Ist das Gerät nicht auf die Oberfläche des Werkstücks aufgesetzt, bewirkt diese Funktion, dass die Drehzahl der Scheibe unter der Drehzahl des Motors liegt. Wird das Gerät ausgeschaltet, hält die Scheibe sehr schnell an.

Entleeren der Staubfangbehälter (Abb. P und Q)

Der Staubfangbehälter (9) muss während des Betriebs alle zehn Minuten entleert werden.

- ◆ Ziehen Sie den Staubfangbehälter (9) nach hinten und vom Gerät ab.
- ◆ Entfernen Sie die Abdeckung (24), indem Sie diese gegen den Uhrzeigersinn drehen.
- ◆ Halten Sie den Staubfangbehälter (9) mit dem Filter (25) nach unten. Schütteln Sie den Behälter (25), um diesen zu entleeren. Schütteln Sie die Abdeckung (24), um sie zu entleeren.

- ◆ Bringen Sie die Abdeckung (24) wieder an den Staubfangbehälter an. Drehen Sie sie im Uhrzeigersinn, bis sie einrastet.
- ◆ Bringen Sie den Staubfangbehälter (9) wieder am Gerät an.

Reinigen des Staubfangbehälterfilters

Der Staubfangbehälterfilter ist wieder verwendbar und muss regelmäßig gereinigt werden.

- ◆ Leeren Sie den Staubfangbehälter (9) wie oben beschrieben.
- ◆ Ziehen Sie den Filter (25) von dem Staubfangbehälter ab.
- ◆ Entfernen Sie den Staub, indem Sie den Filter gegen die Innenseite des Abfalleimers klopfen.





Achtung! Reinigen Sie den Filter nicht mit einer Bürste, einem scharfen Gegenstand oder mit Druckluft. Verwenden Sie zur Reinigung keine Flüssigkeiten.





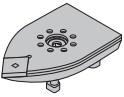
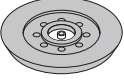

- ◆ Bringen Sie den Filter (25) wieder an.
- ◆ Bringen Sie die Abdeckung (24) wieder an.
- ◆ Bringen Sie den Staubfangbehälter (9) wieder am Gerät an.

Zubehörteile

Welches Zubehörteil mit dem Schleifgerät geliefert wird, ist vom jeweils erworbenen Modell abhängig. Für die Produktreihe Piranha® sind alle folgenden Zubehörteile erhältlich. Wenn Sie ein Zubehörteil benötigen, das im Folgenden aufgeführt ist, jedoch nicht mit dem Schleifgerät geliefert wurde, finden Sie weitere Informationen auf unserer Website

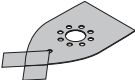
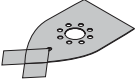
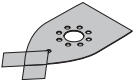
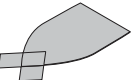
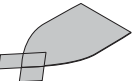
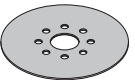
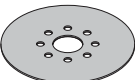
www.blackanddecker.eu.

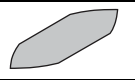
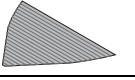
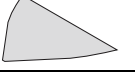
Artikel	Beschreibung	Verwendungszweck
	Große Dreieckschleifplatte (6)	Für mittlere bis große Bereiche. Die große Dreieckschleifplatte dient zum Schleifen von Ecken und Kanten eines Werkstücks.
	Exzenter-Schleifplatte (5)	Für große Bereiche. Die Exzenter-Schleifplatte dient zum Schleifen von gebogenen und qualitativ hochwertigen Oberflächen.
	Fingerschleifaufsatz (8)	Für kleine, schwer zugängliche Bereiche. Der Fingerschleifaufsatz dient zum leichten Schleifen sowie zum Schleifen von Ecken.
	Lamellenschleifaufsatz (22)	Für schwierige Bereiche wie Fensterläden und Lamellentüren
	Schleifprofilauufsatz (19)	Eine Halterung für die folgenden Profile.
	Konkaves Schleifprofil	Für den Detailschliff entsprechender Formen

Artikel	Beschreibung	Verwendungszweck
	Konvexes Schleifprofil (20)	Für den Detailschliff entsprechender Formen
	Spitzes Schleifprofil	Für den Detailschliff entsprechender Formen
	Großes Dreieckschleifblatt mit 240-er-Körnung und zwei Ersatzspitzen	Für eine feine Oberfläche beim Dreieckschliff
	Großes Dreieckschleifblatt mit 120-er-Körnung und zwei Ersatzspitzen	Für eine mittlere Oberfläche beim Dreieckschliff
	Großes Dreieckschleifblatt mit 60-er-Körnung und zwei Ersatzspitzen	Für eine grobe Oberfläche beim Dreieckschliff
	Dreieckschleifblatt für Hochglanzoberflächen (grau) mit zwei Ersatzspitzen	Zum Auftragen von Politur
	Reinigungsblatt (rot) für Holz und Metall mit zwei Ersatzspitzen	Zum Reinigen und Polieren von Holz und Metall
	Exzenter-Schleifblatt mit 240-er-Körnung	Für eine feine Oberfläche beim Exzenter-Schliff
	Exzenter-Schleifblatt mit 60-er-Körnung.	Für eine grobe Oberfläche beim Exzenter-Schliff
	Runde Polierhaube (weiß)	Zum Polieren
	Fingerschleifblatt mit 120-er-Körnung	Für eine mittlere Oberfläche beim Detailschliff
	Ersatz-Lamellenschleifaufsatz	Zum Anbringen von Lamellenschleifblättern
	Lamellenschleifblatt mit 60-er-Körnung	Für eine grobe Oberfläche beim Lamellenschliff
	Lamellenschleifblatt mit 120-er-Körnung	Für eine mittlere Oberfläche beim Lamellenschliff

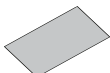
Artikel	Beschreibung	Verwendungszweck
	Profilschleifblatt mit 120-er-Körnung	Für eine mittlere Oberfläche beim Profilschliff

Hinweise für optimale Arbeitsergebnisse

- ◆ Das Gerät kann je nach Vorliebe des Bedieners ein- oder beidhändig bedient werden (Abb. R). Legen Sie die Hände nicht auf die Lüftungsschlitze.
- ◆ Üben Sie keinen zu großen Druck auf das Gerät aus.
- ◆ Überprüfen Sie regelmäßig den Zustand des Schleifblatts. Tauschen Sie es bei Bedarf aus.
- ◆ Schleifen Sie immer in Richtung der Holzmaserung.
- ◆ Zum Schleifen frischer Farbschichten vor dem Auftragen weiterer Schichten verwenden Sie sehr feines Schleifpapier.
- ◆ Auf sehr unebenen Oberflächen sowie zum Entfernen alter Farbschichten verwenden Sie zunächst grobes Schleifpapier. Auf anderen Oberflächen verwenden Sie zunächst mittelgrobes Schleifpapier. In beiden Fällen wechseln Sie nach einiger Zeit zu feinem Schleifpapier, damit Sie eine glatte Oberfläche erhalten.
- ◆ Weitere Informationen über Zubehör erhalten Sie bei Ihrem Händler.

Zubehör

Das verwendete Zubehör hat wesentlichen Einfluss auf die Leistung des Geräts. Zubehörteile von Black & Decker und Piranha erfüllen höchste Qualitätsstandards und wurden speziell für die Verwendung mit Ihrem Gerät entwickelt. Bei Verwendung dieses Zubehörs erhalten Sie stets optimale Ergebnisse.

Wartung

Ihr Black & Decker Gerät (mit und ohne Netzkabel) wurde im Hinblick auf eine lange Lebensdauer und einen möglichst geringen Wartungsaufwand entwickelt. Ein dauerhafter, einwandfreier Betrieb setzt eine regelmäßige Pflege und Reinigung voraus.

Achtung! Vor dem Ausführen jeglicher Wartungsarbeiten an Geräten mit und ohne Netzkabel:

- ◆ Schalten Sie das Gerät aus, und ziehen Sie den Netzstecker.
- ◆ Wenn das Gerät über einen separaten Akku verfügt, schalten Sie den Akku ab, und entfernen Sie ihn vom Gerät.
- ◆ Wenn der Akku integriert ist, entladen Sie ihn vollständig, und schalten Sie dann ab.
- ◆ Ziehen Sie das Ladegerät aus der Netzsteckdose, bevor Sie es reinigen. Das Ladegerät benötigt keine Wartung, es sollte aber regelmäßig gereinigt werden.

Reinigen Sie regelmäßig die Lüftungsschlitze des Geräts und des Ladegeräts mit einer weichen Bürste oder einem trockenen Tuch.

Reinigen Sie regelmäßig das Motorgehäuse mit Hilfe eines feuchten Tuchs. Verwenden Sie keine scheuernden Reinigungsmittel oder Reinigungsmittel auf Lösungsmittelbasis.

Öffnen Sie regelmäßig das Spannfutter, und entfernen Sie durch Klopfen ggf. Staub aus dem Inneren des Geräts.

Austauschen des Netzsteckers (nur Großbritannien und Irland)

Gehen Sie folgendermaßen vor, wenn ein neuer Netzstecker angeschlossen werden muss:

- ◆ Entsorgen Sie den alten Stecker auf sachgerechte Weise.
- ◆ Verbinden Sie die braune Leitung mit dem spannungsführenden Anschluss des neuen Steckers.
- ◆ Verbinden Sie die blaue Leitung mit dem neutralen Anschluss.

Achtung! Der Erdleiter wird nicht angeschlossen. Befolgen Sie die Anleitungen, die dem Stecker beiliegen. Empfohlene Sicherung: 5 A.

Umweltschutz



Getrennte Entsorgung. Dieses Produkt darf keinesfalls mit dem Hausmüll entsorgt werden.

Sollten Sie Ihr Black & Decker Produkt eines Tages ersetzen oder nicht mehr benötigen, entsorgen Sie es nicht mit dem Hausmüll. Führen Sie das Produkt einer getrennten Sammlung zu.



Durch die separate Sammlung von ausgedienten Produkten und Verpackungsmaterialien können Rohstoffe recycelt und wiederverwendet werden. Die Wiederverwendung aufbereiteter Materialien trägt zur Vermeidung der Umweltverschmutzung bei und senkt den Rohstoffbedarf.

EU-Konformitätserklärung

RICHTLINIE FÜR MASCHINEN



KA280 KA280L

Black & Decker erklärt, dass die unter „Technische Daten“ beschriebenen Produkte den folgenden Normen entsprechen:
2006/42/EC, EN60745-1, EN60745-2-4

Weitere Informationen erhalten Sie von Black & Decker unter der folgenden Adresse bzw. mithilfe der Angaben auf der Rückseite dieser Anleitung.

Der Unterzeichnete ist verantwortlich für die Zusammenstellung der technischen Daten und gibt diese Erklärung im Namen von Black & Decker ab.

Kevin Hewitt
Vice-President Global Engineering
Black & Decker Europe,
210 Bath Road, Slough,
Berkshire, SL1 3YD
Großbritannien
18.02.2010

Garantie

Black & Decker vertraut auf die Qualität der eigenen Geräte und bietet dem Käufer eine außergewöhnliche Garantie. Diese Garantiezusage versteht sich unbeschadet der gesetzlichen Gewährleistungsansprüche und schränkt diese keinesfalls ein. Sie gilt in sämtlichen Mitgliedstaaten der Europäischen Union und der Europäischen Freihandelszone EFTA.

Tritt innerhalb von 24 Monaten ab Kaufdatum an einem Gerät von Black & Decker ein auf Material- oder Verarbeitungsfehler bzw. auf Nichterfüllung von Normen zurückzuführender Mangel auf, garantiert Black & Decker den Austausch defekter Teile, die Reparatur von Geräten mit üblichem Verschleiß bzw. den Austausch eines mangelhaften Geräts, sodass die Unannehmlichkeiten für den Kunden so gering wie möglich sind, allerdings vorbehaltlich folgender Ausnahmen:

- ◆ wenn das Gerät gewerblich, beruflich oder im Verleihgeschäft benutzt wurde;

Die Verordnung zur Abfallentsorgung Ihrer Gemeinde sieht möglicherweise vor, dass Elektrogeräte getrennt vom Hausmüll gesammelt, an der örtlichen Abfallentsorgungseinrichtung abgegeben oder beim Kauf eines neuen Produkts vom Fachhandel zur Entsorgung angenommen werden müssen.

Black & Decker nimmt Ihre ausgedienten Black & Decker Geräte gern zurück und sorgt für eine umweltfreundliche Entsorgung bzw. Wiederverwertung. Um diese Dienstleistung in Anspruch zu nehmen, geben Sie das Gerät bitte bei einer autorisierten Vertragswerkstatt ab, die die Geräte für Black & Decker sammelt.

Die Adresse der zuständigen Niederlassung von Black & Decker steht in dieser Anleitung. Dort teilt man Ihnen gerne die Adresse einer Vertragswerkstatt in Ihrer Nähe mit. Außerdem ist eine Liste der Vertragswerkstätten und aller Kundendienststellen von Black & Decker sowie der zuständigen Ansprechpartner im Internet zu finden unter:

www.2helpU.com.

Technische Daten

	KA280 TYP 1
Spannung	VAC 230
Leistungsauf-nahme	W 220
Umläufe (lastfrei)	min-1 8,500 / 13,000
Schwingungen (lastfrei)	min-1 17,000 / 26,000
Gewicht	kg 1,9

Schalldruckpegel gemäß EN 60745:

Schalldruck (L_{pA}) 78,5 dB(A),

Unsicherheitsfaktor (K) 3 dB(A)

Schalleistung (L_{WA}) 89,5 dB(A),

Unsicherheitsfaktor (K) 3 dB(A)

Gesamtvibration (Triax-Vektorsumme)

gemäß EN 60745:

Bewertete Vibrationsemissionen (a_h) 7,8 m/s^2 ,

Unsicherheitsfaktor (K) 1,5 m/s^2

- ◆ wenn das Gerät missbräuchlich verwendet oder mit mangelnder Sorgfalt behandelt wurde;
- ◆ wenn das Gerät durch Fremdeinwirkung beschädigt wurde;
- ◆ wenn ein unbefugter Reparaturversuch durch anderes Personal als das einer Vertragswerkstatt oder des Black & Decker Kundendienstes unternommen wurde.

Zur Inanspruchnahme dieser Garantie ist dem Verkäufer bzw. der Vertragswerkstatt ein Kaufnachweis vorzulegen. Die Adresse der zuständigen Niederlassung von Black & Decker steht in dieser Anleitung. Dort teilt man Ihnen gerne die Adresse einer Vertragswerkstatt in Ihrer Nähe mit. Außerdem ist eine Liste der Vertragswerkstätten und aller Kundendienststellen von Black & Decker sowie der zuständigen Ansprechpartner im Internet zu finden unter: **www.2helpU.com**.

Bitte registrieren Sie Ihr neues Black & Decker Produkt auf unserer Website **www.blackanddecker.de**. Dort finden Sie auch Informationen zu neuen Produkten und Sonderangeboten. Weitere Informationen über die Marke Black & Decker und unsere Produkte finden Sie unter **www.blackanddecker.de**.

Utilisation

Votre ponceuse Black & Decker a été spécialement conçue pour poncer le bois, le métal, le plastique et les surfaces peintes. Cet outil est destiné à une utilisation exclusivement domestique.

Consignes de sécurité

Consignes de sécurité concernant les outils électroportatifs



Attention ! Lisez avec attention tous les avertissements et toutes les instructions.

Le non-respect de cette consigne peut entraîner une électrocution, un incendie et/ou de graves blessures.

Conservez tous les avertissements et instructions pour référence ultérieure.

La notion « d'outil électroportatif » mentionnée par la suite se rapporte à des outils électriques raccordés au secteur (avec câble de raccordement) ou fonctionnant avec batterie (sans fil).

1. **Sécurité de la zone de travail**
 - a. **Maintenez la zone de travail propre et bien éclairée.** Un lieu de travail en désordre ou mal éclairé augmente le risque d'accidents.
 - b. **N'utilisez pas les outils électroportatifs dans un environnement présentant des risques d'explosion ni en présence de liquides, gaz ou poussières inflammables.** Les outils électroportatifs génèrent des étincelles risquant d'enflammer les poussières ou les vapeurs.
 - c. **Pendant l'utilisation d'un outil électroportatif, les personnes autour ainsi que les enfants doivent rester éloignés.** En cas d'inattention, vous risquez de perdre le contrôle de l'outil.
2. **Sécurité électrique**
 - a. **La prise de l'outil électroportatif doit être adaptée à la prise de courant. Ne modifiez en aucun cas la prise. N'utilisez pas de prises d'adaptateur avec des appareils ayant une prise de terre.** Le respect de ces consignes réduit le risque de choc électrique.
 - b. **Évitez le contact physique avec des surfaces mises à la terre telles que tuyaux, radiateurs, fours et réfrigérateurs.** Le risque de choc électrique augmente si votre corps est relié à la terre.
 - c. **N'exposez pas l'outil électroportatif à la pluie ni à l'humidité.** La pénétration d'eau dans un outil électroportatif augmente le risque de choc électrique.
 - d. **Préservez le câble d'alimentation. N'utilisez pas le câble pour porter l'outil, pour l'accrocher ou encore pour le débrancher. Maintenez le câble éloigné des sources de chaleurs, des parties huilées, des bords tranchants ou des pièces mobiles.** Le risque de choc électrique augmente si les câbles sont endommagés ou emmêlés.
 - e. **Si vous utilisez l'outil électroportatif à l'extérieur, utilisez une rallonge homologuée en conséquence.** L'utilisation d'une rallonge électrique homologuée pour les travaux à l'extérieur réduit le risque de choc électrique.
 - f. **Si l'outil doit être utilisé dans un endroit humide, prenez les précautions nécessaires en utilisant un dispositif de courant résiduel (RCD).** L'utilisation d'un tel dispositif réduit les risques de choc électrique.
3. **Sécurité personnelle**
 - a. **Restez vigilant, surveillez ce que vous faites. Faites preuve de bon sens quand vous utilisez un outil électroportatif. N'utilisez pas l'outil lorsque vous êtes fatigué ou après avoir consommé de l'alcool ainsi que des médicaments.** Un moment d'inattention lors de l'utilisation de l'outil peut entraîner de graves blessures.
 - b. **Portez un équipement de protection. Portez toujours des lunettes de protection.** Selon le travail à effectuer, le port de l'équipement de protection tels que masque anti-poussières, chaussures de sécurité antidérapantes, casque ou protection auditive, réduit le risque de blessures.
 - c. **Évitez un démarrage imprévu. L'appareil doit être en position OFF (arrêt) avant d'effectuer le branchement à l'alimentation et/ou au bloc-batterie ou de le porter.** Ne laissez pas votre doigt sur le bouton de commande, ceci peut être à l'origine d'accident.
 - d. **Retirez tout outil ou clé de réglage avant de mettre l'outil en marche.** Une clé ou un outil se trouvant sur une pièce en rotation peut causer des blessures.
 - e. **Adoptez une position confortable. La stabilité et l'équilibre sont importants.** Vous contrôlerez ainsi mieux l'outil dans des situations inattendues.
 - f. **Portez des vêtements appropriés. Ne portez pas de vêtements amples ou de bijoux. N'approchez pas les cheveux, vêtements ou gants des pièces mobiles.** Les pièces mobiles peuvent attraper les vêtements amples, les bijoux ou les cheveux longs.
 - g. **En cas d'utilisation d'appareils servant à aspirer ou à recueillir les poussières, assurez-vous qu'ils sont correctement raccordés et utilisés.** L'utilisation de tels appareils permet de réduire les dangers liés aux poussières.

4. Utilisation des outils électroportatifs et précautions

a. Respectez la capacité de l'outil. Utilisez l'outil électroportatif approprié pour le travail à effectuer.

Avec un outil approprié, vous travaillerez mieux et en toute sécurité.

b. N'utilisez pas un outil électroportatif si le bouton marche/arrêt est défectueux. Un outil électroportatif qui ne répond plus à la commande marche/arrêt est dangereux et doit être réparé.

c. Retirez la prise de courant et/ou débranchez le bloc-batterie avant d'effectuer des réglages, de changer les accessoires ou de ranger l'outil. Cette mesure de précaution empêche de mettre l'outil en marche accidentellement.

d. Rangez les outils électroportatifs hors de portée des enfants. Les personnes ne connaissant pas l'outil ou n'ayant pas lu ces instructions ne doivent en aucun cas l'utiliser. Les outils électroportatifs sont dangereux lorsqu'ils sont utilisés par des personnes non initiées.

e. Prenez soin des outils électroportatifs. Vérifiez que les pièces mobiles fonctionnent correctement et qu'elles ne sont pas coincées. Vérifiez qu'il n'y a pas de pièces cassées ou endommagées susceptibles de nuire au bon fonctionnement de l'outil. S'il est endommagé, faites réparer l'outil avant de l'utiliser. De nombreux accidents sont la conséquence d'outils mal entretenus.

f. Maintenez les outils de coupe aiguisés et propres. Des outils soigneusement entretenus avec des bords tranchants bien aiguisés se coincent moins souvent et peuvent être guidés plus facilement.

g. Utilisez les outils électroportatifs, les accessoires, etc. en suivant ces instructions et en tenant compte des conditions de travail, ainsi que du travail à effectuer. L'utilisation des outils électroportatifs à d'autres fins que celles prévues peut vous mettre en situation dangereuse.

5. Réparations

a. Faites réparer votre outil électroportatif uniquement par du personnel qualifié et seulement avec des pièces de rechange appropriées. Votre sécurité sera ainsi garantie.

Consignes de sécurité supplémentaires concernant les outils électroportatifs



Attention ! Instructions de sécurité supplémentaires pour ponceuses.

- ◆ **Tenez l'outil électroportatif au niveau des surfaces de prise isolées car il est possible que la semelle/bande de ponçage soient en contact avec le câble.** En coupant un fil sous tension, la charge électrique passe dans les parties métalliques de l'outil électroportatif et il y a risque de choc électrique.
- ◆ **Utilisez des pinces ou autres pour fixer et soutenir la pièce de manière stable.** Elle ne sera pas stable si vous la tenez à la main ou contre votre corps. Vous risquez d'en perdre le contrôle.
- ◆ **Attention !** Tout contact ou inhalation de poussières pendant le ponçage peut présenter un danger pour la santé de l'utilisateur ainsi que des personnes autour. Portez un masque antipoussières spécialement conçu pour vous protéger des sciures et des fumées toxiques et veillez à ce que les personnes se trouvant à l'intérieur de la zone de travail ou y pénétrant soient également protégées.
- ◆ Enlevez soigneusement toute poussière après le ponçage.
- ◆ Faites spécialement attention lorsque vous poncez de la peinture pouvant être à base de plomb ou lorsque vous poncez des bois et des métaux pouvant produire de la poussière toxique :
 - Ne laissez pas les enfants ou les femmes enceintes entrer dans la zone de travail.
 - Ne mangez pas, ne buvez pas ou ne fumez pas dans la zone de travail.
 - Nettoyez l'outil de toutes particules de poussière et autres débris.
- ◆ Ces consignes d'utilisation décrivent la manière d'utiliser cet appareil. L'utilisation d'un accessoire ou d'une fixation, ou bien l'utilisation de cet appareil à d'autres fins que celles recommandées dans ce manuel d'instruction peut entraîner des blessures et/ou des dommages matériels.

Sécurité pour autrui

- ◆ Cet outil ne peut être utilisé par des personnes (y compris des enfants) ayant des capacités mentales, sensorielles ou physiques réduites, ou celles manquant d'expérience et de connaissances, à moins qu'elles ne soient encadrées ou qu'elles n'aient été formées à l'utilisation de l'appareil par une personne responsable de leur sécurité.
- ◆ Ne laissez jamais les enfants sans surveillance pour éviter qu'ils ne jouent avec cet appareil.

Vibration

La valeur des émissions de vibration déclarée dans la section Déclaration/Données techniques de conformité a été mesurée selon une méthode d'essai standard fournie par la norme EN 60745 et peut être utilisée pour comparer un outil à un autre. Elle peut aussi être utilisée pour une évaluation préliminaire à l'exposition.

Attention ! Selon la manière dont l'outil est utilisé, la valeur des émissions de vibration en utilisant l'outil peut être différente de la valeur déclarée. Le niveau de vibration peut augmenter au-dessus du niveau établi.

Quand l'exposition aux vibrations est évaluée afin de déterminer les mesures de sécurité requises par la norme 2002/44/CE pour protéger les personnes utilisant régulièrement des outils électroportatifs, une estimation de l'exposition aux vibrations doit tenir compte des conditions actuelles d'utilisation et de la manière dont l'outil est utilisé. Il faut aussi tenir compte de toutes les parties du cycle de fonctionnement comme la durée pendant laquelle l'outil est arrêté et quand il fonctionne au ralenti, ainsi que la durée du déclenchement.

Étiquettes sur les outils

Les pictogrammes ci-dessous se trouvent sur l'outil :



Attention ! Pour réduire le risque de blessures, l'utilisateur doit lire le manuel d'instruction.

Sécurité électrique



Cet outil est doublement isolé. Par conséquent, aucun câble de mise à la terre n'est nécessaire. Vérifiez si l'alimentation mentionnée sur la plaque signalétique de l'appareil correspond bien à la tension présente sur le lieu.

- ◆ Si le câble d'alimentation est endommagé, il doit être remplacé par le fabricant ou par un centre de réparation agréé Black & Decker pour éviter tout risque.

Éléments

1. Bouton marche/arrêt
2. Bouton de sélection Autoselect®
3. Témoin de réglage de vitesse/semelle
4. Bouton de dégagement de la semelle
5. Semelle de ponçage excentrique
6. Semelle de ponçage grossier
7. Bout de semelle de ponçage
8. Accessoire de précision
9. Collecteur de poussière

Assemblage

Attention ! Avant l'assemblage, assurez-vous que l'outil est éteint et débranché.

Retrait des semelles de ponçage (figure A)

- ◆ Pour le retrait de la semelle de ponçage, appuyez sur le bouton de dégagement (4) et tirez la semelle (6) de l'outil.

Fixation de la semelle de ponçage excentrique (figure B)

- ◆ Tenez l'outil et la semelle de ponçage (5) vers le haut, comme indiqué dans la figure B.
- ◆ Alignez les zones d'enclenchement (10) de la semelle de ponçage avec les zones d'enclenchement (11) sur la base de l'outil.
- ◆ Appuyez sur la semelle de ponçage jusqu'à ce qu'elle s'enclenche (clic audible).

Installation des feuilles abrasives (figure C)

- ◆ Tenez l'outil avec la semelle de ponçage (5) vers le haut.
- ◆ Placez la feuille abrasive (12) sur la semelle de ponçage (5), en alignant correctement les trous de la feuille sur ceux de la semelle de ponçage.

Semelle de ponçage grossier

Grâce à cette semelle de ponçage, vous pouvez utiliser l'outil pour un ponçage de précision ou un ponçage d'égalisation.

Fixation de la semelle de ponçage grossier (figures D et E)

Pour un ponçage de précision, le bout pointu doit être orienté vers l'avant (figure D).

Pour les grandes surfaces, le bout pointu doit être orienté vers l'arrière (figure E).

- ◆ Fixez la semelle de ponçage comme décrit ci-dessus dans la rubrique « Fixation de la semelle de ponçage excentrique ».
- ◆ Appuyez sur la semelle de ponçage jusqu'à ce qu'elle s'enclenche (clic audible).

Installation des feuilles abrasives (figure F)

- ◆ Retirez les deux pointes en forme de losange (13) de la feuille de ponçage (14).
- ◆ Tenez l'outil avec la semelle de ponçage face vers le haut.
- ◆ Placez la feuille de ponçage (14) sur la semelle de ponçage, en alignant les trous de la feuille sur ceux de la semelle de ponçage.

Vous pouvez retourner la pointe en forme de losange (15) et la remplacer une fois usée.

- ◆ Lorsque l'avant de la pointe est usée, retirez-la de la feuille, retournez-la et repositionnez-la sur la semelle de ponçage.
- ◆ Lorsque la pointe est entièrement usée, retirez-la de la semelle de ponçage et réinsérez une nouvelle pointe (13).

Pointe de la semelle de ponçage (figure G)

Lorsque la pointe de la semelle de ponçage (7) est usée, vous pouvez la retourner ou la remplacer. Quand le support de pointe (16) est usé, il peut être remplacé. Vous pouvez vous procurer des pièces de rechange auprès de votre revendeur Black & Decker.

- ◆ Retirez la vis (17).
- ◆ Retournez ou remplacez la pièce usée.
- ◆ Installez et serrez la vis (17).

Accessoire de précision (figure H)

Grâce à l'accessoire de précision, vous pouvez effectuer un ponçage de finition soigné.

- ◆ Retirez la vis (17).
- ◆ Retirez le support de pointe (16) de la semelle de ponçage.
- ◆ Montez l'accessoire de précision (8) sur la semelle de ponçage (6).
- ◆ Installez et serrez la vis (17).
- ◆ Installez la feuille abrasive appropriée (18) sur l'accessoire de précision.

Accessoire profilé

Grâce à l'accessoire profilé, vous pouvez poncer des contours.

Installation de l'accessoire profilé (figure I)

- ◆ Retirez la vis (17).
- ◆ Retirez le support de pointe (16) de la semelle de ponçage.
- ◆ Montez l'accessoire profilé (19) sur la semelle de ponçage.
- ◆ Installez et serrez la vis (17).

Installation et démontage de l'élément profilé de ponçage (figures J et K)

- ◆ Choisissez l'élément profilé le mieux adapté au travail à effectuer.
- ◆ Placez une extrémité de l'élément profilé (20) dans le logement prévu à cet effet à l'avant de l'accessoire profilé (19).
- ◆ Appuyez sur l'autre extrémité de l'élément profilé pour l'enclencher.
- ◆ Pour retirer l'élément profilé (20), poussez-le vers l'avant et soulevez son extrémité arrière pour le déloger de l'accessoire profilé (19).

Installation d'une feuille abrasive sur un élément profilé de ponçage (figure L)

- ◆ Alignez la feuille abrasive (21) avec l'élément profilé (20).
- ◆ Placez la feuille abrasive sur l'élément profilé, en faisant en sorte qu'elle prenne sa forme.

Accessoire pour persiennes (figure M) (KA280L uniquement)

Grâce à l'accessoire pour persiennes, vous pouvez poncer dans les interstices.

- ◆ Retirez la vis (17).
- ◆ Retirez le support de pointe (16) de la semelle de ponçage.
- ◆ Montez l'accessoire pour persiennes (22) sur la semelle de ponçage.
- ◆ Installez et serrez la vis.
- ◆ Placez la feuille abrasive appropriée sur l'accessoire pour persiennes.

La pièce supplémentaire auto-agrippante (23) peut être fixée sur la surface du dessus de l'accessoire pour persiennes ce qui permet de poncer avec les deux côtés.

- ◆ Retirez le papier protecteur de la pièce auto-agrippante (23).
- ◆ Collez la pièce auto-agrippante sur le dessus de l'accessoire pour persiennes (22).
- ◆ Fixez la pièce abrasive sur la pièce auto-agrippante.

Risques résiduels

L'utilisation d'un outil non mentionné dans les consignes de sécurité données peut entraîner des risques résiduels supplémentaires. Ces risques peuvent survenir si l'outil est mal utilisé, si l'utilisation est prolongée, etc.

Malgré l'application des normes de sécurité correspondantes et la présence de dispositifs de sécurité, les risques résiduels suivants ne peuvent être évités. Ceci comprend :

- ◆ Les blessures dues au contact avec une pièce mobile/ en rotation.
- ◆ Les blessures causées en changeant des pièces, lames ou accessoires.
- ◆ Les blessures dues à l'utilisation prolongée d'un outil. Une utilisation prolongée de l'outil nécessite des pauses régulières.
- ◆ Déficience auditive.
- ◆ Risques pour la santé causés par l'inhalation de poussières produites pendant l'utilisation de l'outil (exemple : travail avec du bois, surtout le chêne, le hêtre et les panneaux en MDF).

Utilisation

Attention ! Laissez l'outil fonctionner à sa propre vitesse. Ne le poussez pas au-delà de sa limite.









Attention ! Ne couvrez pas les orifices de ventilation pendant l'utilisation de l'outil. Tenez l'outil, comme indiqué dans la figure R. Assurez-vous que la semelle de ponçage est bien à plat sur la pièce à poncer.

- ◆ Rangez l'outil en laissant une semelle montée.
- ◆ Éloignez vos mains de la zone de l'axe sur l'outil.
- ◆ Ne tournez pas le bouton de sélection Autoselect® quand l'outil fonctionne.
- ◆ Ne laissez pas les doigts sur la semelle pendant l'utilisation.

Mise en marche et arrêt (figure N)

- ◆ Pour mettre l'outil en marche, mettez le bouton marche/arrêt (1) en position I.
- ◆ Pour arrêter l'outil, mettez le bouton marche/arrêt (1) en position O.

Tableau d'application du bouton de sélection Autoselect®

Réglage	Application	Semelle recommandée		Couleur de semelle	Réglage de vitesse
	Ponçage de petite zone. Permet d'atteindre facilement les endroits étroits	Accessoire de précision		Orange	(1) Lent
	Ponçage de grande zone. Permet d'atteindre le bord d'un angle de 90°	Semelle de ponçage de précision étendu, bout vers l'avant		Bleu	(1) Lent
	Ponçage d'égalisation. Permet d'atteindre le bord d'un angle de 90°	Semelle de ponçage d'égalisation, bord 90° vers l'avant.		Bleu	(2) Rapide
	Ponçage de zone large. Permet de retirer rapidement le maximum de peinture.	Semelle de ponçage excentrique		Vert	(2) Rapide

Système de freinage automatique (ABS)

Cet outil est équipé d'un système de freinage automatique. Grâce à cette fonction, la vitesse du disque est maintenue en dessous de celle du moteur lorsque l'outil n'est pas au contact de la surface de travail. Lorsque vous éteignez l'outil, le disque s'arrête très rapidement.

Vidage du collecteur de poussière (figures P et Q)

Vous devez vider le collecteur de poussière (9) toutes les dix minutes d'utilisation.

- ◆ Tirez le collecteur de poussière (9) vers l'arrière et retirez-le de l'outil.

Technologie Autoselect® (figure O)

Cette ponceuse est munie d'un bouton de sélection Autoselect® (2) qui offre plusieurs applications de ponçage. Elles permettent de sélectionner le mode de fonctionnement approprié au ponçage que vous souhaitez.

- ◆ Avec le bouton de sélection Autoselect® (2), choisissez une des applications suivantes :
 - Ponçage de précision (A).
 - Ponçage de recoins (B).
 - Ponçage d'égalisation (C).
 - Ponçage excentrique (D).

La semelle à utiliser et la vitesse de ponçage recommandée s'affichent au niveau du témoin de réglage de vitesse/semelle (3).

Note: Vous pouvez changer la vitesse sélectionnée à tout moment en tournant le bouton de sélection Autoselect® sur (A) et (B), vitesses lentes, ou sur (C) et (D), vitesses rapides.

- ◆ Retirez le couvercle (24) en le tournant dans le sens contraire des aiguilles d'une montre.
- ◆ Tenez le collecteur de poussière (9) avec le filtre (25) orienté vers le bas et secouez-le pour en vider le contenu. Secouez le couvercle (24) pour éliminer la poussière.
- ◆ Remplacez le couvercle (24) sur le collecteur de poussière, en le tournant dans le sens des aiguilles d'une montre jusqu'à ce qu'il soit fixé.
- ◆ Remontez le collecteur de poussière (9) sur l'outil.

Nettoyage du filtre du collecteur de poussière

Le filtre du collecteur de poussière est réutilisable et doit être nettoyé régulièrement.

- ◆ Videz le collecteur de poussière (9), comme décrit ci-dessus.
- ◆ Sortez le filtre (25) du collecteur de poussière.







- ◆ Secouez l'excès de poussière en tapant sur le filtre au dessus d'une poubelle.



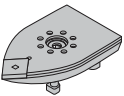
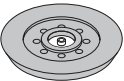

Attention ! Ne nettoyez pas le filtre avec de l'air comprimé, une brosse ou des objets pointus. Ne lavez pas le filtre.

- ◆ Remplacez le filtre (25).
- ◆ Remontez le couvercle (24).
- ◆ Remontez le collecteur de poussière (9) sur l'outil.

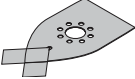
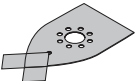
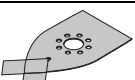
Accessoires

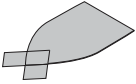
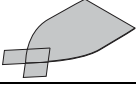
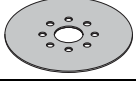
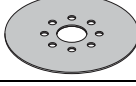
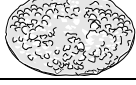
Les accessoires fournis avec votre ponceuse peuvent être différents selon le modèle acheté. Tous les accessoires listés ci-dessous sont disponibles dans notre gamme Piranha®. Si vous avez besoin d'un accessoire listé ci-dessous mais que celui-ci n'est pas fourni avec votre ponceuse, consultez notre site Web www.blackanddecker.eu.

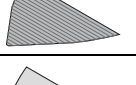
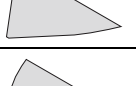
Pièce	Description	Utilisation
	Plateau de ponçage de précision sur zone importante (6).	Pour les zones moyennes à importantes. Ce plateau peut être utilisé pour poncer dans les coins et sur le bord d'une pièce.
	Plateau de ponçage orbital (5).	Pour les zones importantes. Ce plateau peut être utilisé pour les surfaces incurvées et pour les finitions de grande qualité.
	Accessoire de précision (8).	Pour les petites zones difficilement accessibles. Cet accessoire peut être utilisé pour poncer dans les coins et pour les ponçages légers.
	Accessoires de ponçage pour travaux délicats (22).	Pour les zones complexes comme les volets et les portes à persiennes.
	Fixation de profil de ponçage (19).	Une fixation permettant de fixer les profils listés ci-dessous.
	Profil de ponçage pour pièce incurvée et concave.	Pour ponçage de précision adapté à cette forme.
	Profil de ponçage pour pièce incurvée et bombée (20).	Pour ponçage de précision adapté à cette forme.
	Profil de ponçage pour pièce incurvée et en ogive.	Pour ponçage de précision adapté à cette forme.
	Feuille abrasive, grain 240, avec deux languettes de remplacement - ponçage de précision sur zone importante.	Pour une finition délicate des zones de précision importantes.
	Feuille abrasive, grain 120, avec deux languettes de remplacement - ponçage de précision sur zone importante.	Pour une finition moyenne des zones de précision importantes.
	Feuille abrasive, grain 60, avec deux languettes de remplacement - ponçage de précision sur zone importante.	Pour une finition grossière des zones de précision importantes.

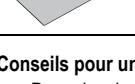
Pièce	Description	Utilisation
	Feuille pour finition brillant de précision sur zone importante (grise), avec deux languettes de remplacement.	Pour appliquer de l'encaustique.
	Feuille de nettoyage (rouge) pour bois et métal, avec deux languettes de remplacement.	Pour nettoyage ou polissage sur du bois ou du métal.
	Feuille de ponçage orbital, grain 240.	Pour une finition délicate du ponçage orbital.
	Feuille de ponçage orbital, grain 60.	Pour une finition grossière du ponçage orbital.
	Disque de polissage rond (blanc).	Pour les travaux de polissage.
	Feuille de ponçage de précision, grain 120.	Pour une finition moyenne de ponçage de précision.
	Fixation de feuille abrasive pour ponçage de persiennes.	Pour attacher les feuilles abrasives pour ponçage de persiennes.
	Feuille pour ponçage de persiennes, grain 60.	Pour une finition grossière de ponçage de persiennes.
	Feuille pour ponçage de persiennes, grain 120.	Pour une finition moyenne de ponçage de persiennes.
	Feuille pour ponçage de profil, grain 120.	Pour une finition moyenne de ponçage de profil.

Conseils pour une utilisation optimale

- ◆ Pour plus de confort, l'outil peut être utilisé avec une ou deux mains (figure R). Ne placez pas vos mains sur les orifices de ventilation.
- ◆ N'exercez pas trop de pression sur l'outil.
- ◆ Vérifiez régulièrement l'état de la feuille abrasive. Remplacez-la lorsque cela s'avère nécessaire.
- ◆ Poncez toujours avec le grain correspondant au bois.
- ◆ Lorsque vous poncez de nouvelles couches de peinture avant d'en appliquer une autre, utilisez un abrasif extra fin.
- ◆ Pour les surfaces irrégulières ou lorsque vous enlevez des couches de peinture, commencez par un abrasif à gros grains. Sur d'autres surfaces, commencez avec un abrasif moyen. Dans les deux cas, changez petit à petit de grain et passez à un abrasif fin pour une finition lisse.

- ◆ Renseignez-vous auprès de votre revendeur pour connaître les accessoires disponibles.

Accessoires

La qualité de travail réalisé par votre outil dépend des accessoires utilisés. Les accessoires Black & Decker et Piranha correspondent aux normes de qualité supérieure et sont conçus pour donner le meilleur résultat possible. En utilisant ces accessoires, votre outil vous donnera entière satisfaction.

Entretien

Votre appareil/outil sans fil/avec fil Black & Decker a été conçu pour fonctionner pendant longtemps avec un minimum d'entretien. Un fonctionnement continu satisfaisant dépend d'un nettoyage régulier et d'un entretien approprié de l'outil.

Attention ! À ne pas oublier avant l'entretien des appareils électriques sans fil/avec fil :

- ◆ Arrêtez l'appareil/outil, puis débranchez-le
- ◆ Ou, débranchez la batterie et retirez-la de l'appareil/outil si celui-ci est muni d'un bloc-batteries séparé
- ◆ Ou bien déchargez complètement la batterie si elle est intégrée au système, puis mettez-la hors tension
- ◆ Débranchez le chargeur avant de le nettoyer. Aucun entretien particulier n'est nécessaire pour le chargeur en dehors du nettoyage régulier.

Nettoyez régulièrement les orifices de ventilation de votre appareil/outil/chargeur à l'aide d'une brosse souple ou d'un chiffon sec.

Nettoyez régulièrement le compartiment du moteur à l'aide d'un chiffon humide. N'utilisez pas de produit abrasif ou à base de solvant.

Ouvrez régulièrement le mandrin et retirez la poussière à l'intérieur en le tapant (si installé).

Remplacement des prises secteur (RU et Irlande uniquement)

Si une nouvelle prise secteur doit être installée :

- ◆ Mettez au rebut la vieille prise.
- ◆ Branchez le fil brun dans la borne sous tension de la nouvelle prise.
- ◆ Branchez le fil bleu à la borne neutre.

Attention ! Aucune connexion ne doit être faite à la borne de terre. Suivez les instructions de montage fournies avec les prises de bonne qualité. Fusibles recommandés : 5 A.

Protection de l'environnement



Recyclage. Cet appareil ne doit pas être jeté avec les déchets ménagers.

Si votre outil Black & Decker doit être remplacé ou si vous n'en avez plus l'usage, ne le jetez pas avec les ordures ménagères. Songez à la protection de l'environnement et recyclez-le.



La collecte séparée des produits et des emballages usagés permet de recycler et de réutiliser des matériaux. La réutilisation de matériaux recyclés évite la pollution de l'environnement et réduit la demande de matières premières.

Des réglementations locales peuvent stipuler la collecte séparée des produits électriques et des produits ménagers, dans des déchetteries municipales ou par le revendeur lorsque vous achetez un nouveau produit.

Black & Decker offre une solution permettant de recycler les produits Black & Decker lorsqu'ils ont atteint la fin de leur cycle de vie. Pour pouvoir profiter de ce service, veuillez retourner votre produit à un réparateur agréé qui se chargera de le collecter pour nous.

Pour connaître l'adresse du réparateur agréé le plus proche de chez vous, contactez le bureau Black & Decker à l'adresse indiquée dans ce manuel. Vous pourrez aussi trouver une liste de réparateurs agréés de Black & Decker et de plus amples détails sur notre service après-vente sur le site Internet à l'adresse suivante : www.2helpU.com.

Caractéristiques techniques

KA280 TYPE 1	
Tension	Vca 230
Puissance	W 220
Orbites (sans charge)	min-1 8500 / 13000
Oscillations (sans charge)	min-1 17000 / 26000
Poids	kg 1,9

Niveau de pression sonore selon la norme EN 60745 :
 Pression sonore (L_{pA}) 78,5 dB(A),
 incertitude (K) 3 dB(A)
 Puissance sonore (L_{WA}) 89,5 dB(A),
 incertitude (K) 3 dB(A)

Valeurs totales des vibrations (somme vectorielle triaxiale) selon la norme EN 60745 :
 Valeur d'émission de vibration (a_{h1}) 7,8 m/s^2 ,
 incertitude (K) 1.5 m/s^2

Déclaration de conformité CE

DIRECTIVES DE MACHINERIE I



KA280 KA280L

Black & Decker déclare que les produits décrits sur la fiche technique sont conformes à la norme :
2006/42/EC, EN60745-1, EN60745-2-4

Pour plus de renseignements, veuillez contacter Black & Decker à l'adresse suivante ou reportez-vous au dos du manuel.

Le soussigné est responsable des données de la fiche technique et fait cette déclaration au nom de Black & Decker.

Kevin Hewitt
Vice-President Global Engineering
Black & Decker Europe,
210 Bath Road, Slough,
Berkshire, SL1 3YD
Royaume-Uni
18-02-2010

Garantie

Black & Decker assure la qualité de ses produits et vous offre une garantie très élargie. Ce certificat de garantie est un document supplémentaire et ne peut en aucun cas se substituer aux droits accordés par la loi. La garantie est valable sur tout le territoire des États Membres de l'Union Européenne et de la Zone de Libre Échange Européenne.

Si, dans les 24 mois suivant la date d'achat, un produit Black & Decker s'avère défectueux en raison d'éléments en mauvais état, d'une erreur humaine ou d'un manque de conformité, Black & Decker garantit le remplacement des pièces défectueuses, la réparation des produits usés ou cassés ou remplace ces produits à la convenance du client, sauf dans les circonstances suivantes :

- ◆ Le produit a été utilisé dans un but commercial, professionnel, ou a été loué.
- ◆ Le produit a été mal utilisé ou avec négligence.
- ◆ Le produit a subi des dommages à cause de corps étrangers, de substances ou d'accidents.
- ◆ Des réparations ont été tentées par des techniciens ne faisant pas partie du service technique de Black & Decker.

Pour avoir recours à la garantie, il est nécessaire de fournir une preuve d'achat au vendeur ou à un réparateur agréé. Pour connaître l'adresse du réparateur agréé le plus proche de chez vous, contactez le bureau Black & Decker à l'adresse indiquée dans ce manuel. Vous pourrez aussi trouver une liste de réparateurs agréés de Black & Decker et de plus amples détails sur notre service après-vente sur le site Internet à l'adresse suivante : **www.2helpU.com**.

Visitez notre site Web **www.blackanddecker.fr** pour enregistrer votre nouveau produit Black & Decker et être informé des nouveaux produits et des offres spéciales. Pour plus d'informations concernant la marque Black & Decker et notre gamme de produits, consultez notre site **www.blackanddecker.fr**.

Uso previsto

La levigatrice Black & Decker è stata progettata per levigare superfici in legno, metallo, plastica e verniciate. L'elettrotensile è stato progettato solo per un uso individuale.

Istruzioni di sicurezza

Avvisi di sicurezza generici per gli elettrotensili



Attenzione! Leggere tutti gli avvisi di sicurezza e tutte le istruzioni. La mancata osservanza di tutte le istruzioni potrebbe causare scosse elettriche, incendi e/o infortuni gravi.

Conservare tutte le istruzioni e le avvertenze per futura consultazione.

Il termine "elettrotensile" che ricorre in tutte le avvertenze seguenti si riferisce ad utensili elettrici con o senza filo.

1. Sicurezza nell'area di lavoro

- Tenere l'area di lavoro pulita e ben illuminata.** Disordine e scarsa illuminazione possono causare incidenti.
- Evitare d'impiegare gli elettrotensili in ambienti esposti al rischio di esplosione, ad esempio in presenza di liquidi, gas o polveri infiammabili.** Gli elettrotensili producono scintille che possono far infiammare la polvere o i fumi.
- Mantenere lontani bambini e astanti mentre si usa l'elettrotensile.** Eventuali distrazioni possono comportare la perdita del controllo dell'elettrotensile.

2. Sicurezza elettrica

- Le spine elettriche degli elettrotensili devono essere adatte alla presa. Evitare assolutamente di modificare la spina. Non impiegare adattatori con elettrotensili provvisti di messa a terra.** L'uso di spine inalterate e delle prese corrispondenti riduce il rischio di scosse elettriche.
- Evitare il contatto fisico con superfici collegate a terra, come tubi, radiatori, forni e frigoriferi.** Un corpo collegato a terra è esposto maggiormente al rischio di scosse elettriche.
- Custodire gli elettrotensili al riparo dalla pioggia o dall'umidità.** L'eventuale infiltrazione di acqua in un elettrotensile va ad aumentare il rischio di scosse elettriche.
- Non esporre il cavo a sollecitazioni. Non usare il cavo per trasportare o trainare l'elettrotensile e non tirarlo per estrarre la spina dalla presa di corrente. Mantenere il cavo al riparo dal calore, da olio, da bordi taglienti e/o da parti in movimento.** I cavi danneggiati o aggrovigliati aumentano il rischio di scosse elettriche.

- Se l'elettrotensile viene adoperato all'aperto, usare esclusivamente prolunghe omologate per l'impiego all'esterno.** Un cavo adatto per uso esterno riduce il rischio di scosse elettriche.
- Se non è possibile evitare di lavorare in una zona umida, usare un'alimentazione elettrica protetta da un dispositivo a corrente residua (RCD).** L'uso di un dispositivo RCD riduce il rischio di scosse elettriche.

3. Sicurezza delle persone

- È importante concentrarsi su ciò che si sta facendo e maneggiare con giudizio l'elettrotensile. Non adoperare l'elettrotensile se si è stanchi o sotto l'effetto di stupefacenti, alcol o medicinali.** Un attimo di distrazione durante l'uso dell'elettrotensile può causare gravi infortuni personali.
- Usare l'equipaggiamento di protezione personale. Indossare sempre degli occhiali protettivi.** Se si avrà cura d'indossare l'equipaggiamento protettivo come necessario, ad esempio una maschera antipolvere, delle calzature antiscivolo, un casco o delle otoprotezioni, si riduce il rischio di infortuni.
- Impedire l'avviamento involontario. Accertarsi che l'interruttore di accensione sia regolato su spento prima di collegare l'elettrotensile all'alimentazione elettrica e/o al battery pack, di prenderlo in mano o di trasportarlo.** Per non esporsi al rischio di incidenti, non trasportare gli elettrotensili tenendo le dita sull'interruttore oppure, se sono collegati a un'alimentazione elettrica, con l'interruttore acceso.
- Prima di accendere un elettrotensile, togliere eventuali chiavi o attrezzi di regolazione.** Un attrezzo o una chiave lasciati in un componente mobile dell'elettrotensile possono causare lesioni.
- Non sporgersi. Mantenere sempre un buon equilibrio evitando posizioni malsicure.** In questo modo è possibile controllare meglio l'elettrotensile in situazioni inaspettate.
- Vestirsi adeguatamente. Evitare di indossare indumenti larghi o gioielli. Tenere capelli, vestiti e guanti lontani da parti in movimento.** Vestiti larghi, gioielli o capelli lunghi possono impigliarsi nelle parti in movimento.
- Se gli elettrotensili sono provvisti di attacchi per il collegamento di dispositivi di aspirazione o di raccolta della polvere, assicurarsi che questi siano installati e utilizzati correttamente.** L'impiego dei suddetti dispositivi diminuisce i rischi correlati alle polveri.

- 4. Uso e cura degli elettroutensili**
- a. Non sovraccaricare l'elettroutensile. Usare l'elettroutensile adatto per il lavoro da eseguire.** Utilizzando l'elettroutensile adatto si potrà lavorare meglio e con maggiore sicurezza alla potenza nominale prevista.
- b. Non utilizzare elettroutensili con interruttori difettosi.** Un elettroutensile che non può essere controllato mediante l'interruttore è pericoloso e deve essere riparato.
- c. Scollegare la spina dalla presa di corrente e/o il battery pack dall'elettroutensile prima di regolarlo o di riporlo oppure di sostituire gli accessori.** Queste precauzioni di sicurezza riducono la possibilità che l'elettroutensile venga messo in funzione inavvertitamente.
- d. Quando non vengono usati, gli elettroutensili devono essere custoditi fuori della portata dei bambini. Non consentire l'uso dell'elettroutensile a persone inesperte o che non abbiano letto le presenti istruzioni.** Gli elettroutensili risultano pericolosi se usati da persone inesperte.
- e. Sottoporre gli elettroutensili alle necessarie procedure di manutenzione. Verificare che le parti mobili siano bene allineate e non inceppate, che non vi siano componenti rotti e che non sussistano altre condizioni che possono compromettere il funzionamento dell'elettroutensile. In caso di danni, riparare l'elettroutensile prima dell'uso.** La scarsa manutenzione causa molti incidenti.
- f. Mantenere affilati e puliti gli utensili da taglio.** Se sottoposti alla giusta manutenzione, gli utensili da taglio con taglienti affilati s'inceppano meno frequentemente e sono più facili da manovrare.
- g. Utilizzare l'elettroutensile, gli accessori e le punte in conformità alle presenti istruzioni, tenendo conto delle condizioni di lavoro e del lavoro da eseguire.** L'impiego degli elettroutensili per usi diversi da quelli consentiti può dar luogo a situazioni pericolose.
- 5. Riparazioni**
- a. Fare riparare l'elettroutensile solo ed esclusivamente da personale specializzato e solo impiegando pezzi di ricambio originali, onde non alterarne la sicurezza.**

Ulteriori avvisi di sicurezza per gli elettroutensili



Attenzione! Ulteriori avvisi di sicurezza per le levigatrici

- ◆ **Afferrare l'elettroutensile sull'impugnatura isolata, dato che il nastro/base di levigatura potrebbe venire a contatto del filo di alimentazione.** Il taglio di un filo sotto tensione mette sotto tensione le parti metalliche esposte dell'elettroutensile e potrebbe esporre l'operatore al rischio di scosse elettriche.

- ◆ **Usare morsetti o altri metodi pratici per fissare e sorreggere il pezzo su di una piattaforma stabile.** Un pezzo tenuto in mano o contro il corpo, può diventare poco stabile e causare la perdita di controllo.
- ◆ **Attenzione!** Il contatto o l'inalazione della polvere generata dalla levigatura potrebbero nuocere alla salute dell'operatore e di eventuali astanti. Indossare una mascherina antipolvere specifica per polveri e fumi e controllare che anche le persone presenti o in arrivo nell'area di lavoro siano adeguatamente protette.
- ◆ Dopo la levigatura, rimuovere tutta la polvere.
- ◆ Fare molta attenzione quando si levigano vernici che probabilmente contengono il piombo come componente di base o quando si levigano certi legni e metalli la cui polvere può essere tossica:
 - Vietare l'ingresso nell'area di lavoro a bambini o donne in gravidanza.
 - Non mangiare, bere o fumare nell'area di lavoro.
 - Smaltire polvere e rifiuti prendendo le necessarie misure di sicurezza.
- ◆ L'uso previsto è descritto nel presente manuale d'uso. Se questo elettroutensile viene usato con accessori o per usi diversi da quelli raccomandati nel presente manuale d'uso, si potrebbero verificare lesioni personali e/o danni alle cose.

Sicurezza altrui

- ◆ Questo elettroutensile non è stato progettato per impiego da parte di persone (o bambini) portatrici di handicap fisici, psichici o sensoriali o che non abbiano la dovuta esperienza o conoscenza, a meno che non siano seguite o opportunamente istruite sul suo impiego da parte di una persona responsabile della loro sicurezza.
- ◆ Controllare che i bambini non giochino con l'elettroutensile.

Vibrazioni

I valori dichiarati delle emissioni di vibrazioni al paragrafo Dati tecnici e nella Dichiarazione di conformità del presente manuale, sono stati misurati in base al metodo di test standard previsto dalla normativa EN 60745 e possono essere usati come paragone tra un attrezzo e un altro. Il valore delle emissioni di vibrazioni dichiarato può anche essere usato come valutazione preliminare dell'esposizione.

Attenzione! Il valore delle emissioni di vibrazioni durante l'impiego effettivo dell'elettroutensile può variare da quello dichiarato a seconda di come l'attrezzo viene usato. Il livello delle vibrazioni può aumentare oltre quello dichiarato.

Quando si valuta l'esposizione alle vibrazioni per determinare le misure di sicurezza richieste in conformità alla normativa 2002/44/CE e destinate alla protezione delle persone che usano regolarmente gli elettrotensili nello svolgimento delle proprie mansioni, è necessario prendere in considerazione le condizioni effettive di utilizzo e il modo in cui l'attrezzo è usato, oltre a tenere presenti tutte le componenti del ciclo operativo, vale a dire i periodi in cui l'elettrotensile è spento, quando è acceso, ma a riposo, e quando è realmente utilizzato.

Etichette sugli elettrotensili

Sull'elettrotensile appaiono i seguenti pittogrammi:



Attenzione! Per ridurre il rischio di lesioni, l'utente deve leggere la guida all'uso.

Sicurezza elettrica



Il doppio isolamento di cui è provvisto l'elettrotensile rende superfluo il filo di terra. Controllare sempre che l'alimentazione corrisponda alla tensione indicata sulla targhetta delle caratteristiche.

- ◆ In caso di danneggiamento del filo di alimentazione, è necessario farlo riparare dal fabbricante o presso un centro assistenza Black & Decker autorizzato in modo da evitare eventuali pericoli.

Caratteristiche

1. Interruttore di accensione
2. Manopola Autoselect®
3. Indicatore base/velocità selezionate
4. Pulsante distacco base
5. Base di levigatura roto-orbitale
6. Base di levigatura per particolari grandi
7. Punta base di levigatura
8. Accessorio a puntale per particolari
9. Contenitore polvere

Assemblaggio

Attenzione! Prima di montarlo assicurarsi che l'elettrotensile sia spento e disinserito.

Distacco delle basi di levigatura (fig. A)

- ◆ Per staccare la base di levigatura, premere il pulsante di rilascio (4) e staccare la base (6) dall'elettrotensile.

Montaggio della base di levigatura roto-orbitale (fig. B)

- ◆ Tenere l'elettrotensile e la base di levigatura (5) rivolti verso l'alto come illustrato in fig. B.
- ◆ Allineare le aperture di aspirazione della polvere (10) nella base di levigatura a quelle corrispondenti (11) nella base dell'elettrotensile.
- ◆ Premere sulla base di levigatura fino a quando scatta in sede.

Montaggio dei fogli abrasivi (fig. C)

- ◆ Tenere l'elettrotensile con la base di levigatura (5) rivolta verso l'alto.
- ◆ Posizionare il foglio abrasivo (12) sulla base di levigatura (5), verificando che i fori presenti sul foglio si allineino a quelli sulla base.

Base di levigatura per particolari grandi

Con questa base di levigatura è possibile utilizzare l'elettrotensile come levigatrice per particolari.

Montaggio della base di levigatura per particolari grandi (figg. D ed E)

Per la levigatura dei particolari, la punta deve essere rivolta in avanti (fig. D).

Per la levigatura di aree di grandi dimensioni, la punta deve essere rivolta verso la parte posteriore (fig. E).

- ◆ Montare la base di levigatura come descritto al paragrafo "Montaggio della base di levigatura roto-orbitale".
- ◆ Premere sulla base di levigatura fino a quando scatta in sede.

Montaggio dei fogli abrasivi (fig. F)

- ◆ Staccare le due punte di levigatura romboidali (13) dal foglio abrasivo (14).
- ◆ Tenere l'elettrotensile con la base di levigatura rivolta verso l'alto.
- ◆ Posizionare il foglio abrasivo (14) sulla base, verificando che i fori presenti sul foglio si allineino a quelli della base.

La punta romboidale (15) può essere invertita e sostituita quando è usurata.

- ◆ Quando la parte anteriore della punta è consumata, staccarla dal foglio, girarla e fissarla di nuovo alla base.
- ◆ Quando tutta la punta è consumata, rimuoverla dalla base di levigatura e sostituirla con una punta romboidale nuova (13).

Punta della base di levigatura (fig. G)

Quando la punta della base di levigatura (7) è consumata, è possibile invertirla oppure sostituirla. Il supporto della punta romboidale (16) può essere sostituito quando è usurato. Le parti di ricambio sono disponibili presso il proprio rivenditore Black & Decker.

- ◆ Svitare la vite (17).
- ◆ Invertire o sostituire la parte consumata.
- ◆ Avvitare e serrare la vite (17).

Accessorio a puntale (fig. H)

Utilizzare l'accessorio a puntale per eseguire una levigatura accurata dei particolari.

- ◆ Svitare la vite (17).
- ◆ Rimuovere il supporto della punta romboidale (16) dalla base di levigatura.
- ◆ Montare l'accessorio a puntale (8) sulla base di levigatura (6).
- ◆ Avvitare e serrare la vite (17).
- ◆ Montare il foglio abrasivo idoneo (18) sull'accessorio a puntale.

Accessorio per profilatura

L'accessorio per profilatura è usato per la levigatura di parti sagomate.

Montaggio dell'accessorio per profilatura (fig. I)

- ◆ Svitare la vite (17).
- ◆ Rimuovere il supporto della punta romboidale (16) dalla base di levigatura.
- ◆ Montare l'accessorio per profilatura (19) sulla base di levigatura.
- ◆ Avvitare e serrare la vite (17).

Montaggio e rimozione di un profilo di levigatura (figg. J e K)

- ◆ Scegliere il profilo di levigatura più idoneo al tipo di lavoro da eseguire.
- ◆ Posizionare un'estremità del profilo di levigatura (20) nell'apertura all'estremità anteriore dell'accessorio per profilatura (19).
- ◆ Spingere l'estremità opposta del profilo di levigatura fino a quando si avverte che scatta in sede.
- ◆ Per rimuovere il profilo di levigatura (20), spingerlo in avanti ed estrarne la parte posteriore dall'accessorio di profilatura (19).

Montaggio di un foglio abrasivo su di un profilo di levigatura (fig. L)

- ◆ Allineare il foglio abrasivo (21) al profilo di levigatura (20).
- ◆ Premere il foglio sul profilo di levigatura, verificando che si adatti perfettamente alla forma del profilo.

Punta basculante (fig. M) (solo KA280L)

La punta basculante consente di lavorare nelle fenditure.

- ◆ Svitare la vite (17).
- ◆ Rimuovere il supporto della punta romboidale (16) dalla base di levigatura.
- ◆ Montare la punta basculante (22) sulla base di levigatura.
- ◆ Avvitare e serrare la vite.
- ◆ Montare il foglio abrasivo idoneo sulla punta basculante.

Il fermo extra con gancio e cappio (23) può essere attaccato alla superficie superiore della punta basculante per consentire la levigatura usando ambo i lati.

- ◆ Staccare la carta di rivestimento dal fermo con gancio e cappio (23).
- ◆ Incollare il fermo con gancio e cappio sulla superficie anteriore della punta basculante (22).
- ◆ Montare l'accessorio di levigatura sul fermo con gancio e cappio.

Rischi residui

Altri rischi residui che possono sorgere durante l'impiego dell'elettrotensile e che possono non essere stati contemplati dagli allegati avvisi di sicurezza. Tali rischi possono sorgere a seguito di un uso prolungato o improprio, ecc.

Perfino adottando gli appositi regolamenti di sicurezza e utilizzando i dispositivi di sicurezza, certi rischi residui non possono essere evitati. Essi comprendono:

- ◆ Lesioni causate o subite a seguito del contatto con parti rotanti/in movimento.
- ◆ Lesioni causate o subite durante la sostituzione di parti, lame o accessori.
- ◆ Lesioni causate dall'impiego prolungato di un elettrotensile. Quando si usa qualsiasi elettrotensile per lunghi periodi, accertarsi di fare regolarmente delle pause.
- ◆ Problemi di udito.
- ◆ Rischi per la salute causati dall'aspirazione di polvere generata dall'utilizzo dell'elettrotensile (ad esempio quando si lavora con il legno, in modo particolare quello di quercia, faggio o l'MDF).

Utilizzo

Attenzione! Lasciare che l'elettrotensile funzioni al suo ritmo. Non sovraccaricarlo.

Attenzione! Non coprire le prese di ventilazione durante l'utilizzo dell'elettrotensile. Tenere l'elettrotensile come illustrato in fig. R. Verificare che la base di levigatura poggia in piano sul pezzo.

- ◆ Riporre l'elettrotensile con la base montata.
- ◆ Tenere le mani lontane dalla zona dell'alberino sull'elettrotensile.
- ◆ Non ruotare la manopola Autoselect® mentre l'elettrotensile sta funzionando.
- ◆ Non appoggiare le dita sulla base durante l'utilizzo.

Accensione e spegnimento (fig. N)

- ◆ Per accendere l'elettrotensile, regolare l'interruttore di accensione (1) sulla posizione I.
- ◆ Per spegnerlo, regolare l'interruttore di accensione (1) sulla posizione O.

Tecnologia Autoselect® (fig. O)

Questa levigatrice è dotata di manopola Autoselect® (2) che mostra le varie applicazioni di levigatura. Esse sono usate per selezionare la corretta modalità di funzionamento per l'operazione di levigatura desiderata.









- ◆ Scegliere una delle applicazioni seguenti mediante la manopola Autoselect®:
 - Levigatura di particolari (A).
 - Levigatura d'angolo (B).

- Levigatura a filo (C).
- Levigatura roto-orbitale (D).

La base corretta da usare unitamente alla velocità di levigatura consigliata saranno visualizzate nella finestrella della base/velocità selezionate (3).

Nota: È possibile modificare in qualsiasi momento la velocità selezionata, spostando la manopola Autoselect® sulle posizioni (A) e (B), velocità più lente, o (C) e (D), velocità superiori.

Tabella delle applicazioni della manopola Autoselect®

Regolazione	Applicazione	Base consigliata		Colore base	Regolazione velocità
	Levigatura di aree di piccole dimensioni. Consente di raggiungere facilmente aree strette	Accessorio a puntale		Arancione	(1) Bassa
	Levigatura di particolari grandi. Consente di levigare fino al bordo di un angolo di 90°	Base per particolari grandi, punta rivolta in avanti		Blu	(1) Bassa
	Levigatura a filo Consente di levigare fino al bordo di un angolo di 90°	Base per levigatura a filo, bordo di 90° rivolto in avanti.		Blu	(2) Alta
	Levigatura di aree di grandi dimensioni. Consente di eliminare rapidamente grandi quantità di vernice.	Base roto-orbitale		Verde	(2) Alta

Sistema frenante automatico

Il sistema frenante automatico di cui dispone questo elettroutensile consente di mantenere la velocità del disco inferiore a quella del motore quando l'elettroutensile non si trova sulla superficie di lavoro. Al momento dello spegnimento, il disco si arresta molto rapidamente.

Svuotamento del contenitore della polvere (figg. P e Q)

Svuotare il contenitore della polvere (9) dopo ogni dieci minuti di utilizzo.

- ◆ Tirare il contenitore della polvere (9) verso la parte posteriore ed estrarlo dall'elettroutensile.
- ◆ Togliere il coperchio (24) ruotandolo in senso antiorario.
- ◆ Tenere il contenitore della polvere (9) con il filtro (25) rivolto verso il basso e scuoterlo per svuotarlo del contenuto. Scuotere il coperchio (24) per svuotare il contenuto.
- ◆ Rimontare il coperchio (24) sul contenitore della polvere, ruotandolo in senso orario fino a quando si blocca in sede.
- ◆ Rimontare il contenitore della polvere (9) sull'elettroutensile.

Pulitura del filtro del contenitore della polvere

Il filtro del contenitore della polvere è riutilizzabile e deve essere pulito regolarmente.







- ◆ Svuotare il contenitore della polvere (9) come descritto qui sopra.
- ◆ Estrarre il filtro (25) dal contenitore della polvere.
- ◆ Scuotere via la polvere in eccesso picchiando leggermente il filtro in un bidone della spazzatura.



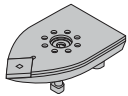
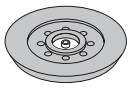

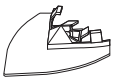
Attenzione! Non spazzolare e non usare aria compressa o oggetti taglienti per pulire il filtro. Non lavare il filtro.

- ◆ Rimettere il filtro (25).
- ◆ Rimontare il coperchio (24).
- ◆ Rimontare il contenitore della polvere (9) sull'elettroutensile.

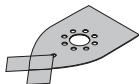
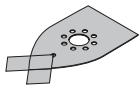
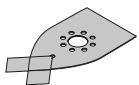
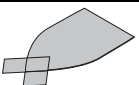
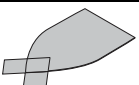
Accessori

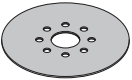
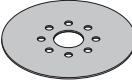
Gli accessori forniti con la levigatrice dipendono dal modello acquistato. Tutti gli accessori elencati di seguito sono disponibili nella gamma Piranha®. Se si desidera un accessorio elencato di seguito, ma non fornito con la levigatrice, si prega di visitare il sito web all'indirizzo www.blackanddecker.eu.

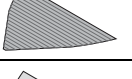
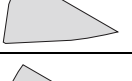
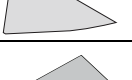
Articolo	Descrizione	Scopo
	Base di levigatura per particolari grandi (6).	Per aree medio-grandi. La base di levigatura per particolari grandi può essere usata per levigare negli angoli e fino al bordo del pezzo.
	Base di levigatura roto-orbitale (5).	Per aree di grandi dimensioni. La base roto-orbitale può essere usata per le superfici curve e quando si desidera una finitura di qualità elevata.
	Puntale per particolari (8).	Per aree piccole e difficili da raggiungere. Il puntale per particolari può essere usato per la levigatura leggera o per levigare negli angoli.
	Punta basculante (22)	Per aree intricate tipo tapparelle o persiane.
	Accessorio per profilo di levigatura (19).	Un accessorio per il montaggio dei vari profili elencati di seguito.
	Profilo di levigatura curvo concavo.	Per la levigatura di particolari con questa forma.
	Profilo di levigatura curvo convesso (20).	Per la levigatura di particolari con questa forma.
	Profilo di levigatura curvo appuntito.	Per la levigatura di particolari con questa forma.
	Carta abrasiva grana 240 per particolari di grandi dimensioni con due punte di ricambio.	Per una finitura accurata durante la levigatura di particolari di grandi dimensioni.
	Carta abrasiva grana 120 per particolari di grandi dimensioni con due punte di ricambio.	Per una finitura media durante la levigatura di particolari di grandi dimensioni.
	Carta abrasiva grana 60 per particolari di grandi dimensioni con due punte di ricambio.	Per una finitura grossolana durante la levigatura di particolari di grandi dimensioni.
	Foglio di finitura molto brillante (grigio) per particolari di grandi dimensioni con due punte di ricambio.	Per l'applicazione del preparato per lucidatura.
	Foglio di pulitura (rosso) per legno o metallo con due punte di ricambio.	Per lavori di pulitura o lucidatura su legno o metallo.

Articolo	Descrizione	Scopo
	Foglio di carta abrasiva grana 240 per levigatura roto-orbitale.	Per una finitura accurata durante la levigatura roto-orbitale.
	Foglio di carta abrasiva grana 60 per levigatura roto-orbitale.	Per una finitura grossolana durante la levigatura roto-orbitale.
	Disco di lucidatura (bianco).	Per i lavori di lucidatura.
	Foglio di carta abrasiva grana 120 per puntale per particolari.	Per una finitura media durante la levigatura dei particolari.
	Accessorio per i fogli abrasivi di ricambio per punta basculante.	Per il montaggio dei fogli abrasivi per punta basculante.
	Foglio abrasivo grana 60 per punta basculante.	Per una finitura grossolana durante la levigatura con punta basculante.
	Foglio abrasivo grana 120 per punta basculante.	Per una finitura media durante la levigatura con punta basculante.
	Foglio abrasivo grana 120 per profili.	Per una finitura media durante la levigatura di profili.

Consigli per un ottimo utilizzo

- ◆ Per la massima comodità dell'utente, l'elettrotensile può essere azionato con una o due mani (fig. R). Non appoggiare le mani sulle prese di ventilazione.
- ◆ Non esercitare una pressione eccessiva sull'elettrotensile.
- ◆ Verificare regolarmente lo stato del foglio abrasivo. Sostituirlo quando necessario.
- ◆ Levigare sempre usando una grana analoga a quella del legno.
- ◆ Quando si levigano strati di vernice nuova, adoperare carta a grana fine prima di applicare lo strato successivo di vernice.
- ◆ Su superfici rugose, o quando si rimuovono degli strati di vernice, iniziare a levigare con carta abrasiva a grana grossa. Su superfici di altro tipo, cominciare con una grana media. In entrambi i casi, per ottenere una rifinitura omogenea passare gradualmente a una grana sottile.
- ◆ Consultare il rivenditore per ulteriori informazioni sugli accessori disponibili.

Accessori

Le prestazioni dell'elettrotensile dipendono dall'accessorio usato. Gli accessori Black & Decker e Piranha sono stati fabbricati in base a standard qualitativi elevati e sono stati progettati per ottenere le migliori prestazioni dall'elettrotensile. Usando questi accessori si otterrà il meglio dall'elettrotensile.

Manutenzione

Questo apparecchio/elettrotensile Black & Decker con o senza filo è stato progettato per funzionare a lungo con una manutenzione minima. Per ottenere prestazioni sempre soddisfacenti occorre avere cura dell'elettrotensile e sottoporlo a manutenzione periodica.

Attenzione! Prima di eseguire interventi di manutenzione su elettrotensili con o senza filo procedere come descritto di seguito.

- ◆ Spegner e scollegare l'apparecchio/elettrotensile.
- ◆ Oppure spegnere ed estrarre la batteria se l'apparecchio/elettrotensile è dotato di batteria pack a parte.

- ◆ Oppure scaricare completamente la batteria se è di tipo integrale e quindi spegnerlo.
- ◆ Scollegare l'alimentatore dalla spina prima di pulirlo. L'alimentatore non richiede nessuna manutenzione salvo una regolare pulitura.

Pulire regolarmente le prese di ventilazione dell'apparecchio/elettrotensile/alimentatore con un pennello o con un panno morbido e asciutto.

Il vano del motore deve essere pulito regolarmente con un panno umido. Non usare materiali abrasivi o detergenti a base di solventi.

Aprire regolarmente il mandrino e batterlo leggermente per eliminare la polvere dall'interno (se in dotazione).

Sostituzione della spina (solo Regno Unito e Irlanda)

Se è necessario montare una nuova spina,

- ◆ smaltire in tutta sicurezza quella vecchia.
- ◆ Collegare il filo marrone al morsetto sotto tensione della nuova spina.
- ◆ Collegare il filo blu al morsetto neutro.

Attenzione! Non effettuare nessun collegamento sul morsetto di terra. Seguire le istruzioni fornite con le spine di buona qualità. Fusibile consigliato: 5 A.

Protezione dell'ambiente



Raccolta differenziata. Questo prodotto non deve essere smaltito con i normali rifiuti domestici.

Nel caso in cui l'elettrotensile Black & Decker debba essere sostituito o non sia più necessario, non smaltirlo con i normali rifiuti domestici. Metterlo da parte per la raccolta differenziata.



La raccolta differenziata dei prodotti e degli imballaggi utilizzati, consente il riciclaggio dei materiali e il loro continuo utilizzo. Il riutilizzo dei materiali riciclati favorisce la protezione dell'ambiente prevenendo l'inquinamento e riduce il fabbisogno di materie prime.

Seguire la regolamentazione locale per la raccolta differenziata dei prodotti elettrici che può prevedere punti di raccolta o la consegna dell'elettrotensile al rivenditore presso il quale viene acquistato un nuovo prodotto.

Black & Decker offre ai suoi clienti la possibilità di riciclare i prodotti Black & Decker che hanno esaurito la loro vita di servizio. Per usufruire di tale servizio, è sufficiente restituire il prodotto a qualsiasi tecnico autorizzato, incaricato della raccolta per conto dell'azienda.

Per individuare il tecnico autorizzato più vicino, rivolgersi alla sede Black & Decker locale, presso il recapito indicato nel presente manuale. Altrimenti un elenco completo di tutti i tecnici autorizzati Black & Decker e i dettagli completi sui contatti e i servizi post-vendita sono disponibili su Internet presso: **www.2helpU.com**.

Dati tecnici

KA280 TYPE1	
Tensione	V c.a. 230
Potenza assorbita	W 220
Rotazioni (senza carico)	min-1 8500 / 13000
Oscillazioni (senza carico)	min-1 17000 / 26000
Peso	kg 1,9

Livello di pressione sonora misurato in base a EN 60745:

Pressione sonora (L_{pA}) 78,5 dB(A), incertezza(K) 3 dB(A)

Potenza sonora (L_{WA}) 89,5 dB(A), incertezza (K) 3 dB(A)

Valori totali vibrazioni (somma vettoriale triassiale)
in base a EN 60745

Valore emissioni vibrazioni (a_{hV}) 7,8 m/s^2 ,
incertezza (K) 1,5 m/s^2

Dichiarazione CE di conformità

DIRETTIVA SUI MACCHINARI

**KA280 KA280L**

Black & Decker dichiara che i prodotti descritti al paragrafo "Dati tecnici" sono conformi a:
2006/42/CE, EN60745-1, EN60745-2-4

Per ulteriori informazioni contattare Black & Decker al seguente indirizzo oppure consultare l'ultima di copertina del manuale.

Il sottoscritto è responsabile della redazione di questo documento tecnico e rilascia questa dichiarazione per conto di Black&Decker.

Kevin Hewitt
Vice-President Global Engineering
Black & Decker Europe,
210 Bath Road, Slough,
Berkshire, SL1 3YD
Regno Unito
18-02-2010

Garanzia

Certa della qualità dei suoi prodotti, Black & Decker offre una garanzia eccezionale. Il presente certificato di garanzia è complementare ai diritti legali e non li pregiudica in alcun modo. La garanzia è valida entro il territorio degli Stati membri dell'Unione Europea e dell'EFTA (European Free Trade Area).

Se un prodotto Black & Decker risulta difettoso per qualità del materiale, della costruzione o per mancata conformità entro 24 mesi dalla data di acquisto, Black & Decker garantisce la sostituzione delle parti difettose, provvede alla riparazione dei prodotti, se ragionevolmente usurati, oppure alla loro sostituzione, in modo da ridurre al minimo il disagio del cliente a meno che:

- ◆ il prodotto non sia stato destinato ad usi commerciali, professionali o al noleggio;
- ◆ il prodotto non sia stato usato in modo improprio o scorretto;
- ◆ il prodotto non abbia subito danni causati da oggetti o sostanze estranee oppure incidenti;
- ◆ il prodotto non abbia subito tentativi di riparazione non effettuati da tecnici autorizzati né dall'assistenza Black & Decker.

Per attivare la garanzia è necessario esibire la prova comprovante l'acquisto al venditore o al tecnico autorizzato. Per individuare il tecnico autorizzato più vicino, rivolgersi alla sede Black & Decker locale, presso il recapito indicato nel presente manuale. Altrimenti un elenco completo di tutti i tecnici autorizzati Black & Decker e i dettagli completi sui contatti e i servizi post-vendita sono disponibili su Internet presso: **www.2helpU.com**.

I clienti che desiderano registrare il nuovo prodotto Black & Decker e ricevere gli aggiornamenti sui nuovi prodotti e le offerte speciali, sono invitati a visitare il sito Web (**www.blackanddecker.it**). Ulteriori informazioni sul marchio e la gamma di prodotti Black & Decker sono disponibili all'indirizzo **www.blackanddecker.it**.

Beoogd gebruik

De Black & Decker schuurmachine is ontworpen voor het schuren van hout, metaal, kunststof en geveerde oppervlakken. Deze machine is uitsluitend bestemd voor consumentengebruik.

Veiligheidsinstructies

Algemene veiligheidswaarschuwingen voor elektrisch gereedschap



Waarschuwing! Lees alle veiligheidswaarschuwingen en alle instructies.

Wanneer de instructies niet in acht worden genomen, kan dit een elektrische schok, brand of ernstig letsel tot gevolg hebben.

Bewaar alle waarschuwingen en instructies als referentiemateriaal.

Het hierna gebruikte begrip "elektrisch gereedschap" heeft betrekking op elektrische gereedschappen voor gebruik op de netspanning (met netsnoer) of op accu (snoerloos).

1. **Veilige werkomgeving**
 - a. **Houd uw werkomgeving schoon en opgeruimd.**
Een rommelige of onverlichte werkomgeving kan tot ongevallen leiden.
 - b. **Gebruik elektrisch gereedschap niet in een omgeving met explosiegevaar, zoals in de nabijheid van brandbare vloeistoffen, gassen of stof.**
Elektrisch gereedschap veroorzaakt vonken die het stof of de dampen tot ontsteking kunnen brengen.
 - c. **Houd kinderen en andere personen tijdens het gebruik van elektrisch gereedschap uit de buurt.**
Wanneer u wordt afgeleid, kunt u de controle over het gereedschap verliezen.
2. **Elektrische veiligheid**
 - a. **De netstekker van het gereedschap moet in het stopcontact passen. De stekker mag in geen geval worden veranderd. Gebruik geen adapterstekkers in combinatie met geaarde gereedschappen.** Niet omgebouwde stekkers en passende stopcontacten beperken het risico van een elektrische schok.
 - b. **Vermijd aanraking van het lichaam met geaarde oppervlakken, bijvoorbeeld buizen, verwarmingen, fornuizen en koelkasten.** Er bestaat een verhoogd risico voor een elektrische schok wanneer uw lichaam geaard is.
 - c. **Houd het gereedschap uit de buurt van regen en vocht.** Het binnendringen van water in het elektrische gereedschap vergroot het risico van een elektrische schok.
 - d. **Gebruik het snoer niet voor een verkeerd doel. Gebruik het snoer niet om het gereedschap te dragen of op te hangen of om de stekker uit de buurt van hitte, olie, scherpe randen of bewegende delen.** Beschadigde of in de war geraakte snoeren vergroten het risico van een elektrische schok.
 - e. **Wanneer u buitenshuis met elektrisch gereedschap werkt, dient u alleen verlengsnoeren te gebruiken die zijn goedgekeurd voor gebruik buitenshuis.** Het gebruik van een verlengsnoer dat geschikt is voor gebruik buitenshuis beperkt het risico van een elektrische schok.
 - f. **Als u een elektrisch gereedschap moet gebruiken in een vochtige locatie, moet u een reststroomschakelaar (RCD) gebruiken.** Met een reststroomschakelaar wordt het risico van een elektrische schok verkleind.
3. **Veiligheid van personen**
 - a. **Wees alert, let goed op wat u doet en ga met verstand te werk bij het gebruik van elektrische gereedschappen. Gebruik elektrisch gereedschap niet wanneer u moe bent of onder invloed van drugs, alcohol of medicijnen.** Een moment van onoplettendheid bij het gebruik van het gereedschap kan leiden tot ernstige verwondingen.
 - b. **Draag persoonlijke beschermende uitrusting. Draag altijd een veiligheidsbril.** Het dragen van persoonlijke beschermende uitrusting zoals een stofmasker, slipvast werkschoenen, een veiligheidshelm of gehoorbescherming, afhankelijk van de aard en het gebruik van het elektrische gereedschap, vermindert het risico van verwondingen.
 - c. **Voorkom per ongeluk inschakelen. Controleer of de schakelaar in de uit-stand staat voordat u het gereedschap aansluit op het stopcontact en/of de accu en voordat u het gereedschap optilt of gaat dragen.** Wanneer u bij het dragen van het gereedschap uw vinger op de schakelaar houdt of wanneer u het gereedschap per ongeluk inschakelt, kan dat leiden tot ongevallen.
 - d. **Verwijder instelgereedschappen of schroefsleutels voordat u het gereedschap inschakelt.** Een instelgereedschap of sleutel in een draaiend deel van het gereedschap kan tot verwondingen leiden.
 - e. **Reik niet te ver. Zorg er altijd voor dat u stevig staat en in evenwicht blijft.** Daardoor kunt u het gereedschap in onverwachte situaties beter onder controle houden.

- f. **Draag geschikte kleding. Draag geen loshangende kleding of sieraden. Houd haren, kleding en handschoenen uit de buurt van bewegende delen.** Loshangende kleding, sieraden en lange haren kunnen door bewegende delen worden meegenomen.
- g. **Wanneer stofzuigings- of stofopvangvoorzieningen kunnen worden gemonteerd, dient u zich ervan te verzekeren dat deze zijn aangesloten en juist worden gebruikt.** Het gebruik van deze voorzieningen beperkt het gevaar door stof.
4. **Gebruik en onderhoud van elektrisch gereedschap**
- a. **Overbelast het gereedschap niet. Gebruik voor uw toepassing het daarvoor bestemde elektrische gereedschap.** Met het passende elektrische gereedschap werkt u beter en veiliger binnen het aangegeven capaciteitsbereik.
- b. **Gebruik geen elektrisch gereedschap waarvan de schakelaar defect is.** Elektrisch gereedschap dat niet meer kan worden in- of uitgeschakeld, is gevaarlijk en moet worden gerepareerd.
- c. **Trek de stekker uit het stopcontact en/of de accu uit het elektrische gereedschap voordat u het gereedschap instelt, toebehoren wisselt of het gereedschap opbergt.** Met deze voorzorgsmaatregel voorkomt u onbedoeld starten van het gereedschap.
- d. **Bewaar niet-gebruikte elektrische gereedschappen buiten bereik van kinderen. Laat het gereedschap niet gebruiken door personen die er niet vertrouwd mee zijn en deze aanwijzingen niet hebben gelezen.** Elektrische gereedschappen zijn gevaarlijk wanneer deze door onervaren personen worden gebruikt.
- e. **Verzorg het gereedschap zorgvuldig. Controleer of bewegende delen van het gereedschap correct functioneren en niet klemmen, en of er onderdelen zodanig zijn gebroken of beschadigd dat de werking van het gereedschap nadelig wordt beïnvloed. Laat beschadigde delen repareren voordat u het gereedschap gebruikt.** Veel ongevallen worden veroorzaakt door slecht onderhouden elektrische gereedschappen.
- f. **Houd snijdende inzetgereedschappen scherp en schoon.** Zorgvuldig onderhouden snijdende inzetgereedschappen met scherpe snijkanten klemmen minder snel en zijn gemakkelijker te geleiden.
- g. **Gebruik elektrische gereedschappen, toebehoren, inzetgereedschappen en dergelijke volgens deze aanwijzingen. Let daarbij op de arbeidsomstandigheden en de uit te voeren werkzaamheden.** Het gebruik van elektrische gereedschappen voor andere dan de voorziene toepassingen kan leiden tot gevaarlijke situaties.
5. **Service**
- a. **Laat het gereedschap alleen repareren door gekwalificeerd en vakkundig personeel en alleen met originele vervangingsonderdelen.** Daarmee wordt de veiligheid van het gereedschap gewaarborgd.
- Aanvullende veiligheidswaarschuwingen voor elektrisch gereedschap**
-  **Waarschuwing!** Aanvullende veiligheidswaarschuwingen voor schuurmachines.
- ◆ **Houd het gereedschap vast bij de geïsoleerde greepoppervlakken, omdat de schuurriem/ schuurzool met het eigen snoer in aanraking kan komen.** Als een draad onder spanning wordt doorgesneden, komen onbedekte metalen onderdelen van het gereedschap onder spanning te staan en kunt u een schok krijgen.
 - ◆ **Gebruik klemmen of een andere praktische manier om het werkstuk op een stabiel platform vast te zetten en te steunen.** Als u het werkstuk met de hand of tegen uw lichaam vasthoudt, is het niet stabiel en kunt u de controle over het gereedschap verliezen.
 - ◆ **Waarschuwing!** Contact met of inademing van het stof dat bij het schuren vrijkomt, kan de gezondheid van de gebruiker en omstanders schaden. Draag een stofmasker dat speciaal is ontworpen ter bescherming tegen stoffen en dampen, en verzeker u ervan dat andere personen op de werkvloer of die de werkvloer betreden eveneens zijn beschermd.
 - ◆ Verwijder zorgvuldig alle stof na het schuren.
 - ◆ Neem speciale maatregelen bij het schuren van verf die mogelijk een loodbasis heeft of bij het schuren van bepaalde hout- en metaalsoorten die mogelijk giftige stoffen produceren:
 - Kinderen en zwangere vrouwen mogen de werkvloer niet betreden.
 - Eten, drinken en roken op de werkvloer is niet toegestaan.
 - Verwijder stof en ander afval op veilige en verantwoorde wijze.
 - ◆ In deze instructiehandleiding wordt ingegaan op het beoogde gebruik. Het gebruik van andere accessoires of hulpstukken dan wel de uitvoering van andere handelingen met dit gereedschap dan in deze gebruikershandleiding worden aanbevolen, kan tot persoonlijk letsel en/of schade aan eigendom leiden.

Veiligheid van anderen

- ◆ Dit gereedschap mag niet worden gebruikt door personen (waaronder kinderen) die lichamelijk of geestelijk mindervalide zijn of die geen ervaring met of kennis van dit gereedschap hebben, tenzij ze onder toezicht staan of instructies krijgen wat betreft het gebruik van het gereedschap van een persoon die verantwoordelijk is voor hun veiligheid.
- ◆ Houd toezicht op kinderen om ervoor te zorgen dat zij niet met het apparaat gaan spelen.

Trilling

De aangegeven waarden voor trillingsemisatie in de technische gegevens en de conformiteitsverklaring zijn gemeten conform een standaardtestmethode die door EN 60745 wordt geboden. Hiermee kan het ene gereedschap met het andere worden vergeleken. De aangegeven waarde voor trillingsemisatie kan ook worden gebruikt bij een voorlopige bepaling van blootstelling.

Waarschuwing! De waarde voor trillingsemisatie tijdens het werkelijke gebruik van het gereedschap kan verschillen van de aangegeven waarde afhankelijk van de manieren waarop het gereedschap wordt gebruikt. Het trillingsniveau kan hoger worden dan het aangegeven niveau.

Wanneer de blootstelling aan trillingen wordt vastgesteld teneinde veiligheidsmaatregelen te bepalen die worden vereist door 2002/44/EG ter bescherming van personen die tijdens hun werk regelmatig elektrische gereedschappen gebruiken, moet bij een schatting van de blootstelling aan trillingen rekening worden gehouden met de werkelijke omstandigheden van het gebruik en de manier waarop het gereedschap wordt gebruikt. Daarbij moet ook rekening worden gehouden met alle stappen in de gebruikscyclus, zoals het moment waarop het gereedschap wordt uitgeschakeld en wanneer het gereedschap stationair loopt alsook de aanlooptijd.

Labels op het gereedschap

Het gereedschap is voorzien van de volgende pictogrammen:



Waarschuwing! De gebruiker moet de instructiehandleiding lezen om het risico op letsel te verminderen.

Elektrische veiligheid



Dit gereedschap is dubbel geïsoleerd. Een aardaansluiting is daarom niet noodzakelijk. Controleer altijd of uw netspanning overeenkomt met de waarde op het typeplaatje.

- ◆ Als het netsnoer is beschadigd, moet dit worden vervangen door de fabrikant of een Black & Decker-servicecentrum om gevaren te voorkomen.

Onderdelen

1. Aan-uitschakelaar
2. Autoselect[®]-knop
3. Indicator voor zool-/snelheidsinstelling
4. Zoelontgrendelingsknop
5. Schuurzool voor vrije baan
6. Grove schuurzool
7. Punt van schuurzool
8. Fijn vingehulpstuk
9. Stofcontainer

Montage

Waarschuwing! Zorg vóór aanvang van de montage dat de machine is uitgeschakeld en de netstekker is losgekoppeld van het lichtnet.

Schuurzolen verwijderen (fig. A)

- ◆ U kunt de schuurzool verwijderen door op de ontgrendelingsknop (4) te drukken en de zool (6) van het gereedschap te trekken.

De schuurzool voor vrije baan bevestigen (fig. B)

- ◆ Houd het gereedschap en de schuurzool (5) naar boven gericht vast, zoals in fig. B.
- ◆ Sluit de stofopeningen (10) in de schuurzool aan op de stofopening (11) in de onderkant van het gereedschap.
- ◆ Druk op de schuurzool totdat u deze op zijn plaats hoort klikken.

Schuurpapier plaatsen (fig. C)

- ◆ Houd het gereedschap vast met de schuurzool (5) naar boven gericht.
- ◆ Plaats het schuurpapier (12) op de schuurzool (5) en zorg er daarbij voor dat de gaten in het papier aansluiten op de gaten in de zool.

Grove schuurzool

Met deze schuurzool kunt u het gereedschap gebruiken als schuurmachine voor het fijne werk of voor het schuren van loodrechte hoeken.

De grove schuurzool bevestigen (fig. D & E)

Voor fijn schuurwerk dient het puntige uiteinde naar voren te wijzen (fig. D).

Voor het schuren van grote oppervlakken dient het puntige uiteinde naar achteren te wijzen (fig. E).

- ◆ Bevestig de schuurzool zoals hierboven wordt beschreven onder "De schuurzool voor vrije baan bevestigen".
- ◆ Druk op de schuurzool totdat u deze op zijn plaats hoort klikken.

Schuurpapier plaatsen (fig. F)

- ◆ Verwijder de twee ruitvormige punten (13) van het schuurpapier (14).
- ◆ Houd het gereedschap vast met de schuurzool naar boven gericht.
- ◆ Plaats het schuurpapier (14) op de schuurzool en zorg er daarbij voor dat de gaten in het papier aansluiten op de gaten in de zool.

De ruitvormige punt (15) kan worden omgedraaid en kan worden vervangen wanneer deze is versleten.

- ◆ Wanneer de voorkant van de punt is versleten, verwijdert u de punt van het papier, draait u deze om en drukt u deze weer tegen de schuurzool.
- ◆ Wanneer de hele punt is versleten, verwijdert u deze van de schuurzool en plaatst u een nieuwe ruitvormige punt (13).

Punt van de schuurzool (fig. G)

Wanneer de schuurzoolpunt (7) is versleten, kan deze worden omgedraaid of vervangen. Wanneer de ruitvormige punthouder (16) is versleten, kan deze worden vervangen. Reserveonderdelen zijn verkrijgbaar via uw Black & Decker-leverancier.

- ◆ Verwijder de schroef (17).
- ◆ Draai het versleten deel om of vervang het.
- ◆ Plaats de schroef (17) terug en draai deze aan.

Vingerhulpstuk (fig. H)

Het vingerhulpstuk wordt gebruikt voor het fijne schuurwerk.

- ◆ Verwijder de schroef (17).
- ◆ Verwijder de ruitvormige punthouder (16) van de schuurzool.
- ◆ Plaats het vingerhulpstuk (8) op de schuurzool (6).
- ◆ Plaats de schroef (17) terug en draai deze aan.
- ◆ Plaats het gewenste schuurpapier (18) op het vingerhulpstuk.

Profielhulpstuk

Het profielhulpstuk wordt gebruikt voor het schuren van contouren.

Het profielhulpstuk bevestigen (fig. I)

- ◆ Verwijder de schroef (17).
- ◆ Verwijder de ruitvormige punthouder (16) van de schuurzool.
- ◆ Plaats het profielhulpstuk (19) op de schuurzool.
- ◆ Plaats de schroef (17) terug en draai deze aan.

Een schuurprofiel plaatsen en verwijderen (fig. J & K)

- ◆ Kies het schuurprofiel dat het meest geschikt is voor uw toepassing.
- ◆ Plaats het ene uiteinde van het schuurprofiel (20) in de uitsparing aan de voorzijde van het profielhulpstuk (19).
- ◆ Druk tegen het andere uiteinde van het schuurprofiel tot dit op zijn plaats vastklikt.
- ◆ Om het schuurprofiel (20) te verwijderen, duwt u dit naar voren en trekt u de achterkant uit het profielhulpstuk (19).

Schuurpapier op een schuurprofiel bevestigen (fig. L)

- ◆ Lijn het schuurpapier (21) uit op het schuurprofiel (20).
- ◆ Druk het schuurpapier op het schuurprofiel en zorg er daarbij voor dat het schuurpapier de vorm van het profiel volgt.

Jaloeziehulpstuk (fig. M, alleen KA280L)

Met het jaloeziehulpstuk kunt u in gleuven werken.

- ◆ Verwijder de schroef (17).
- ◆ Verwijder de ruitvormige punthouder (16) van de schuurzool.
- ◆ Plaats het jaloeziehulpstuk (22) op de schuurzool.
- ◆ Plaats de schroef terug en draai deze aan.
- ◆ Plaats het gewenste schuurpapier op het jaloeziehulpstuk.

U kunt het extra klittenbandstuk (23) boven op het jaloeziehulpstuk bevestigen zodat u met beide kanten tegelijk kunt schuren.

- ◆ Verwijder de papierstrip van het klittenband (23).
- ◆ Bevestig het klittenband op het bovenoppervlak van het jaloeziehulpstuk (22).
- ◆ Plaats het schuurstuk op het klittenband.

Overige risico's

Er kunnen zich tijdens het gebruik van het gereedschap ook andere risico's voordoen die misschien niet in de bijgevoegde veiligheidswaarschuwingen worden vermeld. Deze risico's kunnen zich voordoen als gevolg van onoordeelkundig gebruik, langdurig gebruik, enz.

Zelfs als de veiligheidsvoorschriften in acht worden genomen en de veiligheidsvoorzieningen worden geïmplementeerd, kunnen bepaalde risico's niet worden vermeden. Deze omvatten:

- ◆ Verwondingen die worden veroorzaakt door het aanraken van draaiende of bewegende onderdelen.
- ◆ Verwondingen die worden veroorzaakt bij het vervangen van onderdelen, bladen of accessoires.
- ◆ Verwondingen die worden veroorzaakt door langdurig gebruik van het gereedschap. Als u langere periodes met het gereedschap werkt, is het raadzaam om regelmatig een pauze in te lassen.
- ◆ Gehoorbeschadiging.
- ◆ Gezondheidsrisico's als gevolg van het inademen van stof dat door gebruik van het gereedschap wordt veroorzaakt (bijvoorbeeld tijdens het werken met hout, vooral eiken, beuken en MDF).

Gebruik

Waarschuwing! Laat het gereedschap in zijn eigen tempo werken. Niet overbelasten.

Waarschuwing! Bedek tijdens het gebruik van het gereedschap de ventilatieopeningen niet. Houd het gereedschap vast zoals in fig. R. Zorg dat de schuurzool plat op het werkstuk ligt.

- ◆ Berg het gereedschap op met een bevestigde zool.
- ◆ Blijf met uw handen uit de buurt van de spil van het gereedschap.

- ◆ Draai niet aan de Autoselect[®]-knop als het gereedschap is ingeschakeld.
- ◆ Leg tijdens het gebruik uw vingers niet op de zool.

In- en uitschakelen (fig. N)

- ◆ U schakelt het gereedschap in door de aan-uitschakelaar (1) in de stand **I** te zetten.
- ◆ U schakelt het gereedschap uit door de aan-uitschakelaar (1) in de stand **O** te zetten.

Autoselect[®]-technologie (fig.O)

Deze schuurmachine is uitgerust met een Autoselect[®]-knop (2) waarop verschillende schuurtoepassingen zijn afgebeeld. Hiermee kunt u de juiste gebruiksmodus voor elk schuurdoel selecteren.

- ◆ Kies een van de volgende toepassingen met de Autoselect[®]-knop (2):
 - Fijn schuren (A).
 - Schuren van hoeken (B).
 - Loodrecht schuren (C).
 - Schuren met vrije baan (D).

In het venster met de zool-/snelheidsinstelling (3) wordt weergegeven welke zool moet worden gebruikt en wat de aanbevolen schuursnelheid is.

Opmerking: U kunt de geselecteerde snelheid op elk gewenst moment overschrijven door de Autoselect[®]-knop in de stand (A) of (B) te zetten voor lagere snelheden of in de stand (C) of (D) voor hogere snelheden.

Toepassingstabel voor Autoselect[®]-knop

Instelling	Toepassing	Aanbevolen zool		Zoolkleur	Snelheidsinstelling
	Schuren van een klein gebied. Hiermee kunt u gemakkelijk smalle gebieden bereiken	Fijn vingerhulpstuk		Oranje	(1) Laag
	Grof schuren. Hiermee kunt u tot aan de rand van een hoek van 90° komen	Grove schuurzool, punt naar voren		Blauw	(1) Laag
	Loodrecht schuren. Hiermee kunt u tot aan de rand van een hoek van 90° komen	Zool voor loodrecht schuren, 90°-rand naar voren.		Blauw	(2) Hoog
	Schuren van een groot gebied. Hiermee kunt u snel het grootste gedeelte van de verf verwijderen.	Zool voor vrije baan		Groen	(2) Hoog

Automatisch remsysteem (ABS)

Deze machine is uitgerust met een automatisch remsysteem. Wanneer de machine zich niet op het werkopervlak bevindt, zorgt deze voorziening ervoor dat de schijf minder snel draait dan de motor. Wanneer de machine wordt uitgeschakeld, stopt de schijf bijzonder snel.

De stofcontainer legen (fig. P & Q)

De stofcontainer (9) moet na elke tien minuten gebruik worden geleegd.

- ◆ Trek de stofcontainer (9) naar achteren en uit de machine.
- ◆ Draai de kap (24) linksom om deze te verwijderen.
- ◆ Houd de stofcontainer (9) vast met het filter (25) naar beneden en schud de container leeg. Schud de kap (24) leeg.

- ◆ Plaats de kap (25) op de stofcontainer en draai de container rechtsonder om deze te vergrendelen.
- ◆ Plaats de stofcontainer (9) terug in de machine.

Filter van stofcontainer reinigen

Het filter van de stofcontainer is herbruikbaar en moet regelmatig worden gereinigd.







- ◆ Maak de stofcontainer (9) op de hiervoor beschreven wijze leeg.
- ◆ Trek het filter (25) van de stofcontainer.
- ◆ Verwijder het overtollige stof door het filter in een vuilnisbak leeg te kloppen.



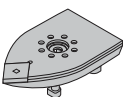
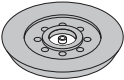



Waarschuwing! Reinig het filter nooit met behulp van borstels, perslucht of scherpe voorwerpen. Was het filter evenmin uit.

- ◆ Plaats het filter (25) terug.
- ◆ Plaats de kap (24) terug.
- ◆ Plaats de stofcontainer (9) terug in de machine.

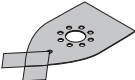
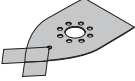
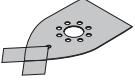
Accessoires

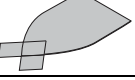
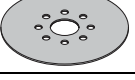
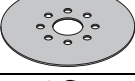
De accessoires die worden geleverd bij uw schuurmachine verschillen per model. Alle onderstaande accessoires maken deel uit van ons Piranha® leveringsprogramma. Als u een accessoire nodig hebt dat hieronder wordt vermeld maar dat niet bij uw schuurmachine is geleverd, bezoek dan onze website op www.blackanddecker.eu.

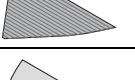
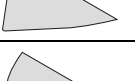
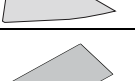
Artikel	Beschrijving	Doel
	Grove schuurzool (6).	Voor middelgrote tot grote oppervlakken. De grove schuurzool kan worden gebruikt voor het schuren in hoeken en tot de rand van het werkstuk.
	Schuurzool voor vrije baan (5).	Voor grote oppervlakken. Deze schuurzool kan worden gebruikt voor bolle oppervlakken en wanneer een gladde afwerking vereist is.
	Fijn vingerhulpstuk (8).	Voor kleine, moeilijk bereikbare oppervlakken. Het fijn vingerhulpstuk kan worden gebruikt voor licht schuurwerk en voor het schuren in hoeken.
	Jaloeziehulpstuk (22).	Voor ingewikkelde oppervlakken, zoals rolluiken en jaloezie-deuren.
	Schuurprofielhulpstuk (19).	Een hulpstuk voor het bevestigen van de hieronder beschreven profielen.
	Holrond schuurprofiel.	Voor het fijn schuren van oppervlakken met deze vorm.
	Bolrond schuurprofiel (20).	Voor het fijn schuren van oppervlakken met deze vorm.
	Afgerond schuurprofiel met punt.	Voor het fijn schuren van oppervlakken met deze vorm.

Artikel	Beschrijving	Doel
	Grove schuurzool met korrel 240 en twee vervangende hoekjes.	Voor een fijne afwerking van grof schuurwerk.
	Grove schuurzool met korrel 120 en twee vervangende hoekjes.	Voor een middelfijne afwerking van grof schuurwerk.
	Grove schuurzool met korrel 60 en twee vervangende hoekjes.	Voor een grove afwerking van grof schuurwerk.
	Hoogglanzende, grove naschuurzool (grijs) met twee vervangende hoekjes.	Voor polijsten.
	Reinigingszool (rood) voor hout of metaal met twee vervangende hoekjes.	Voor het schoonmaken of polijsten van hout of metaal.
	Schuurzool voor vrije baan met korrel 240.	Voor een fijne afwerking van schuurwerk met een vrije baan.
	Schuurzool voor vrije baan met korrel 60.	Voor een grove afwerking van schuurwerk met een vrije baan.
	Ronde polijstschiif (wit).	Voor polijsten.
	Vingerschuurzool met korrel 120.	Voor een middelfijne afwerking van licht schuurwerk.
	Vervangend hulpstuk voor jalouzienschuurzool.	Voor het bevestigen van jalouzienschuurzool.
	Jalouzienschuurzool met korrel 60.	Voor een grove afwerking van jalouzienschuurwerk.
	Jalouzienschuurzool met korrel 120.	Voor een middelfijne afwerking van jalouzienschuurwerk.
	Profielschuurzool met korrel 120.	Voor een middelfijne afwerking van profielschuurwerk.

Tips voor optimaal gebruik

- ◆ Voor meer gebruiksgemak kan het gereedschap zowel met één als met twee handen worden gebruikt (fig. R). Kom niet met uw handen boven de ventilatieopeningen.
- ◆ Voer niet te veel druk op de machine uit.

- ◆ Controleer regelmatig de staat van het schuurpapier. Vervang het papier indien nodig.
- ◆ Schuur altijd met de houtnerf mee.

- ◆ Gebruik een extra fijne korrel bij het schuren van een nieuwe verflaag voordat een volgende verflaag wordt aangebracht.
- ◆ Begin op zeer oneffen oppervlakken of bij het verwijderen van verflagen met een grove korrel. Begin op andere oppervlakken met een mediumkorrel. Ga in beide gevallen geleidelijk aan over op een fijne korrel voor een gladde afwerking.
- ◆ Informeer bij uw detailhandel voor meer informatie over de verkrijgbare accessoires.

Accessoires

De prestaties van het gereedschap zijn afhankelijk van de gebruikte accessoires. Accessoires van Black & Decker en Piranha zijn ontworpen om aan hoge kwaliteitsnormen te voldoen en de prestaties van uw gereedschap te verhogen. In combinatie met deze accessoires kunt u uw gereedschap nog beter laten presteren.

Onderhoud

Uw Black & Decker-gereedschap/apparaat (met netsnoer/snoerloos) is ontworpen om gedurende langere periode te functioneren met een minimum aan onderhoud. U kunt het gereedschap naar volle tevredenheid blijven gebruiken als u voor correct onderhoud zorgt en het gereedschap regelmatig schoonmaakt.

Waarschuwing! Doe altijd het volgende voordat u onderhouds- of reinigingswerkzaamheden aan het gereedschap (met snoer/snoerloos) uitvoert.

- ◆ Schakel het gereedschap/apparaat uit en trek de stekker uit het stopcontact.
- ◆ Als het gereedschap/apparaat een afzonderlijke accu heeft, schakelt u het gereedschap/apparaat uit en haalt u de accu eruit.
- ◆ Als de accu is ingebouwd, laat u deze volledig ontladen. Schakel dan het apparaat uit.
- ◆ Neem de lader uit het stopcontact voordat u deze schoonmaakt. Naast regelmatige reiniging vereist de lader geen onderhoud.

Reinig regelmatig de ventilatieopeningen van het gereedschap/apparaat/lader met een zachte borstel of droge doek.

Reinig de behuizing van de motor regelmatig met een vochtige doek. Gebruik geen schuur- of oplosmiddel.

Open regelmatig de spanknop en tik erop om eventueel stof uit het binnenste te verwijderen (indien van toepassing).

Netstekker vervangen (alleen V.K. en Ierland)

Als er een nieuwe netstekker moet worden aangebracht:

- ◆ Gooi de oude stekker op verantwoorde wijze weg.

- ◆ Verbind de bruine draad met de spannings-/fasepool in de nieuwe stekker.
- ◆ Verbind de blauwe draad met de nul-/neutraalpool.

Waarschuwing! De aardepool hoeft niet te worden aangesloten. Volg de bevestigingsinstructies die met hoogwaardige stekkers wordt meegeleverd. Aanbevolen zekering: 5 A.

Milieu



■ Gescheiden inzameling. Dit product mag niet met normaal huishoudelijk afval worden weggegooid.

Mocht u op een dag constateren dat het Black & Decker-product aan vervanging toe is of dat u het apparaat niet meer nodig hebt, gooi het product dan niet bij het restafval. Het product valt onder de categorie voor elektrische apparaten.



Gescheiden inzameling van gebruikte producten en verpakkingsmaterialen maakt het mogelijk materialen te recyclen en opnieuw te gebruiken. Hergebruik van gerecycleerde materialen zorgt voor minder milieuvervuiling en dringt de vraag naar grondstoffen terug.

Plaatselijke verordeningen kunnen voorzien in gescheiden inzameling van huishoudelijke elektrische producten via gemeentelijke stortplaatsen of via de leverancier bij wie u een nieuw product aanschaft.

Black & Decker biedt de mogelijkheid tot het recyclen van afgedankte Black & Decker-producten. Om gebruik te maken van deze service, dient u het product naar een van onze servicecentra te sturen, die de inzameling voor ons verzorgen.

U kunt het adres van het dichtstbijzijnde servicecentrum opvragen via de adressen op de achterzijde van deze handleiding. U kunt ook een lijst van onze servicecentra en meer informatie m.b.t. onze klantenservice vinden op het volgende internetadres: **www.2helpU.com**.

Technische gegevens

KA280 TYPE 1	
Spanning	V AC 230
Opgenomen vermogen	W 220
Omlopen (onbelast)	min-1 8500 / 13000
Trillingen (onbelast)	min-1 17000 / 26000
Gewicht	kg 1,9

Geluidsrukniveau, volgens EN 60745:
 Geluidsdruk (L_{pA}) 78,5 dB(A), meetonzekerheid (K) 3 dB(A)
 Geluidsvermogen (L_{WA}) 89,5 dB(A),
 meetonzekerheid (K) 3 dB(A)

Totale trillingwaarden (som triaxvector) volgens EN 60745:
 Waarde trillingsemisatie (a_n) 7,8 m/s²,
 meetonzekerheid (K) 1,5 m/s²

EG-conformiteitsverklaring

MACHINERICHTLIJN



KA280 KA280L

Black & Decker verklaart dat de producten die worden beschreven onder "technische gegevens" in overeenstemming zijn met:
 2006/42/EC, EN60745-1, EN60745-2-4

Neem voor meer informatie contact op met Black & Decker op het volgende adres of raadpleeg de achterkant van de handleiding.

Ondergetekende is verantwoordelijk voor de compilatie van het technische bestand en geeft deze verklaring namens Black & Decker af.

Kevin Hewitt
 Vice-President Global Engineering
 Black & Decker Europe,
 210 Bath Road, Slough,
 Berkshire, SL1 3YD
 Verenigd Koninkrijk
 18-02-2010

Garantie

Black & Decker heeft vertrouwen in haar producten en biedt een uitstekende garantie. Deze garantie bepalingen vormen een aanvulling op uw wettelijke rechten en beperken deze niet. De garantie geldt in de lidstaten van de Europese Unie en de Europese Vrijhandelsassociatie.

Mocht uw Black & Decker product binnen 24 maanden na de datum van aankoop defect raken ten gevolge van materiaal- of constructiefouten, dan garanderen wij de kosteloze vervanging van defecte onderdelen, de reparatie van het product of de vervanging van het product, tenzij:

- ◆ Het product is gebruikt voor handelsdoeleinden, professionele toepassingen of verhuurdoeleinden;
- ◆ Het product onoordeelkundig is gebruikt;
- ◆ Het product is beschadigd door invloeden van buitenaf of door een ongeval;
- ◆ Reparaties zijn uitgevoerd door anderen dan onze servicecentra of Black & Decker-personeel.

Om een beroep te doen op de garantie, dient u een aankoopbewijs te overhandigen aan de verkoper of een van onze servicecentra. U kunt het adres van het dichtstbijzijnde servicecentrum opvragen via de adressen op de achterzijde van deze handleiding. U kunt ook een lijst van onze servicecentra en meer informatie over onze klantenservice vinden op het volgende internetadres: www.2helpU.com.

Meld u aan op onze website www.blackanddecker.nl om te worden geïnformeerd over nieuwe producten en speciale aanbiedingen. Verdere informatie over het merk Black & Decker en onze producten vindt u op www.blackanddecker.nl.

Uso previsto

Su lijadora de Black & Decker se ha diseñado para lijar madera, metal, plástico y superficies pintadas. Esta herramienta está pensada únicamente para uso doméstico.

Instrucciones de seguridad

Advertencias de seguridad generales para herramientas eléctricas



¡Atención! Lea todas las advertencias e instrucciones de seguridad. Si no se siguen las instrucciones de seguridad, pueden producirse descargas eléctricas, incendios o lesiones graves.

Guarde todas las advertencias e instrucciones para futuras consultas.

El término "herramienta eléctrica" empleado en las advertencias indicadas a continuación hace referencia a la herramienta eléctrica con alimentación de red (con cable) o alimentada por batería (sin cable).

1. **Seguridad del área de trabajo**
 - a. **Mantenga limpia y bien iluminada el área de trabajo.** El desorden y una iluminación deficiente en las áreas de trabajo pueden provocar accidentes.
 - b. **No utilice la herramienta eléctrica en un entorno con peligro de explosión, en el que se encuentren combustibles líquidos, gases o material en polvo.** Las herramientas eléctricas producen chispas que pueden llegar a inflamar los materiales en polvo o vapores.
 - c. **Mantenga alejados a los niños y otras personas del área de trabajo al emplear la herramienta eléctrica.** Una distracción le puede hacer perder el control sobre la herramienta.
2. **Seguridad eléctrica**
 - a. **El enchufe de la herramienta eléctrica debe corresponder a la toma de corriente utilizada. No modifique el enchufe en forma alguna. No emplee adaptadores en herramientas eléctricas dotadas con toma de tierra.** Los enchufes sin modificar adecuados a las respectivas tomas de corriente reducen el riesgo de una descarga eléctrica.
 - b. **Evite que su cuerpo toque partes conectadas a tierra como tuberías, radiadores, cocinas y refrigeradores.** El riesgo de quedar expuesto a una descarga eléctrica es mayor si su cuerpo tiene contacto con tierra.
- c. **No exponga las herramientas eléctricas a la lluvia y evite que penetren líquidos en su interior.** Existe el peligro de recibir una descarga eléctrica si penetran ciertos líquidos en la herramienta eléctrica.
- d. **Cuide el cable de alimentación. No lo utilice para transportar o colgar la herramienta eléctrica, ni tire de él para sacar el enchufe de la toma de corriente. Manténgalo alejado del calor, aceite, bordes afilados o piezas móviles.** Los cables de red dañados o enredados incrementan el riesgo de descarga eléctrica.
- e. **Al trabajar con la herramienta eléctrica en la intemperie utilice solamente cables de prolongación homologados para su uso en exteriores.** La utilización de un cable de prolongación adecuado para su uso en exteriores reduce el riesgo de sufrir descargas eléctricas.
- f. **Si la utilización de una herramienta eléctrica en un lugar húmedo es inevitable, utilice una fuente protegida con un dispositivo de corriente residual (DDR).** La utilización de un DDR reduce el riesgo de sufrir descargas eléctricas.
3. **Seguridad personal**
 - a. **Esté atento a lo que hace y emplee la herramienta eléctrica con prudencia. No utilice la herramienta eléctrica si estuviese cansado, ni tampoco después de haber consumido alcohol, drogas o medicamentos.** Un descuido durante el uso de una herramienta eléctrica puede provocarle serias lesiones.
 - b. **Utilice un equipo de protección personal. Utilice siempre gafas de protección.** El riesgo de lesionarse se reduce considerablemente si se utiliza un equipo de protección adecuado para las condiciones como una mascarilla antipolvo, zapatos de seguridad con suela antideslizante, casco o protectores auditivos.
 - c. **Impida que la herramienta se ponga en marcha accidentalmente. Asegúrese de que el interruptor de encendido/apagado se encuentra en la posición de apagado antes de conectar la herramienta a la fuente de alimentación o a la batería, o de coger o transportar la herramienta.** El transporte de la herramienta eléctrica con el dedo sobre el interruptor o enchufarla con el dedo sobre el interruptor encendido puede provocar accidentes.
 - d. **Retire las herramientas de ajuste o llaves fijas antes de conectar la herramienta eléctrica.** Una herramienta o llave colocada en una pieza giratoria de la herramienta eléctrica puede producir lesiones al ponerse a funcionar.

- e. **Sea precavido. Evite adoptar una posición que fatigue su cuerpo y mantenga un apoyo firme sobre el suelo y conserve el equilibrio en todo momento.** Ello le permitirá controlar mejor la herramienta eléctrica en caso de presentarse una situación inesperada.
 - f. **Lleve puesta una vestimenta de trabajo adecuada. No lleve ropa holgada ni joyas. Mantenga su pelo, vestimenta y guantes alejados de las piezas móviles.** La ropa holgada, las joyas y el pelo largo se pueden enganchar con las piezas en movimiento.
 - g. **Siempre que sea posible utilizar unos equipos de aspiración o captación de polvo, asegúrese de que estén montados y se utilicen correctamente.** El empleo de estos equipos reduce los riesgos derivados del polvo.
4. **Uso y cuidado de herramientas eléctricas**
- a. **No sobrecargue la herramienta eléctrica. Use la herramienta eléctrica adecuada para cada aplicación.** Con la herramienta eléctrica adecuada podrá trabajar mejor y más seguro dentro del margen de potencia indicado.
 - b. **No utilice herramientas eléctricas con un interruptor defectuoso.** Las herramientas eléctricas que no se puedan controlar con un interruptor de conexión/desconexión son peligrosas y deben repararse.
 - c. **Desconecte de la herramienta eléctrica el enchufe de la fuente de alimentación y de la batería antes de realizar cualquier ajuste, cambiar accesorios o guardar la herramienta.** Esta medida preventiva reduce el riesgo de conectar accidentalmente la herramienta eléctrica.
 - d. **Guarde las herramientas eléctricas fuera del alcance de los niños y de las personas que no estén familiarizadas con su uso.** Las herramientas eléctricas utilizadas por personas inexpertas son peligrosas
 - e. **Cuide sus herramientas eléctricas con esmero. Controle si funcionan correctamente, sin atascarse, las partes móviles de la herramienta eléctrica, y si existen partes rotas o deterioradas que pudieran afectar al funcionamiento de la herramienta. Si la herramienta eléctrica estuviese defectuosa haga que la reparen antes de volver a utilizarla.** Muchos accidentes se deben a herramientas eléctricas con un mantenimiento deficiente.
 - f. **Mantenga las herramientas de corte limpias y afiladas.** Las herramientas de corte mantenidas correctamente se dejan guiar y controlar mejor.

- g. **Utilice la herramienta eléctrica, los accesorios, los útiles de la herramienta, etc. de acuerdo con estas instrucciones, y tenga en cuenta las condiciones de trabajo y la tarea que se va a realizar.** El uso de herramientas eléctricas para trabajos diferentes de aquellos para los que han sido concebidas puede resultar peligroso.

5. **Servicio técnico**

- a. **Esta herramienta eléctrica solo la puede reparar personal técnico autorizado que emplee exclusivamente piezas de repuesto originales.** Solamente así se garantiza la seguridad de la herramienta eléctrica.

Advertencias de seguridad adicionales para herramientas eléctricas



¡Atención! Advertencias de seguridad adicionales para lijadoras.

- ◆ **Sujete la herramienta eléctrica por la superficie protegida, ya que la banda lijadora/base lijadora podría entrar en contacto con su propio cable.** El corte de un cable conectado a la red eléctrica podría hacer que partes metálicas de la herramienta transmitieran esa electricidad y producir una descarga eléctrica al usuario.
- ◆ **Utilice pinzas u otro método práctico para asegurar y sujetar la pieza de trabajo a una plataforma estable.** Si sostiene la pieza con la mano o contra el cuerpo hay posibilidades de que pierda el control.
- ◆ **¡Atención!** El contacto o la inhalación del polvo procedente de la lijadora puede suponer un peligro para la salud del usuario y de cualquier otra persona que se encuentre a su alrededor. Utilice una mascarilla diseñada específicamente para proteger contra el polvo y los vapores, y asegúrese de que las demás personas que se encuentren dentro o vayan a entrar en el área de trabajo también estén protegidas.
- ◆ Elimine a fondo todo el polvo después de lijar.
- ◆ Tenga especial cuidado cuando lije pinturas con posible contenido de plomo o algunos tipos de maderas y metales que puedan producir polvo tóxico.
 - No permita la entrada de niños ni de mujeres embarazadas al área de trabajo.
 - No ingiera alimentos ni bebidas, ni fume en el área de trabajo.
 - Deshágase de las partículas de polvo y demás residuos de un modo seguro.

- ◆ En este manual de instrucciones se describe el uso para el que se ha diseñado el aparato. La utilización de accesorios o la realización de operaciones con esta herramienta distintas de las recomendadas en este manual de instrucciones puede presentar un riesgo de lesiones y/o daños materiales.

Seguridad de terceros

- ◆ Las personas (incluyendo niños) con capacidades físicas, sensoriales o mentales disminuidas o que carezcan de experiencia y conocimientos no deben utilizar esta herramienta, salvo que hayan recibido supervisión o formación con respecto al uso del aparato por parte de una persona responsable de su seguridad.
- ◆ Los niños deben vigilarse en todo momento para garantizar que el aparato no se toma como elemento de juego.

Vibración

El valor de emisión de vibraciones declarado en el apartado de características técnicas y en la declaración de conformidad se ha calculado según un método de prueba estándar proporcionado por la norma EN 60745 y podrá utilizarse para comparar una herramienta con otra. El valor de emisión de vibraciones declarado también podrá utilizarse en una evaluación preliminar de la exposición.

¡Atención! El valor de emisión de vibraciones durante el funcionamiento real de la herramienta eléctrica puede diferir del valor declarado en función de cómo se utilice dicha herramienta. El nivel de las vibraciones puede aumentar por encima del nivel declarado.

Al evaluar la exposición a las vibraciones con el fin de determinar las medidas de seguridad que exige la norma 2002/44/CE para proteger a las personas que utilizan periódicamente herramientas eléctricas en sus puestos de trabajo, deberá tenerse en cuenta una estimación de la exposición a las vibraciones, las condiciones de uso reales y el modo de empleo de la herramienta, así como los pasos del ciclo operativo como, por ejemplo, el número de veces que la herramienta se apaga y se desconecta y el tiempo de activación.

Etiquetas en las herramientas

Encontrará los siguientes pictogramas en la herramienta:



¡Atención! Para reducir el riesgo de lesiones, el usuario debe leer el manual de instrucciones.

Seguridad eléctrica



La herramienta lleva un doble aislamiento; por lo tanto no requiere una toma a tierra. Compruebe siempre que el voltaje de la red eléctrica se corresponda con el valor indicado en la placa de características.

- ◆ Si se dañara el cable de alimentación, deberá ser sustituido por el fabricante o por un centro de asistencia técnica autorizado de Black & Decker para evitar cualquier situación de riesgo.

Características

1. Interruptor de encendido/apagado
2. Mando Autoselect®
3. Indicador de base/ajuste de velocidad
4. Botón de liberación de la base
5. Base de lijado orbital aleatoria
6. Base de lijado de detalles (tamaño grande)
7. Punta de la base de lijado
8. Accesorio de detalles
9. Depósito para el polvo

Montaje

¡Atención! Antes de proceder al montaje, compruebe que la herramienta está apagada y desenchufada.

Desmontaje de las bases de lijado (fig. A)

- ◆ Para desmontar la base de lijado, pulse el botón de liberación (4) y extraiga la base (6) de la herramienta.

Instalación de la base de lijado orbital aleatoria (fig. B)

- ◆ Sujete la herramienta y la base de lijado (5) orientados hacia arriba tal y como se muestra en la figura B.
- ◆ Alinee las aberturas para el polvo (10) en la base de lijado con las aberturas para el polvo (11) en la base de la herramienta.
- ◆ Presione la base de lijado hasta que oiga un clic y encaje en su lugar.

Montaje de las hojas de lija (fig. C)

- ◆ Sostenga la herramienta con la base de lijado (5) hacia arriba.
- ◆ Coloque la hoja de lija (12) sobre la base de lijado (5) de modo que los orificios de la hoja coincidan con los de la base.

Base de lijado de detalles (tamaño grande)

Con esta base, la herramienta se puede utilizar como lijadora de detalles o como lijadora para nivelado.

Instalación de la base de lijado de detalles de gran tamaño (figs. D y E)

Para un lijado preciso, se debe orientar el extremo puntiagudo hacia delante (fig. D).

Para el lijado de superficies de gran tamaño, se debe orientar el extremo puntiagudo hacia atrás (fig. E).

- ◆ Coloque la base de lijado tal y como se ha descrito anteriormente en "Instalación de la base de lijado orbital aleatoria".
- ◆ Presione la base de lijado hasta que oiga un clic y encaje en su lugar.

Montaje de las hojas de lija (fig. F)

- ◆ Separe las dos puntas con forma de rombo (13) de la hoja de lija (14).
- ◆ Sostenga la herramienta con la base de lijado hacia arriba.
- ◆ Coloque la hoja de lija (14) sobre la base de lijado, asegurándose de que los orificios de la hoja coincidan con los de la base.

Se puede utilizar el dorso de las puntas con forma de diamante (15) y sustituirlas cuando ambos lados se hayan desgastado.

- ◆ Una vez desgastada la parte delantera de la punta, sepárela de la hoja, déle la vuelta y presiónela de nuevo en la base de lijado.
- ◆ Cuando la punta se haya desgastado por ambos lados, extráigala de la base de lijado y monte una nueva punta con forma de rombo (13).

Punta de la base de lijado (fig. G)

Una vez desgastada la punta de la base de lijado (7), se puede utilizar el dorso o proceder a su sustitución. Cuando el soporte de la punta de rombo está desgastado (16), se puede sustituir. Las piezas de repuesto se pueden solicitar al distribuidor de Black & Decker.

- ◆ Extraiga el tornillo (17).
- ◆ Dé la vuelta o sustituya la pieza desgastada.
- ◆ Coloque y apriete el tornillo (17).

Accesorio de detalles (fig. H)

El accesorio de detalles permite realizar un lijado preciso de las partes más difíciles.

- ◆ Extraiga el tornillo (17).
- ◆ Extraiga el soporte de la punta con forma de rombo (16) de la base de lijado.
- ◆ Monte el accesorio de detalles (8) sobre la base de lijado (6).
- ◆ Coloque y apriete el tornillo (17).
- ◆ Monte la hoja de lija adecuada (18) sobre el accesorio de detalles.

Accesorio para perfiles

El accesorio para perfiles se utiliza para el lijado de contornos.

Montaje del accesorio de perfiles (fig. I)

- ◆ Extraiga el tornillo (17).
- ◆ Extraiga el soporte de la punta con forma de rombo (16) de la base de lijado.
- ◆ Monte el accesorio de perfiles (19) sobre la base de lijado.
- ◆ Coloque y apriete el tornillo (17).

Montaje y desmontaje de un perfil de lijado (figs. J y K)

- ◆ Elija el perfil adecuado al trabajo que va a realizar.
- ◆ Coloque un extremo del perfil (20) en la abertura de la parte delantera del accesorio para perfiles (19).
- ◆ Empuje el otro extremo del perfil hasta que encaje en su sitio.
- ◆ Para extraer el perfil de lijado (20), empújelo hacia adelante y tire del extremo posterior hacia arriba para quitarlo del accesorio (19).

Montaje de una hoja de lija sobre el perfil de lijado (fig. L)

- ◆ Alinee la hoja de lija (21) con el perfil de lijado (20).
- ◆ Presione la hoja de lija contra el perfil, asegurándose de que la hoja adopta la forma del perfil.

Accesorio para hendiduras (fig. M) (solo para KA280L)

Gracias al accesorio para hendiduras, puede trabajar en grietas.

- ◆ Extraiga el tornillo (17).
- ◆ Extraiga el soporte de la punta con forma de rombo (16) de la base de lijado.
- ◆ Monte el accesorio para hendiduras (22) sobre la base de lijado.
- ◆ Coloque y apriete el tornillo.
- ◆ Monte la hoja de lija adecuada sobre el accesorio para hendiduras.

La pieza adicional de sujeción de tipo velcro (23) se puede montar en la parte superior del accesorio para hendiduras de modo que permita el lijado por ambos lados.

- ◆ Retire el papel protector de la fijación de tipo velcro (23).
- ◆ Pegue la fijación de tipo velcro en la parte superior del accesorio para hendiduras (22).
- ◆ Monte la pieza de lijado en la sujeción de tipo velcro.

Riesgos residuales

El uso de esta herramienta puede producir riesgos residuales adicionales no incluidos en las advertencias de seguridad adjuntas. Estos riesgos se pueden generar por un uso incorrecto, demasiado prolongado, etc.

El cumplimiento de las normas de seguridad correspondientes y el uso de dispositivos de seguridad no evitan ciertos riesgos residuales. Estos riesgos incluyen:

- ◆ Lesiones producidas por el contacto con piezas móviles o giratorias.
- ◆ Lesiones producidas al cambiar cualquier pieza, cuchilla o accesorio.
- ◆ Lesiones producidas al usar una herramienta por un tiempo demasiado prolongado. Si utiliza una herramienta durante períodos de tiempo demasiado prolongados, asegúrese de realizar pausas con frecuencia.
- ◆ Discapacidad auditiva.
- ◆ Riesgos para la salud producidos al respirar el polvo que se genera al usar la herramienta (por ejemplo: en los trabajos con madera, especialmente de roble, haya y tableros de densidad mediana).

Uso

¡Atención! Deje que la herramienta funcione a su ritmo. No la sobrecargue.

¡Atención! No cubra las ranuras de ventilación cuando use la herramienta. Sujete la herramienta tal y como se muestra en la figura R. Asegúrese de colocar la base de lijado de forma horizontal sobre la pieza de trabajo.

- ◆ Almacene la herramienta con una base instalada.
- ◆ Mantenga las manos alejadas del eje de la herramienta.
- ◆ No gire el mando Autoselect® durante el funcionamiento del aparato.

- ◆ No apoye los dedos en la base durante su uso.

Encendido y apagado (fig. N)

- ◆ Para encender la herramienta, ajuste el interruptor de encendido/apagado (1) en la posición I.
- ◆ Para apagar la herramienta, ajuste el interruptor de encendido/apagado (1) en la posición O.

Tecnología Autoselect® (fig. O)



Esta lijadora cuenta con un mando Autoselect® (2) que muestra varias aplicaciones de lijado. Se utilizan para seleccionar el modo de funcionamiento correcto para cada trabajo de lijado en particular.

- ◆ Para utilizar el mando Autoselect® (2), puede seleccionar una de las siguientes aplicaciones:
 - Lijado de detalles (A).
 - Lijado de esquinas (B).
 - Lijado en plano (C).
 - Lijado orbital aleatorio (D).

La base correcta que se debe utilizar y la velocidad de lijado recomendada se mostrará en la ventana de base/ajuste de la velocidad (3).

Note: Se puede cancelar la velocidad seleccionada en cualquier momento si mueve el mando Autoselect® a las posiciones (A) y (B), velocidades inferiores, o a las posiciones (C) y (D), velocidades superiores.

Tabla de aplicación del mando Autoselect®

Ajuste	Aplicación	Base recomendada		Color de la base	Ajuste de velocidad
	Superficie de lijado pequeña. Permite llegar fácilmente a las zonas estrechas	Accesorio de detalles		Naranja	(1) baja
	Lijado de superficies de gran tamaño. Permite llegar hasta el borde de un ángulo de 90°	Base para lijado de detalles de gran tamaño, punta hacia delante		Azul	(1) baja
	Lijado en plano. Permite llegar hasta el borde de un ángulo de 90°	Base para lijado en plano, borde de 90° orientado hacia delante.		Azul	(2) alta
	Lijado de superficies de gran tamaño. Permite extraer la mayor cantidad de pintura rápidamente.	Base orbital aleatoria		Verde	(2) alta

Sistema de frenado automático (ABS)

Esta herramienta cuenta con un sistema de frenado automático. Cuando la herramienta se separa de la superficie de trabajo, esta función mantiene la velocidad del disco por debajo de la del motor. En cuanto se apaga la herramienta, el disco se detiene de forma muy rápida.

Vaciado del depósito para el polvo (figs. P y Q)

El depósito para el polvo (9) deber vaciarse al cabo de diez minutos de uso.

- ◆ Tire del depósito para el polvo (9) hacia atrás para separarlo de la herramienta.
- ◆ Para retirar la tapa (24), gírela en sentido contrario a las agujas del reloj.
- ◆ Sujete el depósito para el polvo (9) con el filtro (25) orientado hacia abajo y sacúdalo para vaciar el contenido. Sacuda la tapa (24) para vaciar el contenido.
- ◆ Para volver a colocar la tapa (24) en el depósito para el polvo, gírela en el sentido de las agujas del reloj hasta que encaje.

- ◆ Vuelva a montar el depósito para el polvo (9) en la herramienta.

Limpieza del filtro del depósito para el polvo

El filtro del depósito para el polvo se puede volver a utilizar y debe limpiarse periódicamente.







- ◆ Vacíe el depósito para el polvo (9) tal y como se describe anteriormente.
- ◆ Tire del filtro (25) para extraerlo del depósito para el polvo.
- ◆ Para eliminar el exceso de polvo, golpee ligeramente el filtro sobre un recipiente de basura.



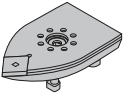
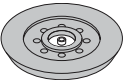



¡Atención! No cepille el filtro ni utilice aire comprimido u objetos afilados para limpiarlo. No lave el filtro.

- ◆ Vuelva a montar el filtro (25).
- ◆ Vuelva a colocar la tapa (24).
- ◆ Vuelva a montar el depósito para el polvo (9) en la herramienta.

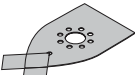
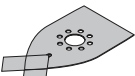
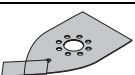
Accesorios

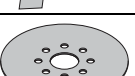
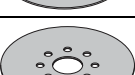
Los accesorios suministrados con la lijadora dependen del modelo que haya adquirido. Todos los accesorios enumerados a continuación se encuentran disponibles en nuestra gama Piranha®. Si necesita un accesorio que se encuentra enumerado a continuación pero que no se suministra con su lijadora, visite nuestro sitio web en la página www.blackanddecker.eu.

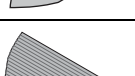
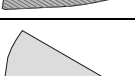
Elemento	Descripción	Utilidad
	Base de lijado de detalles (tamaño grande) (6).	Para superficies de tamaño grande y mediano. La base de lijado de detalles puede utilizarse para lijar esquinas y los bordes de la pieza de trabajo.
	Base de lijado orbital aleatoria (5).	Para superficies grandes. La base de lijado orbital aleatoria puede utilizarse para superficies curvas y cuando se necesita obtener un acabado de alta calidad.
	Accesorio de detalles (8).	Para superficies pequeñas e inaccesibles. El accesorio de detalles puede utilizarse para efectuar un lijado ligero y para lijar las esquinas.
	Accesorio para hendiduras (22).	Para zonas complicadas como postigos y hendiduras de madera.
	Accesorio de perfil de lijado (19).	Accesorio para sostener los distintos perfiles enumerados a continuación.
	Perfil de lijado curvo y cóncavo.	Para que el lijado de detalles se adapte a esta forma.
	Perfil de lijado curvo y convexo (20).	Para que el lijado de detalles se adapte a esta forma.

Elemento	Descripción	Utilidad
	Perfil de lijado curvo y acabado en punta.	Para que el lijado de detalles se adapte a esta forma.
	Hoja de lijado de detalles de tamaño grande con papel de lija de 240 con dos puntas de recambio.	Para obtener un excelente acabado para el lijado de detalles de superficies de gran tamaño.
	Hoja de lijado de detalles de tamaño grande con papel de lija de 120 con dos puntas de recambio.	Para obtener un acabado medio para el lijado de detalles de superficies de gran tamaño.
	Hoja de lijado de detalles de tamaño grande con papel de lija de 60 con dos puntas de recambio.	Para obtener un acabado tosco para el lijado de detalles de superficies de gran tamaño.
	Hoja de acabado (gris) de detalles de superficies de tamaño grande con mucho brillo con dos puntas de recambio.	Para aplicar cera.
	Hoja de limpieza (roja) para madera o metales con dos puntas de recambio.	Para tareas de limpieza o pulido de madera o metales.
	Hoja de lijado orbital aleatorio con papel de lija de 240.	Para obtener un excelente acabado para el lijado orbital aleatorio.
	Hoja de lijado orbital aleatorio con papel de lija de 60.	Para obtener un acabado tosco para el lijado orbital aleatorio.
	Cubierta para pulido redonda (blanca).	Para tareas de pulido.
	Hoja de lijado de detalles con papel de lija de 120.	Para obtener un acabado medio para el lijado preciso.
	Accesorio de hoja de lijado de hendiduras de repuesto.	Para colocar hojas de lijado de hendiduras.
	Hoja de lijado de hendiduras con papel de lija de 60.	Para obtener un acabado tosco para el lijado de hendiduras.
	Hoja de lijado de hendiduras con papel de lija de 120.	Para obtener un acabado medio para el lijado de hendiduras.
	Hoja de lijado para perfiles con papel de lija de 120.	Para obtener un acabado medio para el lijado para perfiles.

Consejos para un uso óptimo

- ◆ Para mayor comodidad, la herramienta se puede utilizar con una o dos manos (fig. R). No coloque las manos sobre las ranuras de ventilación.
- ◆ No ejerza demasiada presión sobre la herramienta.
- ◆ Compruebe periódicamente el estado de la hoja de lija. Sustitúyala cuando sea necesario.
- ◆ Lije siempre en el sentido de la veta de la madera.
- ◆ Para lijar capas de pintura nuevas antes de aplicar otra capa, utilice un papel de lija de grano extrafino.
- ◆ En superficies muy desiguales o cuando vaya a quitar capas de pintura, comience con un papel de lija de grano grueso. Sobre otras superficies, comience con un papel de lija de grano medio. En ambos casos, cambie gradualmente a un papel de lija de grano fino para lograr un buen acabado.
- ◆ Consulte a su proveedor para obtener más información sobre los accesorios que están a la venta.

Accesorios

El adecuado funcionamiento de la herramienta depende de los accesorios que utilice. Los accesorios Piranha y Black & Decker se han fabricado siguiendo estándares de alta calidad y se han diseñado para mejorar el funcionamiento de la herramienta. Al utilizar estos accesorios, conseguirá el máximo rendimiento de la herramienta.

Mantenimiento

Este aparato o herramienta con o sin cable de Black & Decker se ha diseñado para que funcione durante un largo período de tiempo con un mantenimiento mínimo. El funcionamiento satisfactorio continuado depende de un cuidado apropiado y una limpieza periódica de la herramienta.

¡Atención! Antes de realizar el mantenimiento de herramientas eléctricas con o sin cables:

- ◆ Apague y desenchufe el aparato o herramienta.
- ◆ O apague y extraiga la batería del aparato o herramienta si es que cuenta con una batería separada.
- ◆ O bien, deje que la batería se agote por completo si es integral y, a continuación, apague el aparato.
- ◆ Desenchufe el cargador antes de limpiarlo. El cargador no requiere ningún mantenimiento especial excepto la limpieza.

Limpie periódicamente las ranuras de ventilación de la herramienta, aparato o cargador con un cepillo suave o un paño seco.

Limpie periódicamente la carcasa del motor con un paño húmedo. No utilice limpiadores de base abrasiva o disolventes.

Abra regularmente el portabrocas y golpéelo suavemente para eliminar los restos de polvo que haya en su interior (si se encuentra colocado).

Sustitución del enchufe de red eléctrica (solo para Reino Unido e Irlanda)

Si es necesario colocar un nuevo enchufe para la red eléctrica:

- ◆ Deseche el enchufe anterior según las normas de seguridad.
 - ◆ Conecte el cable marrón al terminal conductor del nuevo enchufe.
 - ◆ Conecte el cable azul al terminal neutro.
- ¡Atención!** No se debe realizar ninguna conexión al terminal de conexión a tierra. Siga las instrucciones de montaje que se suministran con los enchufes de buena calidad. Fusible recomendado: 5 A.

Protección del medio ambiente



Recogida selectiva. No se debe desechar este producto con el resto de residuos domésticos.

Si llegase el momento en que fuese necesario sustituir su producto Black & Decker o si este dejase de tener utilidad para usted, no lo deseche junto con los residuos domésticos. Sepárelo para su recogida selectiva.



La recogida selectiva de productos y embalajes usados permite el reciclaje de materiales y su reutilización. La reutilización de materiales reciclados contribuye a evitar la contaminación medioambiental y reduce la demanda de materias primas.

Las normativas municipales deben ofrecer la recogida selectiva de productos eléctricos del hogar, en puntos municipales previstos para tal fin o a través del distribuidor cuando adquiera un nuevo producto.

Black & Decker proporciona facilidades para la recogida y reciclado de los productos Black & Decker que han llegado al final de su vida útil. Para poder utilizar este servicio, le rogamos que entregue el producto a cualquier agente de servicio técnico autorizado para que se haga cargo de él en nuestro nombre.

Pueden consultar la dirección de su servicio técnico más cercano poniéndose en contacto con la oficina local de Black & Decker en la dirección que se indica en este manual. Como alternativa, puede consultar en Internet, la lista de servicios técnicos autorizados e información completa de nuestros servicios de posventa y contactos en la dirección siguiente: www.2helpU.com.

Características técnicas

KA280 TIPO 1	
Voltaje	V de CA 230
Potencia absorbida	W 220
Órbitas (sin carga)	mín.-1 8 500 / 13 000
Oscilaciones (sin carga)	mín.-1 17 000 / 26 000
Peso	kg 1,9

Nivel de presión sonora de acuerdo con la directiva EN 60745:

Presión sonora (L_{pA}) 78,5 dB (A), incertidumbre (K) 3 dB (A)

Potencia sonora (L_{WA}) 89,5 dB (A), incertidumbre (K) 3 dB (A)

Valores totales de vibración (suma vectorial triaxial) de acuerdo con la norma EN 60745:

Valor de emisión de vibraciones (a_{hv}) 7,8 m/s², incertidumbre (K) 1,5 m/s²

Declaración de conformidad CE

DIRECTIVA DE MÁQUINAS



KA280 KA280L

Black & Decker afirma que los productos descritos en la sección "Características técnicas" cumplen con las normativas siguientes: 2006/42/CE, EN60745-1 y EN60745-2-4.

Para más información, póngase en contacto con Black & Decker en la dirección siguiente o consulte el dorso de este manual.

La persona que firma a continuación es responsable de la elaboración del archivo técnico y realiza esta declaración en nombre de Black & Decker.

Kevin Hewitt
 Vice-President Global Engineering
 Black & Decker Europe,
 210 Bath Road, Slough,
 Berkshire, SL1 3YD
 Reino Unido
 18-02-2010

Garantía

Black & Decker confía plenamente en la calidad de sus productos y ofrece una garantía extraordinaria. Esta declaración de garantía es un añadido, y en ningún caso un perjuicio para sus derechos estatutarios. La garantía es válida dentro de los territorios de los Estados miembros de la Unión Europea y de los de la Zona Europea de Libre Comercio.

Si cualquier producto de Black & Decker resultara defectuoso debido a materiales o mano de obra defectuosos o a la falta de conformidad, Black & Decker garantiza, dentro de los 24 meses posteriores a la fecha de compra, la sustitución de las piezas defectuosas, la reparación de los productos sujetos a un desgaste y rotura razonables o la sustitución de tales productos para garantizar al cliente el mínimo de inconvenientes, a menos que:

- ◆ El producto se haya utilizado con propósitos comerciales, profesionales o de alquiler.
- ◆ El producto se haya sometido a un uso inadecuado o negligente.
- ◆ El producto haya sufrido daños causados por objetos, sustancias extrañas o accidentes.
- ◆ Se hayan realizado reparaciones por parte de personas que no sean agentes de servicio técnico autorizado o personal de servicios de Black & Decker.

Para reclamar en garantía, será necesario que presente la prueba de compra al vendedor o al agente de servicio técnico autorizado. Puede consultar la dirección de su agente de servicio técnico más cercano si se pone en contacto con la oficina local de Black & Decker en la dirección que se indica en este manual. Como alternativa, se puede consultar en Internet, la lista de servicios técnicos autorizados e información completa de nuestros servicios de posventa y contactos en la dirección siguiente: **www.2helpU.com**.

Visite el sitio web **www.blackanddecker.eu** para registrar su nuevo producto Black & Decker y estar al día sobre productos y ofertas especiales. Encontrará información adicional sobre la marca Black & Decker y nuestra gama de productos en **www.blackanddecker.eu**.

Utilização

A sua lixadora Black & Decker foi concebida para lixar madeira, metal, plástico e superfícies pintadas. Esta ferramenta destina-se apenas a utilização doméstica.

Instruções de segurança

Avisos de segurança gerais para ferramentas eléctricas



Advertência! Leia com atenção todos os avisos de segurança e instruções. O não cumprimento de todas as instruções pode resultar em choque eléctrico, incêndio e/ou graves lesões.

Guarde todos os avisos e instruções para futura referência.

A expressão “ferramenta eléctrica” em todos os avisos abaixo listados refere-se a ferramentas eléctricas com ligação à corrente eléctrica (com cabo) ou com bateria (sem fios).

1. **Segurança na área de trabalho**
 - a. **Mantenha a área de trabalho limpa e bem iluminada.** Áreas desarrumadas e mal iluminadas são propícias a acidentes.
 - b. **Não trabalhe com ferramentas eléctricas em áreas com risco de explosão, nas quais se encontrem líquidos, gases ou poeiras inflamáveis.** As ferramentas eléctricas produzem faíscas que podem provocar a ignição de poeiras ou vapores.
 - c. **Mantenha crianças e outras pessoas afastadas durante a utilização da ferramenta eléctrica.** As distrações podem dar origem a que perca o controlo da ferramenta.
2. **Segurança eléctrica**
 - a. **A ficha da ferramenta eléctrica deve caber na tomada. A ficha não deve ser modificada de modo algum. Não utilize quaisquer fichas adaptadoras com ferramentas eléctricas ligadas à terra.** Fichas sem modificações e tomadas adequadas reduzem o risco de choques eléctricos.
 - b. **Evite que o corpo entre em contacto com superfícies ligadas à terra, como tubos, radiadores, fogões e frigoríficos.** Existe um maior risco de choque eléctrico se o seu corpo estiver ligado à terra.
 - c. **As ferramentas eléctricas não podem ser expostas a chuva nem humidade.** A penetração de água na ferramenta eléctrica aumenta o risco de choques eléctricos.
 - d. **Manuseie o cabo com cuidado. O cabo não deve ser utilizado para transportar ou pendurar a ferramenta, nem para puxar a ficha da tomada. Mantenha o cabo afastado de calor, óleo, pontas afiadas ou partes móveis.** Cabos danificados ou torcidos aumentam o risco de choques eléctricos.
 - e. **Quando trabalhar com uma ferramenta eléctrica ao ar livre, utilize um cabo de extensão apropriado para esse fim.** A utilização de um cabo apropriado para áreas ao ar livre reduz o risco de choques eléctricos.
 - f. **Se for inevitável trabalhar com uma ferramenta eléctrica num local húmido, utilize um Dispositivo de Corrente Residual (RCD).** A utilização de um RCD reduz o risco de choque eléctrico.
3. **Segurança pessoal**
 - a. **Mantenha-se atento, observe o que está a fazer e seja prudente ao trabalhar com a ferramenta eléctrica. Não utilize uma ferramenta eléctrica se estiver cansado ou sob a influência de drogas, álcool ou medicamentos.** Uma falta de atenção durante a utilização de ferramentas eléctricas poderá causar graves lesões.
 - b. **Utilize equipamento de protecção pessoal. Utilize sempre óculos de protecção.** Equipamento de protecção como, por exemplo, máscara anti-poeiras, sapatos de segurança antiderrapantes, capacete de segurança ou protecção auricular, de acordo com o tipo e a aplicação de ferramenta eléctrica, reduz o risco de lesões.
 - c. **Evite arranques involuntários. Certifique-se de que o botão está desligado antes de ligar a ferramenta à corrente eléctrica e/ou a bateria, pegando ou transportando a ferramenta.** Transportar ferramentas eléctricas com o dedo no botão ou ligar ferramentas eléctricas à tomada com o interruptor na posição de ligado pode dar origem a acidentes.
 - d. **Retire eventuais chaves de ajuste ou chaves de fenda, antes de ligar a ferramenta eléctrica.** Uma chave de fenda ou chave de ajuste que se encontre numa peça rotativa da ferramenta eléctrica poderá causar lesões.
 - e. **Não se incline. Mantenha-se sempre bem posicionado e em equilíbrio.** Desta forma, será mais fácil controlar a ferramenta eléctrica em situações inesperadas.
 - f. **Utilize vestuário adequado. Não utilize roupas largas nem jóias. Mantenha o cabelo, roupa e luvas afastados de peças em movimento.** Roupas largas, jóias ou cabelos longos podem ficar presos nas peças em movimento.

- g. **Se for prevista a montagem de dispositivos de extracção e recolha de pó, assegure-se de que estão ligados e que são utilizados de forma correcta.** A utilização destes dispositivos reduz os riscos relacionados com pó.
4. **Utilização e manutenção da ferramenta eléctrica**
- a. **Não sobrecarregue a ferramenta eléctrica. Utilize a ferramenta eléctrica adequada para o trabalho pretendido.** A ferramenta eléctrica correcta realizará o trabalho de forma melhor e mais segura, com a potência com que foi concebida.
- b. **Não utilize a ferramenta eléctrica se o interruptor não puder ser ligado nem desligado.** Qualquer ferramenta eléctrica que não possa ser controlada com o interruptor é perigosa e terá de ser reparada.
- c. **Desligue a ficha da tomada e/ou a bateria da tomada antes de proceder a ajustes, trocar acessórios ou guardar ferramentas eléctricas.** Estas medidas de prevenção de segurança reduzem o risco de ligação inadvertida da ferramenta eléctrica.
- d. **Mantenha as ferramentas eléctricas que não estiverem a ser utilizadas fora do alcance de crianças. Não permita que a ferramenta eléctrica seja utilizada por pessoas não familiarizadas com a mesma ou que não tenham lido estas instruções.** As ferramentas eléctrica são perigosas se forem utilizadas por pessoas não qualificadas.
- e. **Efectue a manutenção das ferramentas eléctricas. Verifique se as partes móveis estão desalinhasadas ou bloqueadas, se existem peças partidas ou qualquer outra situação que possa afectar o funcionamento das ferramentas eléctricas. As peças danificadas devem ser reparadas antes da utilização da ferramenta eléctrica.** Muitos acidentes têm como causa uma manutenção insuficiente das ferramentas eléctricas.
- f. **Mantenha as ferramentas de corte sempre afiadas e limpas.** As ferramentas de corte com a manutenção adequada e as extremidades afiadas bloqueiam com menos frequência e são mais fáceis de controlar.
- g. **Utilize a ferramenta eléctrica, acessórios e peças de ferramenta de acordo com estas instruções, considerando as condições de trabalho e a tarefa a ser executada.** A utilização da ferramenta eléctrica para fins diferentes dos previstos pode resultar em situações perigosas.
5. **Reparação**
- a. **A sua ferramenta eléctrica só deve ser reparada por pessoal qualificado e só devem ser colocadas peças sobressalentes originais.** Isto garantirá a manutenção da segurança da ferramenta eléctrica.

Avisos de segurança adicionais para ferramentas eléctricas



Advertência! Avisos de segurança adicionais para lixadoras.

- ◆ **Segure a ferramenta eléctrica pelas áreas isoladas, porque a cinta/base para lixadora pode entrar em contacto com o próprio cabo.** Cortar um cabo "electrificado" poderá expor peças metálicas do sistema eléctrico da ferramenta e pode provocar um choque eléctrico ao utilizador.
- ◆ **Utilize grampos ou outro meio para fixar e apoiar a peça numa plataforma estável.** Se fixar a peça com a mão ou contra o seu corpo, a peça fica instável e pode dar origem à perda de controlo.
- ◆ **Advertência!** O contacto ou a inalação de poeiras originadas pelas aplicações da lixadora poderá colocar em perigo a saúde do operador ou das pessoas presentes. Utilize uma máscara especificamente concebida para protecção contra poeiras e vapores e certifique-se de que as pessoas perto da área de trabalho também estão protegidas.
- ◆ Remova completamente toda a poeira depois de terminar.
- ◆ Tenha cuidados especiais quando lixar pinturas que possam conter chumbo ou algumas madeiras e metais que possam produzir poeiras tóxicas:
 - Não permita que crianças ou mulheres grávidas entrem na área de trabalho.
 - Não coma, beba ou fume na área de trabalho.
 - Elimine as partículas de poeira e outros detritos de forma segura.
- ◆ A utilização prevista para este aparelho está descrita no manual de instruções. A utilização de qualquer acessório ou a realização de qualquer operação com este aparelho que não se inclua no presente manual de instruções poderá representar um risco de ferimentos pessoais e/ou danos materiais.

Segurança de terceiros

- ◆ Este aparelho não deve ser utilizado por pessoas (incluindo crianças) que apresentem capacidades físicas, sensoriais ou mentais reduzidas ou que não possuam os conhecimentos e a experiência necessários, excepto se forem vigiadas e instruídas acerca da utilização do aparelho por uma pessoa responsável pela sua segurança.
- ◆ As crianças deverão ser vigiadas para que não mexam no aparelho.

Vibração

Os valores de emissão de vibração declarados na secção de dados técnicos e na declaração de conformidade foram medidos de acordo com o método de teste padrão fornecido pela EN 60745 e podem ser utilizados para comparar ferramentas. O valor de emissão de vibração declarado pode ainda ser utilizado numa avaliação preliminar de exposição.

Advertência! O valor de emissão de vibração durante a utilização actual da ferramenta eléctrica pode ser diferente do valor declarado, dependendo da forma como a ferramenta é utilizada. O nível de vibração pode aumentar acima do nível indicado.

Quando avaliar a exposição da vibração para determinar as medidas de segurança exigidas pela 2002/44/CE para proteger pessoas que utilizem regularmente ferramentas eléctricas, deve ser considerada uma estimativa de exposição de vibração, as actuais condições de utilização e o modo como a ferramenta é utilizada, incluindo ainda todas as partes do ciclo de funcionamento, como os períodos de inactividade e espera da ferramenta, para além do tempo de funcionamento.

Rótulos nas ferramentas

A ferramenta apresenta os seguintes pictogramas:



Advertência! Para reduzir o risco de lesões, o utilizador deve ler o manual de instruções.

Segurança eléctrica



Esta ferramenta tem um isolamento duplo e, por isso, não é necessário um fio de terra. Verifique sempre se a fonte de alimentação corresponde à tensão indicada na placa de especificações.

- ◆ Se o cabo de alimentação for danificado, terá de ser substituído pelo fabricante ou por um centro de assistência autorizado Black & Decker para evitar acidentes.

Funções

1. Interruptor para ligar/desligar
2. Mostrador Autoselect®
3. Indicador de definição base / velocidade
4. Botão de desbloqueio base
5. Base para lixadora orbital aleatória
6. Base para lixadora de detalhe grande
7. Ponta da base para lixadora
8. Ponta de longo alcance
9. Caixa para poeiras

Montagem

Advertência! Antes da montagem, certifique-se de que a ferramenta está desligada e que não está ligada à corrente eléctrica.

Remover bases para a lixadora (fig. A)

- ◆ Para remover a base para a lixadora, prima o botão de desbloqueio (4) e puxe a base (6) da ferramenta.

Fixar a base para lixadora orbital aleatória (fig. B)

- ◆ Segure a ferramenta e a base para lixadora (5) viradas para cima, tal como mostrado na fig. B.
- ◆ Alinhe as aberturas para as poeiras (10) na base para lixadora com as aberturas para poeiras (11) na base da ferramenta.
- ◆ Pressione na base para lixadora até ouvir um som de encaixe.

Colocar folhas de lixa (fig. C)

- ◆ Segure a ferramenta com a base para lixadora (5) virada para cima.
- ◆ Coloque a folha de lixa (12) na base para lixadora (5), certificando-se de que os orifícios da folha ficam alinhados com os orifícios da base.

Base para lixadora de detalhe grande

Com esta base para lixadora, pode utilizar a ferramenta como lixadora de detalhe ou lixadora de nivelamento.

Fixar a base para lixadora de detalhe grande (fig. D e E)

Quando utilizar a lixadora de detalhe, a ponta pontiaguda deve ficar virada para a frente (fig. D).

Quando utilizar a lixadora em áreas grandes, a ponta pontiaguda deve ficar virada para trás (fig. E).

- ◆ Fixe a base para lixadora tal como descrito acima em "Fixar a base para lixadora orbital aleatória".
- ◆ Pressione na base para lixadora até ouvir um som de encaixe.

Colocar folhas de lixa (fig. F)

- ◆ Solte as duas pontas para lixar em forma de diamante (13) da folha de lixa (14).
- ◆ Segure a ferramenta com a base para lixadora virada para cima.
- ◆ Coloque a folha de lixa (14) na base para lixadora, certificando-se de que os orifícios da folha ficam alinhados com os orifícios da base.

A ponta para lixar em forma de diamante (15) pode ser invertida e substituída quando estiver gasta.

- ◆ Quando a parte da frente da ponta está gasta, solte-a da folha, inverta-a e pressione-a de novo contra a base para lixadora.
- ◆ Quando toda a ponta estiver gasta, retire-a da base para lixadora e coloque uma ponta em forma de diamante nova (13).

Ponta da base para lixadora (fig. G)

Quando a ponta da base para lixadora (7) estiver gasta, pode ser invertida ou substituída. Quando o suporte da ponta para lixar em forma de diamante (16) estiver gasto, poderá ser substituído. Estão disponíveis peças sobresselentes no seu revendedor Black & Decker.

- ◆ Retire o parafuso (17).
- ◆ Inverta ou substitua a peça gasta.
- ◆ Fixe e aperte o parafuso (17).

Ponta de longo alcance (fig. H)

A ponta de longo alcance é utilizado para lixar com fino detalhe.

- ◆ Retire o parafuso (17).
- ◆ Retire o suporte da ponta em forma de diamante (16) da base para lixadora.
- ◆ Coloque a ponta de longo alcance (8) na base para lixadora (6).
- ◆ Fixe e aperte o parafuso (17).
- ◆ Coloque a folha de lixa adequada (18) na ponta de longo alcance.

Fixação de perfis

A fixação de perfis é utilizada para lixar contornos.

Colocar a fixação de perfis (fig. I)

- ◆ Retire o parafuso (17).
- ◆ Retire o suporte da ponta em forma de diamante (16) da base para lixadora.
- ◆ Coloque a fixação de perfis (19) na base para lixadora.
- ◆ Fixe e aperte o parafuso (17).

Colocar e remover um perfil para lixadora (fig. J e K)

- ◆ Escolha o perfil para lixadora mais adequado ao trabalho pretendido.
- ◆ Coloque uma extremidade do perfil para lixadora (20) no encaixe da parte da frente da fixação do perfil (19).
- ◆ Pressione a outra extremidade do perfil para lixadora até ouvir um som de encaixe.
- ◆ Para retirar o perfil para lixadora (20), empurre-o para a frente e retire a parte de trás da fixação do perfil (19).

Colocar uma folha de lixa num perfil para lixadora (fig. L)

- ◆ Alinhe a folha de lixa (21) com o perfil para lixadora (20).
- ◆ Pressione a folha de lixa contra o perfil para lixadora, certificando-se de que a folha de lixa se ajusta à forma do perfil.

Fixação dupla (fig. M) (apenas KA280L)

Com a fixação dupla, pode trabalhar em fendas.

- ◆ Retire o parafuso (17).
- ◆ Retire o suporte da ponta em forma de diamante (16) da base para lixadora.
- ◆ Coloque a fixação dupla (22) na base para lixadora.
- ◆ Fixe e aperte o parafuso.
- ◆ Coloque a folha de lixa adequada na fixação dupla.

A peça adicional de gancho e argola (23) pode ser fixada à superfície superior da fixação dupla, de modo a permitir que os dois lados sejam utilizados para lixar.

- ◆ Retire o papel de protecção do gancho e da argola (23).
- ◆ Fixe o gancho e a argola à superfície superior da fixação dupla (22).
- ◆ Coloque a folha de lixa no gancho e argola.

Riscos residuais

Podem surgir riscos residuais adicionais durante a utilização da ferramenta que poderão não constar nos avisos de segurança incluídos. Estes riscos podem resultar de má utilização, uso prolongado, etc.

Mesmo com a aplicação dos regulamentos de segurança relevantes e com a implementação de dispositivos de segurança, alguns riscos residuais não podem ser evitados. Incluem:

- ◆ ferimentos causados pelo contacto com peças em rotação/movimento.
- ◆ ferimentos causados durante a troca de peças, lâminas ou acessórios.
- ◆ ferimentos causados pela utilização prolongada de uma ferramenta. Quando utilizar uma ferramenta por períodos prolongados, faça intervalos regulares.
- ◆ diminuição da audição.

- ◆ problemas de saúde causados pela inalação de poeiras resultantes da utilização da ferramenta (exemplo: trabalhos em madeira, especialmente carvalho, faia e MDF).

Utilização

Advertência! Deixe a ferramenta funcionar ao seu próprio ritmo. Não a sobrecarregue.

Advertência! Não tape as saídas de ventilação quando utilizar a ferramenta. Segure a ferramenta tal como ilustrado na fig. R. Certifique-se de que a base para lixadora se encontra na posição plana na peça.

- ◆ Guarde a ferramenta com uma base no devido lugar.
- ◆ Mantenha as mãos afastadas da área de eixo na ferramenta.
- ◆ Não rode o mostrador Autoselect® enquanto a unidade estiver em execução.
- ◆ Não coloque os dedos sobre a base durante a utilização.

Ligar e desligar (fig. N)

- ◆ Para ligar a ferramenta, coloque o interruptor On/Off (1) na posição On I.

- ◆ Para desligar a ferramenta, coloque o interruptor On/Off (1) na posição O.

Tecnologia Autoselect® (fig.O)









Esta lixadora inclui um mostrador Autoselect® (2) que mostra várias aplicações de lixadela. São utilizadas para seleccionar o modo de funcionamento correcto para a operação de lixadela específica.

- ◆ Utilizando o mostrador Autoselect® (2), escolha entre uma das seguintes aplicações:
 - Lixadela de detalhes (A).
 - Lixadela de cantos (B).
 - Lixadela com precisão (C).
 - Lixadela orbital aleatória (D).

A base correcta a ser utilizada e a velocidade de lixadela recomendada serão apresentadas na janela de definição de base/velocidade (3).

Note: Pode substituir a velocidade seleccionada em qualquer altura ao mover o mostrador Autoselect® para as posições (A) e (B), velocidades mais lentas ou posições (C) e (D), velocidades mais elevadas.

Gráfico de aplicação do mostrador Autoselect®

Definir	Aplicação	Base recomendada		Cor base	Definição de velocidade
	Lixadela em pequenas áreas. Permite-lhe aceder facilmente em áreas estreitas	Ponta de longo alcance		Cor de laranja	(1) Baixo
	Lixadela em áreas grandes. Permite-lhe aceder até à extremidade de um ângulo de 90°	Base de detalhe grande, ponta virada para a frente		Azul	(1) Baixo
	Lixadela com precisão. Permite-lhe aceder até à extremidade de um ângulo de 90°	Base de lixadela com precisão, extremidade de 90° virada para a frente.		Azul	(2) Alto
	Lixadela em áreas grandes. Permite-lhe remover rapidamente uma maior quantidade de tinta.	Base orbital aleatória		Verde	(2) Alto

Sistema de travagem automático (ABS)

Esta ferramenta dispõe de um sistema de travagem automático. Quando a ferramenta não está sobre a superfície de trabalho, esta função mantém a velocidade do disco abaixo da velocidade do motor. Quando a ferramenta é desligada, o disco pára muito rapidamente.

Esvaziar a caixa de poeiras (fig. P e Q)

A caixa de poeiras (9) deve ser esvaziada após cada dez minutos de utilização.

- ◆ Puxe a caixa de poeiras (9) para a parte de trás e fora da ferramenta.
- ◆ Remova a tampa (24) torcendo-a no sentido contrário ao dos ponteiros do relógio.
- ◆ Segure a caixa de poeiras (9) com o filtro (25) para baixo e sacuda a caixa para esvaziar o respectivo conteúdo. Sacuda a tampa (24) para esvaziar o respectivo conteúdo.

- ◆ Volte a encaixar a tampa (24) na caixa de poeiras, rodando-a no sentido dos ponteiros do relógio até se encaixar no lugar.
- ◆ Volte a encaixar a caixa de poeiras (9) na ferramenta.

Limpar o filtro da caixa de poeiras

O filtro da caixa de poeiras (8) é re-utilizável e deve ser limpa regularmente.







- ◆ Esvazie a caixa de poeiras (9), conforme descrito acima.
- ◆ Puxe o filtro (25) para fora da caixa de poeiras.
- ◆ Sacuda o excesso de poeira batendo o filtro contra um caixote do lixo.

Advertência! Não escove nem utilize objectos afiados ou de ar comprimido para limpar o filtro. Não lave o filtro.

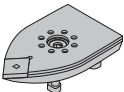
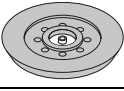
- ◆ Substitua o filtro (25).
- ◆ Encaixe novamente a tampa (24).
- ◆ Volte a encaixar a caixa de poeiras (9) na ferramenta.

Acessórios

Os acessórios fornecidos com a sua lixadora dependem do modelo adquirido. Todos os acessórios listados abaixo estão disponíveis na nossa gama de produtos Piranha®. Se necessitar de um dos acessórios listados abaixo mas este não for fornecido com a sua lixadora, visite o nosso Web site em www.blackanddecker.eu.

Ítem	Descrição	Utilização
	Base para lixadora de detalhe grande (6).	Para áreas médias e grandes. A base de detalhe grande pode ser utilizada para lixar cantos e extremidades da peça de trabalho.
	Base para lixadora orbital aleatória (5).	Para áreas grandes. A base orbital aleatória pode ser utilizada para superfícies curvas e para acabamentos de elevada qualidade.
	Ponta de longo alcance (8).	Para pequenas áreas de difícil acesso. A ponta de longo alcance pode ser utilizada para lixamento suave e para lixar cantos.
	Fixação dupla de lixa (22).	Para áreas intrincadas, como persianas e portas de ripas.
	Fixação de perfil para lixadora (19).	Um suporte para fixar os vários perfis listados abaixo.
	Perfil de lixadora curva côncava.	Para lixamento detalhado de acordo com esta forma.
	Perfil de lixadora curva convexa (20).	Para lixamento detalhado de acordo com esta forma.
	Perfil de lixadora curva pontiaguda.	Para lixamento detalhado de acordo com esta forma.

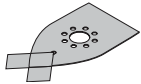
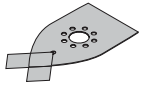
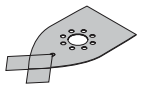
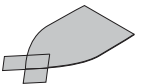
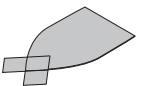
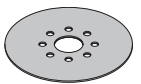
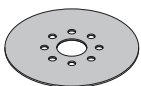
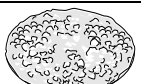
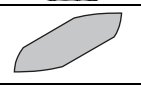
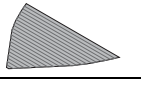
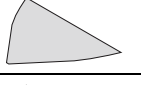
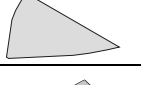
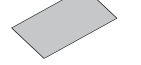
Item	Descrição	Utilização
	Folha de lixa de detalhe grande com granulação 240 e duas pontas de substituição.	Para um acabamento fino para lixamento de detalhe grande.
	Folha de lixa de detalhe grande com granulação 120 e duas pontas de substituição.	Para um acabamento médio para lixamento de detalhe grande.
	Folha de lixa de detalhe grande com granulação 60 e duas pontas de substituição.	Para um acabamento irregular para lixamento de detalhe grande.
	Folha de acabamento (cinzenta) de detalhe grande e alto brilho com duas pontas de substituição.	Para polir.
	Folha de limpeza (vermelha) para madeira ou metal e duas pontas de substituição.	Para tarefas de limpeza ou polimento em madeira ou metal.
	Folha de lixa orbital aleatória com granulação 240.	Para um acabamento fino para lixamento orbital aleatório.
	Folha de lixa orbital aleatória com granulação 60.	Para um acabamento irregular para lixamento orbital aleatório.
	Cobertura (branca) de polimento redonda.	Para tarefas de polimento.
	Folha de lixa para ponta de longo alcance com granulação 120.	Para um acabamento médio para lixamento detalhado.
	Fixação de folha de lixa dupla de substituição.	Para fixar folhas de lixa duplas.
	Folha de lixa dupla com granulação 60.	Para um acabamento irregular para lixamento duplo.
	Folha de lixa dupla com granulação 120.	Para um acabamento médio para lixamento duplo.
	Folha de lixa de perfil com granulação 120.	Para um acabamento médio para lixamento de perfil.

Sugestões para uma utilização ideal

- ◆ Para um maior conforto do utilizador, a ferramenta pode ser utilizada com uma ou duas mãos (fig. R). Não coloque as mãos sobre as saídas de ventilação.
- ◆ Não exerça demasiada pressão sobre a ferramenta.

- ◆ Verifique regularmente o estado de conservação da folha de lixa. Substitua quando necessário.
- ◆ Lixe sempre com a granulação da madeira.
- ◆ Quando estiver a lixar novas camadas de tinta antes de aplicar outra camada, utilize granulação extrafina.

- ◆ Em superfícies muito irregulares ou para remover camadas de pintura, comece com uma granulação grossa. Noutras superfícies, comece com uma granulação fina. Em ambos os casos, mude gradualmente para uma granulação fina para conseguir um acabamento liso.
- ◆ Consulte o seu revendedor para obter mais informações sobre os acessórios disponíveis.

Acessórios

O desempenho da ferramenta depende do acessório utilizado. Os acessórios Black & Decker e Piranha são concebidos segundo normas de elevada qualidade e desenvolvidos de modo a melhorar o desempenho da sua ferramenta. Ao utilizar estes acessórios, obterá o melhor desempenho da sua ferramenta.

Manutenção

O aparelho Black & Decker com cabo/sem fios foi concebido para funcionar por um longo período de tempo com uma manutenção mínima. Um funcionamento contínuo esatisfatório depende de uma manutenção adequada eadlimpeza regular da ferramenta.

Advertência! Antes de proceder a qualquer acção de manutenção em ferramentas eléctricas com cabo/sem fios:

- ◆ Desligue e retire da tomada o aparelho/ferramenta.
- ◆ Desligue e remova a bateria do aparelho/ferramenta caso o aparelho/ferramenta tenha uma bateria individual.
- ◆ Deixe a bateria descarregar completamente se for integral e, em seguida, desligue-a.
- ◆ Desligue o carregador antes de o limpar. O seu carregador não necessita de manutenção para além da limpeza regular.

Limpe regularmente as aberturas de ventilação no aparelho/ferramenta/carregador com uma escova suave ou um pano seco.

Limpe regularmente o compartimento do motor com um pano húmido. Não utilize nenhum produto de limpeza abrasivo ou a base de solvente.

Abra o mandril regularmente e bata no mesmo para remover qualquer vestígio de pó do seu interior (quando colocado).

Substituição da tomada de alimentação (apenas Reino Unido e Irlanda)

Se for necessário encaixar uma nova tomada de alimentação:

- ◆ Elimine com segurança a tomada antiga.
- ◆ Ligue o cabo castanho ao terminal activo na nova tomada.
- ◆ Ligue o cabo azul ao terminal neutro.

Advertência! Não é necessário efectuar qualquer ligação ao terminal de terra. Siga as instruções de encaixe fornecidas com as tomadas de excelente qualidade. Fusível recomendado: 5 A.

Protecção do ambiente



Recolha separada. Este produto não pode ser eliminado juntamente com os resíduos domésticos normais.

Se, em algum momento, for necessário substituir o aparelho ou se este deixar de ter utilidade, não elimine o produto num caixote do lixo. Este produto pode ser separado para reciclagem.



A recolha separada de produtos e embalagens usados permite que os materiais sejam reciclados e novamente utilizados. A reutilização de materiais reciclados ajuda a evitar a poluição ambiental e reduz a procura de matérias-primas.

A legislação local poderá prever a recolha separada de produtos domésticos eléctricos, seja em lixeiras municipais ou através do revendedor quando adquire um produto novo.

A Black & Decker dispõe de instalações para recolha e reciclagem de produtos Black & Decker quando estes atingem o fim da sua vida útil. Para usufruir deste serviço, devolva o produto em qualquer agente de reparação autorizado, que os recolherá em seu nome.

Podem verificar a localização do agente de reparação autorizado mais perto de si, contactando os escritórios locais da Black & Decker através do endereço indicado neste manual. Se preferir, pode encontrar na Internet uma lista de agentes de reparação autorizados Black & Decker, detalhes completos e contactos do serviço pós-venda, no endereço: www.2helpU.com.

Dados técnicos

KA280 TIPO 1	
Tensão	Vca 230
Potência utilizada	W 220
Órbitas (sem carga)	min-1 8500 / 13000
Oscilações (sem carga)	min-1 17000 / 26000
Peso	kg 1,9

Nível de pressão sonora de acordo com EN 60745:
 Pressão sonora (L_{pA}) 78,5 dB(A), imprecisão (K) 3 dB(A)
 Potência sonora (L_{WA}) 89,5 dB(A), imprecisão (K) 3 dB(A)

Valores totais de vibração (soma vectores triax)
 de acordo com EN 60745:

Valor de emissão de vibração (a_h) 7,8 m/s²,
 imprecisão (K) 1.5 m/s²

Declaração de conformidade CE

DIRECTIVA DE MAQUINARIA

**KA280 KA280L**

A Black & Decker declara que estes produtos descritos em "dados técnicos" estão em conformidade com: 2006/42/EC, EN60745-1, EN60745-2-4

Para obter mais informações, contacte a Black & Decker no endereço indicado ou consulte a parte posterior do manual.

O signatário é responsável pela compilação do ficheiro técnico e efectua esta declaração em nome da Black & Decker.

Kevin Hewitt
 Vice-President Global Engineering
 Black & Decker Europe,
 210 Bath Road, Slough,
 Berkshire, SL1 3YD
 Reino Unido
 18-02-2010

Garantia

A Black & Decker confia na qualidade dos seus produtos e oferece uma garantia excelente. Esta declaração de garantia é um complemento dos seus direitos estabelecidos por lei, não os prejudicando de forma alguma. A garantia é válida nos territórios dos Estados Membros da União Europeia e da Associação Europeia de Comércio Livre.

Se um produto Black & Decker se avariar devido a defeitos de material, fabrico ou não conformidade, num período de 24 meses após a data da compra, a Black & Decker garante a substituição de peças defeituosas, a reparação de produtos sujeitos a um desgaste aceitável ou a substituição dos mesmos para garantir o mínimo de inconveniente ao cliente, excepto se:

- ◆ O produto tiver sido utilizado para fins comerciais, profissionais ou de aluguer.
- ◆ O produto tiver sido submetido a utilização indevida ou descuido.
- ◆ O produto tiver sido danificado por objectos estranhos, substâncias ou acidentes.
- ◆ Tiverem sido tentadas reparações por pessoas que não sejam agentes de reparação autorizados ou técnicos de manutenção da Black & Decker.

Para accionar a garantia, terá de apresentar comprovativos de compra ao vendedor ou a um agente de reparação autorizado. Pode verificar a localização do agente de reparação autorizado mais perto de si, contactando os escritórios locais da Black & Decker através do endereço indicado neste manual. Se preferir, pode encontrar na Internet uma lista de agentes de reparação autorizados Black & Decker, detalhes completos e contactos do serviço pós-venda, no endereço: **www.2helpU.com**.

Visite o nosso website **www.blackanddecker.eu** para registar o novo produto Black & Decker e manter-se actualizado relativamente a novos produtos e ofertas especiais. Pode encontrar mais informações sobre a marca Black & Decker e nossa gama de produtos em **www.blackanddecker.eu**.

Användningsområde

Din Black & Decker-slipmaskin är avsedd för slipning av trä, metall, plast och målade ytor. Verktøget är endast avsett som konsumentverktøget.

Säkerhetsinstruktioner

Allmänna säkerhetsanvisningar för elverktøget



Varning! Läs alla säkerhetsföreskrifter och alla anvisningar. Om anvisningarna nedan inte följs kan det orsaka elektriska stötter, brand och/eller allvarliga kroppsskador.

Spara alla säkerhetsföreskrifter och anvisningar för framtida bruk.

Begreppet "Elverktøget" nedan syftar på nätdrivna elverktøget (med nätsladd) och batteridrivna elverktøget (sladdlösa).

1. **Säkerhet inom arbetsområdet**
 - a. **Håll arbetsplatsen ren och välbelyst.** Oordning på arbetsplatsen och dåligt belyst arbetsområde kan leda till olyckor.
 - b. **Använd inte elverktøget i explosionsfarlig omgivning med brännbara vätskor, gaser eller damm.** Elverktøget alstrar gnistor som kan antända dammet eller gaserna.
 - c. **Håll barn och andra personer på betryggande avstånd under arbetet med elverktøget.** Om du blir störd kan du förlora kontrollen över elverktøget.
2. **Elektrisk säkerhet**
 - a. **Elverktøgets stickkontakt måste passa till eluttaget. Stickkontakten får absolut inte ändras. Använd inte adapterkontakter tillsammans med jordade elverktøget.** Med oförändrade stickkontakter och passande vägguttag minskas risken för elstötter.
 - b. **Undvik kroppskontakt med jordade ytor, t.ex. rör, värmeelement, spisar och kylskåp.** Risken för elektriska stötter ökar om din kropp är jordad.
 - c. **Skydda elverktøget mot regn och väta.** Om vatten tränger in i ett elverktøget ökar risken för elektriska stötter.
 - d. **Hantera nätsladden varsamt. Använd inte sladden för att bära eller dra elverktøget och inte heller för att dra ut kontakten ur vägguttaget. Håll nätsladden borta från värme, olja, skarpa kanter och rörliga maskindelar.** Risken att du får en elstöt är större om sladdarna är skadade eller tilltrasslade.
 - e. **Använd endast förlängningssladdar som är godkända för utomhusbruk när du arbetar med elverktøget utomhus.** Om du använder en förlängningssladd som är avsedd för utomhusbruk minskar risken för att du ska få en elstöt.
- f. **Om du måste använda ett elverktøget på en fuktigt plats ska du använda jordfelsbrytare.** Jordfelsbrytaren minskar risken för stötter.
3. **Personlig säkerhet**
 - a. **Var uppmärksam, se på vad du gör och använd elverktøget med förnuft. Använd inte elverktøget när du är trött eller om du är påverkad av droger, alkohol eller mediciner.** I samband med användning av elverktøget kan även ett ögonblicks uppmärksamhet leda till allvarliga kroppsskador.
 - b. **Använd skyddsutrustning. Bär alltid skyddsglasögon.** Den personliga skyddsutrustningen, t.ex. dammfiltermask, halkfria säkerhetsskor, hjälm och hörselskydd, minskar risken för kroppsskada när den används vid rätt tillfällen.
 - c. **Undvik oavsiktlig igångsättning. Kontrollera att strömbrytaren står i avstängt läge innan du ansluter verktøget till elnätet eller sätter i batteriet, samt innan du tar upp eller bär verktøget.** Det kan vara mycket farligt att bära ett elverktøget med fingret på strömbrytaren eller koppla det till nätet respektive sätta i batteriet med strömbrytaren i till-läge.
 - d. **Avlägsna alla inställningsverktøget och skruvnycklar innan du startar elverktøget.** Ett verktøget eller en nyckel i en roterande komponent kan orsaka kroppsskada.
 - e. **Sträck dig inte för långt. Se till att du alltid har säkert fotfäste och balans.** Därmed har du bättre kontroll över elverktøget i oväntade situationer.
 - f. **Bär lämpliga kläder. Bär inte löst hängande kläder eller smycken. Håll undan hår, kläder och handskar från rörliga delar.** Löst hängande kläder, smycken och långt hår kan fastna i roterande delar.
 - g. **Om elverktøget är utrustat med dammsugnings- och uppsamlingsfunktioner bör du kontrollera att anordningarna är rätt monterade och används på korrekt sätt.** Dessa anordningar minskar de risker som kan uppstå i samband med damm.
4. **Bruk och skötsel av elverktøget**
 - a. **Överbelasta inte elverktøget. Använd rätt elverktøget för det aktuella arbetet.** Med rätt elverktøget kan du arbeta bättre och säkrare med det som verktøget är avsett för.
 - b. **Använd inte elverktøget om det inte går att starta och stänga av med strömbrytaren.** Ett elverktøget som inte kan startas och stängas av med strömbrytaren är farligt och måste repareras.

- c. **Dra stickproppen ur vägguttaget och/eller ta ur batteriet ur elverkyttet innan inställningar utförs, tillbehörskomponenter byts eller elverkyttet ställs undan.** Denna skyddsåtgärd förhindrar oavsiktlig inkoppling av elverkyttet.
- d. **Förvara elverkytten utom räckhåll för barn. Låt inte elverkyttet användas av personer som inte är vana vid det, eller som inte läst denna bruksanvisning.** Elverkytt är farliga om de används av ovana personer.
- e. **Sköt elverkyttet omsorgsfullt. Kontrollera att rörliga komponenter fungerar felfritt och inte kärvar, att komponenter inte brustit eller skadats och inget annat föreligger som kan påverka elverkyttets funktioner. Om elverkyttet är skadat, se till att få det reparerat innan det används.** Många olyckor orsakas av dåligt skötta elverkytt.
- f. **Håll skärverktyg vassa och rena.** Omsorgsfullt skötta skärverktyg med skarp egg fastnar inte så lätt och är lättare att hantera.
- g. **Använd elverkyttet, tillbehör, insatsverktyg osv. enligt anvisningarna och med hänsyn till arbetsvillkoren och arbetsmomenten.** Används elverkyttet på icke ändamålsenligt sätt kan farliga situationer uppstå.
5. **Service**
- a. **Elverkyttet ska bara repareras av utbildade reparatörer och med originalreservdelar.** Detta garanterar att elverkyttets säkerhet bibehålls.

Ytterligare säkerhetsanvisningar för elverkytt



Varning! Ytterligare säkerhetsanvisningar för slipmaskiner.

- ◆ **Håll elverkyttet i de isolerade greppytorna, eftersom det finns risk för att slipbandet/slipytan kommer i kontakt med verktygets egen nätssladd.** Om du skär igenom en strömförande ledning kommer verktygets metalldelar att bli strömförande och ge användaren en elektrisk stöt.
- ◆ **Fäst arbetsstycket vid ett stabilt underlag med klämmor eller på något annat lämpligt sätt.** Om du håller i arbetsstycket med handen eller trycker det mot kroppen blir det instabilt, och du kan förlora kontrollen.
- ◆ **Varning!** Slipning ger upphov till damm som kan skada den som använder verktyget och andra i närheten vid kontakt eller inandning. Använd en specialkonstruerad ansiktsmask som skyddar mot damm och ångor, samt se till att personer som vistas på eller i närheten av arbetsområdet också är skyddade.
- ◆ Var noga med att ta bort allt slipdamm när slipningen har avslutats.
- ◆ Var speciellt försiktig när du slipar bort färg som eventuellt innehåller bly eller vid slipning av trä- och metallmaterial som kan avge giftigt slipdamm.
 - Låt aldrig barn eller gravida kvinnor vistas på arbetsplatsen.
 - Ät, drick och rök inte på arbetsplatsen.
 - Släng damm och annat avfall på miljösäker plats.
- ◆ Användningsområdet beskrivs i den här bruksanvisningen. Om andra tillbehör eller tillsatser används, eller om någon annan åtgärd än de som rekommenderas i den här bruksanvisningen utförs med verktyget kan personer och/eller egendom ta skada.

Säkerhet för andra

- ◆ Verktyget ska inte användas av personer (inklusive barn) med nedsatt fysisk eller mental förmåga eller bristande erfarenhet och kunskap, om de inte får vägledning och övervakas av en person som ansvarar för deras säkerhet.
- ◆ Barn ska hållas under uppsikt så att de inte leker med verktyget.

Vibrationer

De uppgivna vibrationsvärden som anges i avsnitten Tekniska data och EC-förklaring om överensstämmelse har uppmätts i enlighet med en standardtestmetod föreskriven i EN 60745 och kan användas för jämförelse med andra verktyg. Det uppgivna vibrationsvärdet kan även användas för en preliminär bedömning av exponering.

Varning! Vibrationsvärdet under faktisk användning av elverkyttet kan skilja sig från det uppgivna värdet beroende på hur verktyget används. Vibrationsnivån kan överstiga den uppgivna nivån.

Vid uppskattningar av exponering för vibrationer i syfte att bedöma vilka säkerhetsåtgärder som är nödvändiga enligt 2002/44/EG för att skydda personer som regelbundet använder elverkytt i arbetet ska man utgå från de faktiska omständigheter under vilka elverkyttet används och sättet på vilket det används. Bedömningen ska även ta hänsyn till alla moment i arbetscykeln, t.ex. när verktyget är avstängt och när det går på tomgång såväl som när det faktiskt används.

Etiketter på verktyg

Följande symboler finns på verktyget:



Varning! Läs bruksanvisningen innan du använder verktyget för att minska risken för olyckor.

Elektrisk säkerhet



Eftersom verktyget är dubbelisolerat behövs ingen jordledare. Kontrollera alltid att nätspänningen överensstämmer med värdet på typskylten.

- ◆ Om nåttsladden är skadad måste den för undvikande av fara bytas ut av tillverkaren eller en auktoriserad Black & Decker-verkstad.

Funktioner

1. Strömbrytare
2. Autoselect[®]-ratt
3. Bas-/hastighetsindikator
4. Knapp för lossning av basplatta
5. Basplatta för excenterslipning
6. Basplatta för slipning av större ytor
7. Basplattans spets
8. Fingertillsats för detaljslipning
9. Dammuppsamlare

Montering

Varning! Se till att verktyget är avstängt samt att det inte är anslutet innan monteringen börjar.

Borttagning av basplatta (fig. A)

- ◆ Ta bort basplattan genom att trycka in spärrknappen (4) och dra loss plattan (6) från verktyget.

Montering av excenterbasplatta (fig. B)

- ◆ Håll verktyget med basplattan (5) uppåt som visas i fig. B.
- ◆ Rikta in basplattans dammöppning (10) mot verktygets dammöppning (11).
- ◆ Tryck på basplattan tills du hör den klicka på plats.

Montering av slippapper (fig. C)

- ◆ Håll verktyget med basplattan (5) uppåt.
- ◆ Placera slippapperet (12) på basplattan (5) och se till att hålen i papperet överensstämmer med hålen i plattan.

Basplatta för slipning av större ytor

Med denna basplatta kan du använda verktyget som en detaljslip eller planslip.

Montering av basplattan för slipning av större ytor (fig. D och E)

Spetsen ska peka framåt vid detaljslipning (fig. D).

Spetsen ska peka bakåt vid slipning av större ytor (fig. E).

- ◆ Montera basplattan enligt beskrivningen ovan under "Montering av excenterbasplatta".
- ◆ Tryck på basplattan tills du hör den klicka på plats.

Montering av slippapper (fig. F)

- ◆ Lossa de båda rombformade spetsarna (13) från slippapperet (14).
- ◆ Håll verktyget med basplattan uppåt.
- ◆ Placera slippapperet (14) på basplattan och se till att hålen i papperet överensstämmer med hålen i plattan.

Den rombformade spetsen (15) kan vändas och bytas ut när den blir sliten.

- ◆ När den främre spetsen är sliten lossar du den från papperet, vänder på den och trycker fast den på basplattan igen.
- ◆ När hela spetsen är utsliten tar du bort den från basplattan och monterar en ny rombformad spets (13).

Basplattans spets (fig. G)

När basplattans spets (7) är utsliten kan den vändas eller bytas ut. När den rombformade spetshållaren (16) är sliten kan den bytas ut. Reservdelar finns hos din Black & Decker-återförsäljare.

- ◆ Ta bort skruven (17).
- ◆ Vänd eller byt ut den slitna delen.
- ◆ Fäst och dra åt skruven (17).

Fingertillsats (fig. H)

Fingertillsatsen kan användas vid detaljslipning.

- ◆ Ta bort skruven (17).
- ◆ Ta bort den rombformade spetshållaren (16) från basplattan.
- ◆ Montera fingertillsatsen (8) på basplattan (6).
- ◆ Fäst och dra åt skruven (17).
- ◆ Fäst ett lämpligt sandpapper (18) på fingertillsatsen.

Profilslipningstillbehör

Profilslipningstillbehöret kan användas för konturslipning.

Montering av profilslipningstillbehöret (fig. I)

- ◆ Ta bort skruven (17).
- ◆ Ta bort den rombformade spetshållaren (16) från basplattan.
- ◆ Montera profilslipningstillbehöret (19) på basplattan.
- ◆ Fäst och dra åt skruven (17).

Montering och borttagning av en slippprofil (fig. J & K)

- ◆ Välj den slippprofil som passar bäst för arbetet.
- ◆ Placera slippprofilens ena ände (20) i spåret i profilslipningstillbehörets (19) främre ände.
- ◆ Tryck ned slippprofilens andra ände tills den klickar på plats.
- ◆ Ta bort slippprofilen (20) genom att trycka den framåt och dra upp den bakre änden ur profilslipningstillbehöret (19).

Fästa ett sandpapper på en slippprofil (fig. L)

- ◆ Rikta in slippapperet (21) mot slippprofilen (20).
- ◆ Tryck fast slippapperet på slippprofilen och se till att slippapperet följer profilens form.

Gallertillsats (fig. M) (KA280L only)

Med gallertillsatsen kan du arbeta i springor.

- ◆ Ta bort skruven (17).
- ◆ Ta bort den rombformade spetshållaren (16) från basplattan.
- ◆ Montera gallertillsatsen (22) på basplattan.
- ◆ Fäst och dra åt skruven.
- ◆ Fäst ett lämpligt sandpapper på gallertillsatsen.

Det extra kardborrefästet kan sättas på gallertillsatsens ovansida så att du kan använda båda sidorna vid slipning.

- ◆ Ta bort skyddspapperet från kardborrefästet (23).
- ◆ Fäst kardborrefästet på gallertillsatsens (22) översida.
- ◆ Montera slipstycket på kardborrefästet.

Övriga risker

Ytterligare risker som inte finns med i de bifogade säkerhetsföreskrifterna kan uppstå när verktyget används. Dessa risker kan uppstå vid felaktig eller långvarig användning, etc.

Även om alla relevanta säkerhetsföreskrifter följs och säkerhetsanordningar används kan vissa ytterligare risker inte undvikas. Dessa innefattar:

- ◆ Skador orsakade av att roterande/rörliga delar vidrörs.
- ◆ Skador som uppstår vid byte av delar, blad eller tillbehör.
- ◆ Skador som orsakas av långvarig användning av ett verktyg. Se till att ta regelbundna raster när du använder ett verktyg under en längre period.
- ◆ Skador på hörseln.
- ◆ Hälsofaror orsakade av inandning av damm när verktyget används (exempel: arbete med trä, särskilt ek, bok och MDF).

Användning

Varning! Låt verktyget arbeta i sin egen takt. Överbelasta det inte.

Varning! Täck inte över ventilationsöppningarna när verktyget används. Håll verktyget enligt fig. R. Se till att basplattan ligger plant mot arbetsstycket.

- ◆ Förvara verktyget med en fastsatt basplatta.
- ◆ Håll händerna borta från verktygets axelområde.
- ◆ Vrid inte på Autoselect®-ratten när apparaten är igång.
- ◆ Vila inte fingrarna på basplattan när den används.

Starta och stoppa verktyget (fig. N)

- ◆ Slå på apparaten genom att ställa strömbrytaren (1) i läge I.
- ◆ Stäng av apparaten genom att ställa strömbrytaren (1) i läge O.

Autoselect®-inställning (fig.O)









Denna slipmaskin är utrustad med en Autoselect®-ratt (2) som visar olika användningsområden för slipmaskinen. Den används för att välja rätt arbets sätt anpassat efter vad som ska slipas.

- ◆ När Autoselect®-ratten (2) används väljer du en av följande områden:
 - Detaljslipning (A).
 - Hörnslipning (B).
 - Planslipning (C).
 - Excenterslipning (D).

Bas-/hastighetsfönstret visar vilken basplatta som ska användas samt rekommenderad sliphastighet (3).

Obs! Du kan när som helst ändra vald hastighet genom att flytta Autoselect®-ratten till positionerna (A) och (B), lägre hastigheter, eller positionerna (C) och (D), högre hastigheter.

Användningstabell för Autoselect®-ratten

Inställning	Användning	Rekommenderad basplatta:		Basplattans färg	Hastighet
	Slipning av små ytor. Gör det enklare att komma åt i trånga utrymmen	Fingertillsats för detaljslipning		Orange	(1) Låg
	Stor slipning Ger dig möjlighet att komma in i hörnet av en 90° vinkel	Basplatta för stora detaljer med spets framtill		Blå	(1) Låg
	Planslipning. Ger dig möjlighet att komma in i hörnet av en 90° vinkel	Basplatta för planslipning med 90° spets framtill.		Blå	(2) Hög
	Slipning av stora ytor. Ger dig möjlighet att snabbt ta bort det mesta av färgen.	Basplatta för excenterslipning		Grön	(2) Hög

Automatiskt bromssystem (ABS)

Verktyget har ett automatiskt bromssystem. När verktyget inte befinner sig på arbetsytan håller denna funktion skivans hastighet lägre än motorns hastighet. När verktyget stängs av stannar skivan mycket snabbt.

Tömma dammuppsamlaren (fig. P & Q)

Dammuppsamlaren (9) bör tömmas var tionde minut vid användning.

- ◆ Dra dammuppsamlaren (9) bakåt och dra av den från verktyget.
- ◆ Ta loss höljet (24) genom att vrida det moturs.
- ◆ Håll dammuppsamlaren (9) med filtret (25) nedåt och töm den genom att skaka uppsamlaren. Töm höljet (24) genom att skaka det.

- ◆ Sätt tillbaka höljet (24) på dammuppsamlaren genom att vrida det medurs tills det låses på plats.
- ◆ Sätt tillbaka dammuppsamlaren (9) på verktyget.

Rengöra dammuppsamlarfiltret

Dammuppsamlarfiltret kan återanvändas och bör rengöras regelbundet.



- ◆ Töm dammuppsamlaren (9) enligt anvisningarna ovan.
- ◆ Dra loss filtret (25) från dammuppsamlaren.
- ◆ Skaka loss överflödigt damm genom att slå filtret lätt mot en papperskorg.





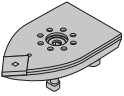
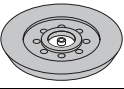

Varning! Borsta inte och använd inte heller tryckluft eller vassa föremål när du rengör filtret. Tvätta inte filtret.

- ◆ Sätt tillbaka filtret (25).
- ◆ Sätt tillbaka höljet (24).
- ◆ Sätt tillbaka dammuppsamlaren (9) på verktyget.

Tillbehör

Slipmaskinen levereras med olika tillbehör beroende på vilken modell du köpt. Alla tillbehör som visas nedan finns i vårt Piranha®-sortiment. Om du vill ha ett tillbehör som visas nedan men inte levereras tillsammans med din slipmaskin kan du gå till vår webbplats www.blackanddecker.eu.

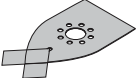
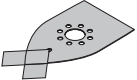
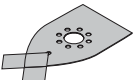
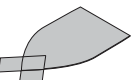
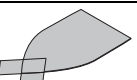
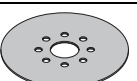
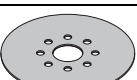
Artikel	Beskrivning	Användning
	Basplatta för slipning av stora detaljer (6).	För mellanstora till stora ytor. Basplattan för stora detaljer kan användas vid slipning in i hörn och på arbetstyckets kant.
	Basplatta för excenterslipning (5).	För stora ytor. Basplattan för excenterslipning kan användas för rundade ytor och när du vill ha en snygg finish.
	Fingertillsats för detaljslipning (8).	För små och svåråtkomliga ytor. Fingertillsatsen kan användas vid lätt slipning och vid slipning in i hörn.

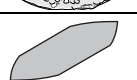
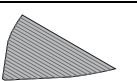
Artikel	Beskrivning	Användning
	Gallertillsats (22).	För besvärliga ytor, t.ex. fönsterluckor eller jalousidörrar.
	Profilslipningstillbehör (19).	Ett tillbehör för de olika profiler som visas nedan.
	Konkav slipningsprofil.	För detaljslipning med den här formen.
	Konvex slipningsprofil (20).	För detaljslipning med den här formen.
	Spetsig slipningsprofil.	För detaljslipning med den här formen.
	Sandpapper med kornstorlek 240 och två utbytesspetsar.	För slät yta på stora detaljer.
	Sandpapper med kornstorlek 120 och två utbytesspetsar.	För medelslät yta på stora detaljer.
	Sandpapper med kornstorlek 60 och två utbytesspetsar.	För grov yta på stora detaljer.
	Poleringsark (grått) för stora detaljer med två utbytesspetsar.	För att lägga på polermedel.
	Rengöringsark (rött) för trä och metall med två utbytesspetsar.	För rengöring och polering av trä och metall.
	Sandpapper med kornstorlek 240 för excenterslipning.	För fin yta vid excenterslipning.
	Sandpapper med kornstorlek 60 för excenterslipning.	För grov yta vid excenterslipning.
	Rund polerhätta (vit)	För polering.
	Sandpapper med kornstorlek 120 för fingertillsats.	För medelslät yta vid detaljslipning.
	Tillbehör för slippapper för gallerslipning.	Fäste för slippapper för gallerslipning.

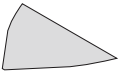
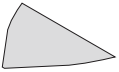
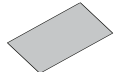
Artikel	Beskrivning	Användning
	Sandpapper med kornstorlek 60 för gallerslipning.	För grov yta vid gallerslipning.
	Sandpapper med kornstorlek 120 för gallerslipning.	För medelslät yta vid gallerslipning.
	Sandpapper med kornstorlek 120 för profilslipning.	För medelslät yta vid profilslipning.

Råd för bästa resultat

- ◆ Verktøget kan användas med en eller två händer för bästa komfort (fig. R). Håll inte händerna över ventilationsöppningarna.
- ◆ Tryck inte för hårt på verktøget.
- ◆ Kontrollera slippapperets skick regelbundet. Byt slippapper vid behov.
- ◆ Slipa alltid i verkets fiberriktning.
- ◆ Använd extra finkornigt slippapper mellan strykningarna av nymålade ytor.
- ◆ På mycket ojämna ytor eller vid borttagning av flera färglager bör ett grovkornigt slippapper användas i början. På andra ytor startas slipningen med medelgrovt slippapper. I båda fallen bör ett finkornigare slippapper användas efter hand för att uppnå en jämn och slät yta.
- ◆ Kontakta din återförsäljare för mer information om tillgängliga tillbehör.

Tillbehör

Vilka resultat du får med verktøget beror på vilka tillbehör du använder. Tillbehör från Black & Decker och Piranha håller hög kvalitet och är konstruerade för att fungera optimalt med verktøget. Med dessa tillbehör får du ut det bästa av verktøget.

Underhåll

Det här Black & Decker-verktøget (med eller utan sladd) är konstruerat för att fungera under lång tid med minsta möjliga underhåll. Med rätt underhåll och regelbunden rengöring behåller det sina prestanda.

Varning! Innan något underhåll utförs på elverktøg med eller utan sladd:

- ◆ Stäng av verktøget och dra ut sladden ur vägguttaget.
- ◆ Eller stäng av och ta ur batteriet ur apparaten/verktøget om apparaten/verktøget har ett separat batteri.
- ◆ Eller låt batteriet ladda ur helt innan du stänger av om det är inbyggd.
- ◆ Laddaren får inte vara ansluten till elnätet när den ska rengöras. Laddaren behöver inget annat underhåll än regelbunden rengöring.

Rengör regelbundet apparatens/verktøgets/laddarens ventilationsöppningar med en mjuk borste eller torr trasa. Rengör kåpan regelbundet med en fuktig trasa. Använd aldrig rengöringsmedel med lösnings- eller slipmedel. Öppna chocken med jämna mellanrum och knacka på den för att avlägsna damm som sitter på insidan.

Reservkontakt (endast Storbritannien och Irland)

Byt ut kontakten enligt följande:

- ◆ Gör dig av med den gamla kontakten på lämpligt sätt.
- ◆ Anslut den bruna ledningen till den strömförande anslutningen i den nya kontakten.
- ◆ Anslut den blå ledningen till den icke strömförande anslutningen (neutral/nolla).

Varning! Anslut inte till jordningsanslutningen. Följ monteringsanvisningarna som medföljer kontakten av god kvalitet. Rekommenderad säkring: 5 A.

Miljö



Separat insamling. Produkten får inte kastas i hushållssoporna.

Tänk på miljön när du slänger denna Black & Decker-produkt. Släng den inte tillsammans med hushållsavfallet. Lämnna produkten för separat insamling.



Insamling av uttjänta produkter och förpackningsmaterial gör att material kan återanvändas. Användning av återvunnet material minskar föroreningar av miljön och behovet av råmaterial.

Lokala föreskrifter kan kräva separat insamling av elprodukter från hushållen, vid kommunala samlingsplatser eller hos återförsäljaren när du köper en ny produkt.

Black & Decker samlar in och återvinner uttjänta Black & Decker-produkter. Om du vill utnyttja denna

EC-förklaring om överensstämmelse

MASKINDIREKTIV

**KA280 KA280L**

tjänst återlämnar du produkten till en auktoriserad verkstad, som samlar in den för vår räkning.

För information om närmaste auktoriserade verkstad, kontakta det lokala Black & Decker-kontoret på den adress som är angiven i bruksanvisningen. En lista på alla auktoriserade verkstäder samt servicevillkor finns även tillgängliga på Internet: www.2helpU.com.

Tekniska data

KA280 TYP 1	
Spänning	V AC 230
Ineffekt	W 220
Varvtal (obelastad)	per min 8 500 / 13 000
Svängningar (obelastad)	per min 17 000 / 26 000
Vikt	kg 1,9

Ljudnivå enligt EN 60745:

Ljudnivå (L_{pA}) 78,5 dB(A), osäkerhet (K) 3 dB(A)

Ljudeffekt (L_{WA}) 89,5 dB(A), osäkerhet (K) 3 dB(A)

Totala vibrationsvärden (vektorsumman av tre axlar)
fastställd enligt EN 60745:

Vibrationsvärde (a_r) 7,8 m/s²,
osäkerhet (K) 1.5 m/s²

Black & Decker intygar att de produkter som beskrivs under "tekniska data" överensstämmer med: 2006/42/EC, EN60745-1, EN60745-2-4

Om du vill veta mer kontaktar du Black & Decker på följande adress eller läser på bruksanvisningens baksida.

Undertecknad är ansvarig för sammanställningen av tekniska data och gör denna försäkran för Black & Decker.

Kevin Hewitt
Vice-President Global Engineering
Black & Decker Europe,
210 Bath Road, Slough,
Berkshire, SL1 3YD
Storbritannien
18-02-2010

Garanti

Black & Decker garanterar att produkten är fri från material- och/eller fabriktionsfel vid leverans till kund. Garantin gäller utöver konsumentens rättigheter enligt lag och påverkar inte dessa. Garantin gäller inom medlemsstaterna i Europeiska Unionen och i det Europeiska Frihandelsområdet.

Om en Black & Decker-produkt går sönder på grund av material- och/eller fabriktionsfel eller brister i överensstämmelse med specifikationen, inom 24 månader från köpet, åtar sig Black & Decker att reparera eller byta ut produkten med minsta besvär för kunden, förutom om:

- ◆ Produkten har använts i kommersiellt, yrkesmässigt eller uthyringssyfte.
- ◆ Produkten har utsatts för felaktig användning eller skötsel.
- ◆ Produkten har skadats av främmande föremål eller ämnen eller genom olyckshändelse.
- ◆ Reparation har utförts av någon annan än en auktoriserad Black & Decker-verkstad.

För att utnyttja garantin skall produkten och inköpskvittot lämnas till återförsäljaren eller till en auktoriserad verkstad senast 24 månader efter det att felet har upptäckts. För

information om närmaste auktoriserade verkstad, kontakta det lokala Black & Decker-kontoret på den adress som är angiven i bruksanvisningen. En lista på alla auktoriserade verkstäder samt servicevillkor finns även tillgängliga på Internet: **www.2helpU.com**.

Besök vår webbplats **www.blackanddecker.se** för att registrera din nya Black & Decker-produkt samt för att erhålla information om nya produkter och specialerbjudanden. Vidare information om märket Black & Decker och vårt produktsortiment återfinns på **www.blackanddecker.se**.

Bruksområde

Sliperen fra Black & Decker er konstruert for sliping av treverk, metall, plast og malte overflater. Verktøyet er tiltenkt kun som konsumentverktøy.

Sikkerhetsinstruksjoner

Generelle sikkerhetsadvarsler for elektroverktøy



Advarsel! Les alle sikkerhetsadvarsler og alle instruksjoner. Hvis ikke alle instruksjonene blir fulgt, kan det medføre elektrisk støt, brann og/eller alvorlige skader.

Ta vare på alle advarsler og instruksjoner for fremtidig bruk.

Uttrykket "elektroverktøy" i alle advarslene nedenfor gjelder for strømdrevne elektroverktøy (med ledning) og batteridrevne elektroverktøy (uten ledning).

1. **Sikkerhet i arbeidsområdet**
 - a. **Hold arbeidsområdet rent og godt opplyst.** Rotete arbeidsområder og arbeidsområder uten lys kan føre til ulykker.
 - b. **Ikke arbeid med elektroverktøy i eksplosjonsfarlige omgivelser – der det finnes brennbare væsker, gass eller støv.** Elektroverktøy forårsaker gnister som kan antenne støv eller damper.
 - c. **Hold barn og andre personer unna når elektroverktøyet brukes.** Hvis du blir forstyrret under arbeidet, kan du miste kontrollen.
2. **Elektrisk sikkerhet**
 - a. **Støpselet til elektroverktøyet må passe inn i stikkkontakten. Støpselet må ikke forandres på noen som helst måte. Ikke bruk adapterstøpsler sammen med jordede elektroverktøy.** Bruk av originale støpsler og passende stikkontakter reduserer risikoen for elektrisk støt.
 - b. **Unngå kroppskontakt med jordede overflater som rør, radiatorer, komfyrer og kjøleskap.** Det er større fare for elektrisk støt dersom kroppen din er jordat.
 - c. **Hold elektroverktøy unna regn eller fuktighet.** Dersom det kommer vann i et elektroverktøy, øker faren for elektrisk støt.
 - d. **Unngå uforvarlig behandling av ledningen.** Elektroverktøyet må aldri bæres eller trekkes etter ledningen, og trekk heller ikke ut støpselet ved å rykke i ledningen. Hold ledningen unna varme, olje, skarpe kanter eller bevegelige deler. Med skadde eller sammenflokede ledninger øker risikoen for elektrisk støt.
- e. **Når du arbeider utendørs med et elektroverktøy, må du kun bruke en skjøteledning som er godkjent til utendørs bruk.** Når du bruker en skjøteledning som er egnet for utendørs bruk, reduseres risikoen for elektrisk støt.
- f. **Hvis du ikke kan unngå å bruke et elektroverktøy på et fuktig sted, bruker du strømforsyning som er beskyttet med jordfeilbryter.** Bruk av jordfeilbryter reduserer risikoen for elektrisk støt.
3. **Personsikkerhet**
 - a. **Vær oppmerksom, pass på hva du gjør, og vis fornuft når du arbeider med et elektroverktøy.** Ikke bruk elektroverktøy når du er trett eller er påvirket av narkotika, alkohol eller medikamenter. Et øyeblikks uoppmerksomhet ved bruk av verktøyet kan føre til alvorlige personskader.
 - b. **Bruk personlig verneutstyr. Bruk alltid vernebriller.** Bruk av personlig verneutstyr, for eksempel støvmaske, sklisikre vernesko, hjelm eller hørselsvern som passer til forholdene, reduserer risikoen for personskader.
 - c. **Forhindre utilsikket start av elektroverktøyet. Kontroller at bryteren står i posisjon "av" før du kobler til strømkilden og/eller batteripakken, og før du tar opp eller bærer verktøyet.** Det kan føre til ulykker hvis du bærer elektroverktøyet med fingeren på bryteren, eller kobler til verktøyet når bryteren ikke står i posisjon "av".
 - d. **Fjern innstillingsverktøy eller skrunøkler før du slår på elektroverktøyet.** Et verktøy eller en nøkkel som befinner seg i en roterende del, kan forårsake personskade.
 - e. **Ikke strekk deg for langt. Pass på at du alltid har sikkert fotfeste og god balanse.** Da kan du kontrollere elektroverktøyet bedre i uventede situasjoner.
 - f. **Bruk alltid egnede klær. Ikke bruk løstsittende klær eller smykker. Hold hår, klær og hansker unna bevegelige deler.** Løstsittende klær, smykker eller langt hår kan komme inn i bevegelige deler.
 - g. **Hvis det kan monteres støvavsug- og oppsamlingsinnretninger, må du forvise deg om at disse er tilkoblet og brukes på riktig måte.** Bruk av disse innretningene reduserer faren for forbindelse med støv.
4. **Aktsom håndtering og bruk av elektroverktøy**
 - a. **Ikke bruk makt på elektroverktøyet. Bruk et elektroverktøy som er beregnet på den type arbeid du vil utføre.** Med et passende elektroverktøy arbeider du bedre og sikrere i det angitte effektområdet.

b. Ikke bruk elektroverktøy med defekt strømbryter.

Et elektroverktøy som ikke kan kontrolleres med bryteren, er farlig og må repareres.

c. Trekk støpselet ut av stikkontakten og/eller koble fra batteripakken på elektroverktøyet før du utfører innstillinger, skifter tilbehørsdeler eller legger elektroverktøyet bort. Disse forebyggende

sikkerhetstiltakene reduserer risikoen for utilsikket start av elektroverktøyet.

d. Elektroverktøy som ikke er i bruk, må oppbevares utilgjengelig for barn. Verktøyet må ikke brukes av personer som ikke er fortrolig med det, eller som ikke har lest denne bruksanvisningen.

Elektroverktøy er farlige når de brukes av uerfarne personer.

e. Vær nøye med vedlikehold av elektroverktøy. Kontroller at bevegelige deler fungerer feilfritt og ikke klemmes fast, om deler er brukket eller skadet, og andre forhold som kan innvirke på elektroverktøyets funksjon. Hvis elektroverktøyet er skadet, må det repareres før bruk. Dårlig

vedlikeholdte elektroverktøy er årsaken til mange uhell.

f. Hold skjæreverktøy skarpe og rene. Godt

vedlikeholdte skjæreverktøy med skarpe egger setter seg ikke så ofte fast og er lettere å føre.

g. Bruk elektroverktøy, tilbehør, deler osv. i henhold til disse instruksjonene. Ta hensyn til arbeidsforholdene og arbeidet som skal utføres.

Bruk av elektroverktøy til andre formål enn det som er angitt, kan føre til farlige situasjoner.

5. Service

a. Elektroverktøy skal alltid repareres av kvalifisert personell og kun med originale reservedeler. Dette

sikrer at elektroverktøyets sikkerhet opprettholdes.

Ytterligere sikkerhetsadvarsler for elektroverktøy

 **Advarsel!** Ekstra sikkerhetsvarsler for slipemaskiner

◆ **Hold elektroverktøyet i de isolerte grepoverflatene, fordi slipebåndet/slipebasen kan komme i kontakt med egen kabel.** Hvis en strømførende ledning kuttes, kan frittliggende metalldele på elektroverktøyet bli strømførende, og brukeren kan få elektrisk støt.

◆ **Bruk klemmer eller andre praktiske måter for å sikre og underbygge arbeidsstykket til en stabil plattform.** Hvis du holder arbeidsstykket i hånden eller mot kroppen, blir det ustødig og kan føre til at du mister kontrollen.

◆ **Advarsel!** Kontakt med eller innånding av støv som oppstår ved sliping, kan være helseskadelig for operatøren og eventuelle personer i nærheten.

Bruk en spesialmaske som verner mot støv og damp, og pass på at andre som oppholder seg eller kommer inn i området der du arbeider, også beskytter seg.

- ◆ Fjern alt støv grundig etter sliping.
- ◆ Vær ekstra forsiktig når du pusser maling som kan inneholde bly, eller metall som kan avgi giftig støv:
 - Ikke la barn eller gravide komme inn der du arbeider.
 - Ikke spis, drikk eller røyk der du arbeider.
 - Kvitt deg med støvpartikler eller annet avfall på en miljøvennlig måte.
- ◆ Tiltent bruk er beskrevet i denne håndboken. Bruk av tilbehør eller utføring av oppgaver som ikke er anbefalt for verktøyet i denne håndboken, kan medføre fare for personskade og/eller skade på eiendom.

Andre personers sikkerhet

- ◆ Det er ikke meningen at dette verktøyet skal brukes av personer (inkludert barn) med reduserte fysiske, sansemessige eller mentale evner, eller som mangler erfaring og kunnskap, med mindre de har fått oppfølging eller instruksjon når det gjelder bruk av apparatet fra en person som er ansvarlig for deres sikkerhet.
- ◆ Barn skal være under oppsyn så det sikres at de ikke leker med apparatet.

Vibrasjon

Vibrasjonsemisjonsverdien som er angitt under tekniske data og samsvarserklæring, er blitt målt i henhold til en standard testmetode som er angitt i EN 60745, og kan brukes til å sammenligne et verktøy med et annet. Den oppgitte vibrasjonsemisjonsverdien kan også brukes til en foreløpig vurdering av eksponering.

Advarsel! Vibrasjonsemisjonsverdien under faktisk bruk av elektroverktøyet kan avvike fra den oppgitte verdien avhengig av måten verktøyet blir brukt på. Vibrasjonsnivået kan øke over nivået som er oppgitt.

Når man vurderer vibrasjonseksponering for å bestemme sikkerhetstiltak som kreves i 2002/44/EF for å beskytte personer som bruker elektroverktøy regelmessig i arbeid, skal man når man anslår vibrasjonseksponeringen, ta hensyn til de faktiske bruksforholdene og måten verktøyet blir brukt på, inkludert hensyn til alle deler av brukssyklusen – også de gangene verktøyet slås av og når det går på tomgang, i tillegg til tiden utløseren er inne.

Merking på verktøy

Følgende symboler er vist på verktøyet:



Advarsel! Brukeren må lese håndboken for å redusere risikoen for skade.

Elektrisk sikkerhet



Dette apparatet er dobbeltisolert. Jording er derfor ikke nødvendig. Kontroller at spenningen er i overensstemmelse med spenningen på typeskiltet.

- ◆ Hvis strømledningen blir skadet, må den skiftes av produsenten eller et autorisert Black & Decker-servicesenter for å unngå fare.

Funksjoner

1. Strømbryter
2. Autoselect®-skive
3. Base / hastighetsindikator
4. Baseutløserknapp
5. Eksenterslipebase
6. Stor detaljslipebase
7. Slipebasetupp
8. Detaljfingertilbehør
9. Støvbeholder

Montering

Advarsel! Før monteringen må du passe på at verktøyet er slått av og at kontakten er trukket ut.

Fjerne slipebaser (fig. A)

- ◆ Trykk på utløserknappen (4) og dra basen (6) bort fra verktøyet for å fjerne slipebasen.

Feste eksenterslipebasen (fig. B)

- ◆ Hold verktøyet og slipebasen (5) vendt oppover som vist i fig. B.
- ◆ Juster støvåpningene (10) i slipebasen i forhold til støvåpningene (11) på verktøybasen.
- ◆ Trykk slipebasen inn til du hører den klikker på plass.

Sette på slipepapir (fig. C)

- ◆ Hold verktøyet med slipebasen (5) vendt oppover.
- ◆ Legg slipepapiret (12) på slipebasen (5). Pass på at hullene i slipepapiret ligger rett over hullene i basen.

Stor detaljslipebase

Med denne slipebasen kan du bruke verktøyet som detaljsliper eller kantsliper.

Feste den store detaljslipebasen (fig. D og E)

For detaljsliping skal den spisse enden peke forover (fig. D).

Hvis du skal slipe store overflater, skal den spisse enden peke bakover (fig. E).

- ◆ Fest slipebasen som beskrevet ovenfor, under "Feste eksenterslipebasen".
- ◆ Trykk slipebasen inn til du hører den klikker på plass.

Sette på slipepapir (fig. F)

- ◆ Ta av de to diamantformede hodene (13) fra slipepapiret (14).
- ◆ Hold verktøyet med slipebasen vendt oppover.
- ◆ Legg slipepapiret (14) på slipebasen. Pass på at hullene i slipepapiret ligger rett over hullene i basen.

Det diamantformede hodet (15) kan snus og byttes når den er utslitt.

- ◆ Når den fremre delen av hodet er slitt, tar du det av fra papiret, snur det og trykker det fast på slipebasen igjen.
- ◆ Når et helt hode er slitt, fjerner du det fra slipebasen og setter på et nytt diamantformet hode (13).

Slipebasehode (fig. G)

Når slipebasehodet er slitt (7), kan det snus eller byttes. Når holderen til det diamantformede hodet (16) er slitt, kan det byttes. Reservedeler fås hos Black & Decker-forhandleren.

- ◆ Ta ut skruen (17).
- ◆ Snu eller bytt den slitte delen.
- ◆ Sett i og stram holdeskruen (17).

Fingertilbehør (fig. H)

Fingertilbehøret brukes til finere detaljsliping.

- ◆ Ta ut skruen (17).
- ◆ Ta av den diamantformede hodeholderen (16) fra slipebasen.
- ◆ Monter fingertilbehøret (8) på slipebasen (6).
- ◆ Sett i og stram holdeskruen (17).
- ◆ Monter riktig slipepapir (18) på fingertilbehøret.

Profiltilbehør

Profiltilbehøret brukes til kontursliping.

Feste profiltilbehøret (fig. I)

- ◆ Ta ut skruen (17).
- ◆ Ta av den diamantformede hodeholderen (16) fra slipebasen.
- ◆ Monter profiltilbehøret (19) på slipebasen.
- ◆ Sett i og stram holdeskruen (17).

Sette på og ta av en slipeprofil (fig. J og K)

- ◆ Velg slipeprofilen som er best egnet til formålet.
- ◆ Sett én ende av slipeprofilen (20) inn i fordypningen foran på profilholderen (19).
- ◆ Dytt den andre enden av slipeprofilen til den klikker på plass.
- ◆ Når du skal ta av slipeprofilen (20), skyver du den forover og trekker bakenden ut av profiltilbehøret (19).

Feste et slipepapir på en slipeprofil (fig. L)

- ◆ Juster slipepapiret (21) etter slipeprofilen (20).
- ◆ Trykk slipepapiret på slipeprofilen. Pass på at slipepapiret følger profilens form.

Sjalusitilbehør (figur M) – (bare KA280L)

Med sjalusitilbehøret kan du arbeide i sprekker.

- ◆ Ta ut skruen (17).
- ◆ Ta av den diamantformede hodeholderen (16) fra slipebasen.
- ◆ Monter sjalusitilbehøret (22) på slipebasen.
- ◆ Sett i og stram holdeskruen.
- ◆ Monter riktig slipepapir på sjalusitilbehøret.

Det ekstra borrelåsstykket (23) kan monteres på toppen av sjalusitilbehøret, slik at du kan slipe med begge sidene.

- ◆ Fjern baksidepapiret fra borrelåsstykket (23).
- ◆ Fest borrelåsstykket opp på sjalusitilbehøret (22).
- ◆ Fest slipestykket til borrelåsstykket.

Andre risikoer

Ved bruk av verktøyet kan det oppstå ytterligere risikoer som kanskje ikke er inkludert i sikkerhetsadvarslene som følger med. Disse risikoene kan bli forårsaket av feil bruk, langvarig bruk osv.

Selv om de relevante sikkerhetsbestemmelsene blir fulgt, og sikkerhetstiltakene blir gjennomført, kan visse gjenværende risikoer ikke unngås. Disse omfatter:

- ◆ Personskader som forårsakes av berøring av en roterende/bevegelig del.
- ◆ Personskader som forårsakes av at en del, et blad eller tilbehør endres.
- ◆ Personskader som forårsakes av langvarig bruk av et verktøy. Når du bruker et verktøy i lange perioder, må du sørge for å ta regelmessige pauser.
- ◆ Svekket hørsel.
- ◆ Helsefarer som forårsakes av innånding av støv som dannes når du bruker verktøyet (eksempel: arbeid med tre, spesielt eik, bøk og MDF).

Bruk

Advarsel! La verktøyet jobbe i sin egen hastighet.

Ikke overbelast det.

Advarsel! Ikke dekk til ventilasjonslukene når du bruker verktøyet. Hold verktøyet som vist i fig. R. Pass på at slipebasen ligger flatt på arbeidsstykket.

- ◆ Oppbevar verktøyet med basen festet på.
- ◆ Hold hendene borte fra dreieområdet på verktøyet.
- ◆ Ikke vri Autoselect®-skiven mens maskinen er i gang.
- ◆ Ikke hvil fingrene på basen når maskinen er i bruk.

Start og stopp (figur N)

- ◆ Når du skal slå apparatet på, setter du strømbryteren (1) i posisjon I.
- ◆ Når du skal slå apparatet av, setter du strømbryteren (1) i posisjon O.

Autoselect® Technology (fig. O)









Denne slipemaskinen er utstyrt med en Autoselect®-skive (2) som viser forskjellige slipemåter. De brukes til å velge riktig innstilling for den bestemte slipejobben.

- ◆ Ved hjelp av Autoselect®-skiven (2) kan du velge blant følgende slipemåter
 - Detaljsliping (A)
 - Hjørnesliping (B)
 - Kantsliping (C)
 - Eksentersliping (D)

Korrekt base som skal brukes, og anbefalt slipehastighet vises i base-/hastighet-vinduet (3).

Merknad: Du kan når som helst overstyre valgt hastighet ved å vri Autoselect®-skiven til posisjonene (A) og (B), langsomme hastigheter, eller posisjonene (C) og (D), høyere hastigheter.

Diagram for bruk av Autoselect®-skive

Innstilling	Anvendelse	Anbefalt base		Basefarge	Hastighetsinnstilling
	Sliping av lite område. Gjør at du enkelt kommer til på trange steder	Detalj fingertilbehør		Oransje	(1) Lav
	Stor sliping. Gjør at du kommer inntil kanten på en 90-graders vinkel.	Stor detaljbase, hodet vendt forover		Blå	(1) Lav
	Kantsliping. Gjør at du kommer inntil kanten på en 90-graders kant.	Kantslipingsbase, 90-graders kant som peker forover.		Blå	(2) Høy
	Sliping av stort område. Gjør at du raskt kan fjerne mesteparten av malingen.	Eksenterslipebase		Grønn	(2) Høy

Automatisk bremsesystem (ABS)

Dette verktøyet har et automatisk bremsesystem. Når verktøyet ikke ligger mot arbeidsflaten, holdes slipeskivens hastighet lavere enn motorhastigheten. Når verktøyet slås av, stoppes slipeskiven svært raskt.



Tømme støvbeholderen (fig. P og Q)

Støvbeholderen (9) må tømmes hvert 10. minutt.

- ◆ Trekk støvbeholderen (9) tilbake og av verktøyet.
- ◆ Fjern dekselet (24) ved å vri det mot klokken.
- ◆ Hold støvbeholderen (9) med filteret (25) vendt ned og rist beholderen for å tømme ut innholdet. Rist dekselet (24) for å tømme ut innholdet.
- ◆ Sett dekselet (24) tilbake på støvbeholderen, og vri det med klokken til det låses på plass.

Tilbehør

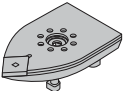
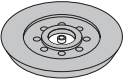
Tilbehøret som følger med slipemaskinen, avhenger av modellen du har kjøpt. Alt tilbehøret som er oppgitt nedenfor, er tilgjengelig i vår Piranha®-serie. Hvis du ønsker tilbehør som er oppgitt nedenfor, men som ikke følger med slipemaskinen, besøker du vårt webområde på www.blackanddecker.eu.

Artikkel	Beskrivelse	Formål
	Slipebase for store detaljer (6).	For middels store til store områder. Slipebasen for store detaljer kan brukes til å slipe inn i hjørner og til kanten av arbeidsstykket.
	Eksenterslipebase (5).	For store områder. Eksenterslipebasen kan brukes til krumme overflater og når du trenger en overflate med høy kvalitet.
	Detaljfinger (8).	For små områder der det er vanskelig å komme til. Detaljfingeren kan brukes til lett sliping og for sliping i hjørner.

- ◆ Fest støvbeholderen (9) på verktøyet igjen.

Rengjøre støvbeholderfilteret

Støvbeholderfilteret kan brukes om igjen og bør rengjøres jevnlig.

- ◆ Tøm støvbeholderen (9) som beskrevet ovenfor.
- ◆ Trekk filteret (25) av støvbeholderen.
- ◆ Rist av overflødig støv ved å banke filteret over en avfallsdunk.

Advarsel! Ikke rengjør filteret med børste, trykkluft eller skarpe gjenstander. Ikke vask filteret.

- ◆ Sett filteret (25) inn igjen.
- ◆ Sett på plass dekselet (24).
- ◆ Fest støvbeholderen (9) på verktøyet igjen.

Artikkel	Beskrivelse	Formål
	Sjalusitilbehør (22)	For vanskelige områder som persiener og sjalusidører.
	Slipeprofilfeste (19)	Feste for de ulike profilene som er oppgitt nedenfor.
	Slipeprofil med konkav kurve.	For detaljsliping som passer for denne formen.
	Slipeprofil med konveks kurve (20).	For detaljsliping som passer for denne formen.
	Slipeprofil med spiss kurve.	For detaljsliping som passer for denne formen.
	Slipepapir med kornstørrelse 240 for sliping av store detaljer – med to ekstra spisser.	For fin overflate og sliping av store detaljer.
	Slipepapir med kornstørrelse 120 for sliping av store detaljer – med to ekstra spisser.	For middels fin overflate og sliping av store detaljer.
	Slipepapir med kornstørrelse 60 for sliping av store detaljer – med to ekstra spisser.	For grov overflate og sliping av store detaljer.
	Ark for overflate med høyglans (grått) for behandling av store detaljer – med to ekstra spisser.	For påføring av poleringsmiddel.
	Rengjøringsark (rødt) for tre eller metall – med to ekstra spisser.	For rengjørings- eller poleringsoppgaver på tre eller metall.
	Slipepapir med kornstørrelse 240 for eksentersliping.	For fin overflate og eksentersliping.
	Slipepapir med kornstørrelse 60 for eksentersliping.	For grov overflate og eksentersliping.
	Rund poleringshette (hvit).	For poleringsoppgaver.
	Slipepapir med kornstørrelse 120 for detaljfingersliping.	For middels fin overflate og sliping av detaljer.
	Reservefeste for sjalusislipepapir.	For feste av sjalusislipepapir.

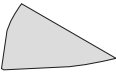
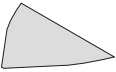
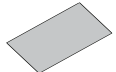
Artikkel	Beskrivelse	Formål
	Slipepapir med kornstørrelse 60 for sjalusisliping.	For grov overflate og sjalusisliping.
	Slipepapir med kornstørrelse 120 for sjalusisliping.	For middels fin overflate og sjalusisliping.
	Slipepapir med kornstørrelse 120 for profilsliping.	For middels fin overflate og profilsliping.

Råd for optimal bruk

- ◆ For bedre komfort kan verktøyet brukes med én hånd eller begge hender (fig. R). Ikke blokker ventilasjonsåpningene med hendene.
- ◆ Ikke trykk for hardt på verktøyet.
- ◆ Sjekk slipepapires tilstand regelmessig. Bytt etter behov.
- ◆ Slip alltid i treets fiberretning.
- ◆ Når du skal slippe nye malingsstrøk før du skal male et nytt strøk, bruker du ekstra finkornet slipepapir.
- ◆ På veldig ujevne overflater, eller når du skal fjerne flere lag med maling, begynner du med et grovere slipepapir. På andre overflater begynner du med et middels grovkornet slipepapir. I begge tilfeller bytter du gradvis til mer finkornet slipepapir for å få en glattere overflate.
- ◆ Kontakt forhandleren for å få mer informasjon om tilgjengelig tilbehør.

Tilbehør

Verktøyet ytelse avhenger av tilbehøret du bruker. Tilbehør fra Black & Decker og Piranha er produsert etter høye kvalitetsstandarder og er konstruert for å bedre verktøyets ytelse. Hvis du bruker dette tilbehøret, får du den aller beste ytelsen fra verktøyet ditt.

Vedlikehold

Det nettdrevne/batteridrevne Black & Decker-apparatet/verktøyet er konstruert for å være i drift over lengre tid med et minimum av vedlikehold. Det er avhengig av god vedlikehold og regelmessig rengjøring for å fungere som det skal til enhver tid.

Advarsel! Før du utfører noe vedlikehold på nettdrevne/batteridrevne verktøy:

- ◆ Slå av apparatet/verktøyet, og trekk ut støpselet
- ◆ Eller slå av apparatet/verktøyet, og fjern batteriet fra dette hvis apparatet/verktøyet har separat batteripakke
- ◆ Eller la batteriet gå helt tomt hvis det er innebygd, og slå deretter av

- ◆ Fjern laderen fra stikkkontakten før du rengjør den. Laderen krever ikke annet vedlikehold enn regelmessig rengjøring.

Rengjør ventilasjonsåpningene i apparatet/verktøyet/laderen jevnlig med en myk børste eller tørr klut.

Rengjør motorhuset regelmessig med en ren, fuktig klut. Ikke bruk slipende eller løsemiddelbaserte rengjøringsmidler.

Åpne borelåsen regelmessig, og bank på den for å fjerne eventuelt støv fra innsiden (hvis det er aktuelt).

Bytte strømkontakt (gjelder bare Storbritannia og Irland)

Hvis ny nettplugg må settes på:

- ◆ Deponer den gamle pluggen på miljøvennlig måte.
- ◆ Koble den brune ledningen til det strømførende tilkoblingspunktet i den nye pluggen.
- ◆ Koble den blå ledningen til nullpunkt-klemmen.

Advarsel! Det skal ikke kobles til jordkontakten. Følg monteringsinstruksene som følger med kvalitetspluggen. Anbefalt sikring: 5 A.

Miljø



Separat avfallshåndtering. Dette produktet må ikke kastes sammen med vanlig husholdningsavfall.

Hvis du finner ut at Black & Decker-produktet ditt trenger å byttes ut, eller du ikke har bruk for det lenger, må du ikke kaste det med husholdningsavfallet. Sørg for at det blir levert inn separat.



Hvis brukte produkter og emballasje leveres atskilt, kan materialer resirkuleres og brukes på nytt. Resirkulering av brukte produkter gir redusert miljøforurensing og mindre behov for råmaterialer.

Det kan være lokale bestemmelser for egen innsamling av elektriske produkter fra husstander, på kommunale avfallsplasser eller hos forhandleren når du kjøper et nytt produkt.

Black & Decker tar imot brukte Black & Decker-produkter for resirkulering. Du kan levere produktet til et autorisert serviceverksted.

For informasjon om nærmeste autoriserte serviceverksted, kontakt ditt lokale Black & Decker-kontor på den adressen som er angitt i bruksanvisningen. En oversikt over autoriserte serviceverksteder og opplysninger om ettersalgsservice og kontakter er også tilgjengelig på Internett: www.2helpU.com.

Tekniske data

	KA280 TYPE 1
Spenning	V AC 230
Inn-effekt	W 220
Omdreiningar (ubelastet)	min-1 8500 / 13000
Svingninger (ubelastet)	min-1 17000 / 26000
Vekt	kg 1,9

Lydtrykknivå i henhold til EN60745:

Lydtrykk (L_{pA}) 78,5 dB(A), usikkerhet (K) 3 dB(A)
lydeffektnivå (L_{WA}) 89,5 dB(A), usikkerhet (K) 3 dB(A)

Totale vibrasjonsverdier (vektorsum fra tre retninger)
bestemt i samsvar med EN 60745:

Vibrasjonsemisjonsverdi (a_h) 7,8 m/s²,
usikkerhet (K) 1,5 m/s²

Samsvarserklæring for EU

MASKINDIREKTIVET



KA280 KA280L

Black & Decker erklærer at produktene som er beskrevet under "Tekniske data", er i samsvar med: 2006/42/EF, EN60745-1, EN60745-2-4

Du kan få mer informasjon ved å kontakte Black & Decker på følgende adresse eller på adressen på baksiden av håndboken.

Undertegnede er ansvarlig for utarbeidelsen av den tekniske dokumentasjonen og gir denne erklæringen på vegne av Black & Decker.

Kevin Hewitt
Vice-President Global Engineering
Black & Decker Europe,
210 Bath Road, Slough
Berkshire, SL1 3YD
Storbritannia
18.02.2010

Garanti

Black & Decker er trygg på kvaliteten til sine produkter og tilbyr en enestående garanti. Denne garantierklæringen kommer i tillegg til dine lovbestemte rettigheter, og er ikke i konflikt med disse. Garantien er gyldig i EU- og EFTA-medlemsstatene.

Hvis et Black & Decker-produkt går i stykker innen 24 måneder fra kjøpet på grunn av material- og/eller fabrikkasjonsfeil, eller har mangler i forhold til spesifikasjonene, påtar Black & Decker seg å skifte ut defekte deler, reparere produkter som har vært utsatt for alminnelig slitasje, eller bytte ut slike produkter med minst mulig vanskelighet for kunden, med mindre:

- ◆ produktet har vært brukt i yrkes-/næringsvirksomhet eller til utleie.
- ◆ produktet har vært utsatt for feilaktig bruk eller mislighold.
- ◆ produktet har blitt skadet av fremmede gjenstander eller stoffer eller ved et uhell.

- ◆ reparasjoner er forsøkt utført av andre enn autoriserte serviceverksteder eller Black & Deckers serviceteknikere.

For å ta garantien i bruk skal produktet og kjøpekvitteing leveres til forhandleren eller til et autorisert serviceverksted. For informasjon om nærmeste autoriserte serviceverksted, kontakt ditt lokale Black & Decker-kontor på den adressen som er angitt i bruksanvisningen. En oversikt over autoriserte serviceverksteder og opplysninger om ettersalgsservice og kontakter er også tilgjengelig på Internett: **www.2helpU.com**.

Besøk vårt webområde **www.blackanddecker.no** for å registrere ditt nye Black & Decker-produkt og for å holde deg oppdatert om nye produkter og spesialtilbud. Du finner mer informasjon om Black & Decker og produktutvalget vårt på **www.blackanddecker.no**.

Anvendelsesområde

Din Black & Decker-slibemaskine er designet til slibning af træ, metal, plastic og malede overflader. Værktøjet er kun beregnet til privat brug.

Sikkerhedsvejledning

Generelle sikkerhedsadvarsler for elværktøj



Advarsel! Læs alle sikkerhedsadvarsler og alle anvisninger. Hvis ikke alle anvisninger følges, kan der opstå risiko for elektrisk stød, brand og/eller alvorlige personskader.

Gem alle advarsler og anvisninger til senere brug.

Begrebet "elværktøj", der benyttes i nedenstående advarsler, henviser til netdrevne (med netledning) eller batteridrevne maskiner (uden netledning).

1. **Sikkerhed i arbejdsområdet**
 - a. **Sørg for, at arbejdsområdet er rent og ordentligt oplyst.** Rodede og uoplyste arbejdsområder øger risikoen for uheld.
 - b. **Brug ikke elværktøj i eksplosive omgivelser, f.eks. hvor der er brændbare væsker, gasser eller støv.** Elværktøj kan forårsage gnister, der kan antænde støv eller dampe.
 - c. **Sørg for, at børn og andre personer holder sig på afstand, når elværktøjet er i brug.** Hvis man distraheres, kan man miste kontrollen over maskinen.
2. **Electricitet og sikkerhed**
 - a. **Elværktøjsstik skal passe til stikkontakten. Stikket må under ingen omstændigheder ændres. Brug ikke adapterstik sammen med jordforbundet elværktøj.** Uændrede stik, der passer til stikkontakterne, nedsætter risikoen for elektrisk stød.
 - b. **Undgå kropskontakt med jordforbundne overflader som f.eks. rør, radiatorer, komfurer og køleskabe.** Hvis din krop er jordforbundet, øges risikoen for elektrisk stød.
 - c. **Elværktøj må ikke udsættes for regn eller fugt.** Indtrængen af vand i elværktøj øger risikoen for elektrisk stød.
 - d. **Undgå at ødelægge ledningen. Undgå at bære, trække eller afbryde elværktøjet ved at rykke i ledningen. Beskyt ledningen mod varme, olie, skarpe kanter eller maskindele, der er i bevægelse.** Beskadigede eller filtrede ledninger øger risikoen for elektrisk stød.
 - e. **Hvis elværktøj benyttes i det fri, skal der benyttes en forlængerledning, som er godkendt til udendørs brug.** Brug af en forlængerledning, der er beregnet til udendørs brug nedsætter risikoen for elektrisk stød.
 - f. **Brug en strømkilde med fejlstrømsbeskyttelse, hvis det er nødvendigt at anvende elværktøj på fugtige steder.** Med en fejlstrømsbeskyttelse reduceres risikoen for elektrisk stød.
3. **Personlig sikkerhed**
 - a. **Vær opmærksom, hold øje med, hvad du laver, og brug elværktøjet fornuftigt. Brug ikke maskinen, hvis du er træt, har indtaget alkohol eller er påvirket af medicin eller euforiserende stoffer.** Få sekunders uopmærksomhed ved brug af elværktøjet kan føre til alvorlige personskader.
 - b. **Brug personlige værnemidler. Brug altid beskyttelsesbriller.** Brug af værnemidler som f.eks. støvmaske, skridsikert fodtøj, beskyttelseshjelm eller høreværn nedsætter risikoen for personskader, hvis udstyret anvendes korrekt.
 - c. **Sørg for, at værktøjet ikke kan starte utilsigtet. Kontroller, at afbryderen står på slukket, inden værktøjet tilsluttes strømkilden og/eller batteriet, samles op eller bæres.** Bæres elværktøj, mens fingeren er på kontakten, eller tilsluttes det, mens kontakten står på tændt, kan der nemt ske en ulykke.
 - d. **Fjern indstillingsværktøj eller skruenøgle, inden elværktøjet tændes.** Et værktøj eller en nøgle, der efterlades i en roterende del i elværktøjet, kan resultere i personskader.
 - e. **Stræk dig ikke for langt. Sørg for, at du altid har sikkert fodfæste og balance.** Det gør det nemmere at styre elværktøjet, hvis der skulle opstå uventede situationer.
 - f. **Brug egnet arbejdstøj. Undgå løse beklædningsgenstande eller smykker. Hold hår, tøj og handsker væk fra bevægelige dele.** Bevægelige dele kan gribe fat i løstsiddende tøj, smykker eller langt hår.
 - g. **Hvis støvudsugnings- og opsamlingsudstyr kan monteres, er det vigtigt, at dette tilsluttes og benyttes korrekt.** Brug af dette udstyr nedsætter risikoen for skader forårsaget af støv.

4. Brug og vedligeholdelse af elværktøj

- a. **Undgå at overbelaste elværktøjet. Brug altid det rette elværktøj til opgaven.** Med det rigtige elværktøj udføres arbejdet lettere og sikrere og i det tempo, som værktøjet er beregnet til.
- b. **Brug ikke elværktøjet, hvis afbryderen er defekt.** Elværktøj, der ikke kan reguleres med afbryderen, er farligt og skal repareres.
- c. **Træk stikket ud af stikkontakten og/eller batteriet inden indstilling, udskiftning af tilbehør eller opbevaring af elværktøjet.** Disse sikkerhedsforanstaltninger reducerer risikoen for utilsigtet start af elværktøjet.
- d. **Opbevar ubenyttet elværktøj uden for børns rækkevidde. Lad aldrig personer, der ikke er fortrolige med elværktøj, eller som ikke har gennemløst disse anvisninger, benytte maskinen.** Elværktøj er farligt, hvis det benyttes af ukyndige personer.
- e. **Elværktøj bør vedligeholdes omhyggeligt. Kontroller for skæve eller fastklemte bevægelige dele, knækkede eller beskadigede dele, der kan påvirke elværktøjets funktion. Få beskadigede dele repareret, inden elværktøjet tages i brug.** Mange uheld skyldes dårligt vedligeholdt elværktøj.
- f. **Hold skæreværktøj skarpt og rent.** Omhyggeligt vedligeholdt skæreværktøj med skarpe skærekanter sætter sig ikke så hurtigt fast og er nemmere at styre.
- g. **Brug elværktøjet, tilbehøret, indsatsværktøj osv. i overensstemmelse med disse anvisninger under hensyntagen til arbejdsforholdene og det arbejde, der skal udføres med værktøjet.** Hvis elværktøjet anvendes til andre formål end de tilsigtede, kan der opstå farlige situationer.

5. Service

- a. **Elværktøjet må kun repareres af kvalificerede fagfolk, og der må kun benyttes originale reservedele.** Dermed opretholdes elværktøjets sikkerhed.

Yderligere sikkerhedsadvarsler for elværktøj



Advarsel! Yderligere sikkerhedsadvarsler for slibemaskiner.

- ◆ **Hold i elværktøjets isolerede gribeflader, da sliberemmen/slibefoden kan komme i kontakt med værktøjets elledning.** Overskæres en strømførende ledning, bliver elværktøjets uisolerede dele strømførende, så brugeren kan få elektrisk stød.

- ◆ **Brug skruetvinger eller lignende til at holde og støtte materialet på en stabil platform.** Det er ikke nok at holde materialet i hånden eller ind mod kroppen. Det bliver ustabil, og du kan miste kontrollen over det.
- ◆ **Advarsel!** Kontakt med eller indånding af støvpartikler fra slibearbejde kan udgøre en fare for både brugerens og eventuelle omkringstående helbred. Bær en specielt designet støvmaske til beskyttelse mod støv og røg, og sørg for, at personer på eller som indtræder i arbejdsområdet også er beskyttet.
- ◆ Fjern omhyggeligt alt støv efter slibning.
- ◆ Vær især opmærksom ved slibning af maling, som kan være blybaseret, og ved slibning af visse typer træ og metal, som kan frembringe giftigt støv:
 - Børn og gravide kvinder må ikke betræde arbejdsområdet.
 - Undgå at spise, drikke og ryge i arbejdsområdet.
 - Støvpartikler og andet affald skal bortskaffes på en sikker måde.
- ◆ Apparatets påtænkte anvendelse fremgår af vejledningen. Brugen af ekstraudstyr eller tilbehør eller udførelse af opgaver med værktøjet ud over de i brugervejledningen anbefalede kan medføre risiko for personskade og/eller materiel skade.

Andres sikkerhed

- ◆ Dette værktøj er ikke beregnet til at blive brugt af personer (herunder børn) med nedsatte fysiske, sensoriske eller mentale evner eller manglende erfaring og viden, med mindre det sker under overvågning, eller der gives instruktion i brugen af værktøjet af en person, der er ansvarlig for deres sikkerhed.
- ◆ Børn skal holdes under opsyn, så det sikres, at de ikke leger med værktøjet.

Vibration

De angivne værdier for udsendelse af vibration opført under de tekniske data og overensstemmelseserklæringen er målt i henhold til standardtestmetoden anført i EN 60745 og kan bruges til at sammenligne ét værktøj med et andet. Den angivne værdi for udsendelse af vibration kan også bruges som en foreløbig vurdering af eksponeringen.

Advarsel! Værdien for udsendelse af vibration der faktisk brug af elværktøjet kan adskille sig fra den angivne værdi, afhængig af måden værktøjet anvendes på. Vibrationsniveauet kan overstige det angivne niveau.

I vurderingen af eksponeringen for vibration med henblik på fastsættelse af sikkerhedsforanstaltninger som krævet i 2002/44/EF til beskyttelse af personer, der jævnligt anvender elværktøj i deres arbejde, skal der tages hensyn

til de faktiske betingelser under anvendelsen og den måde, værktøjet bruges på, herunder alle arbejdsrytters elementer, f.eks. perioder, hvor værktøjet er slukket og kører i tomgang samt startperioderne.

Mærkater på værktøj

Følgende symboler er bragt på værktøjet:



Advarsel! Brugeren skal læse brugervejledningen for at reducere risikoen for skader.

Elektricitet og sikkerhed



Denne maskine er dobbelt isoleret. Derfor er en jordledning ikke nødvendig. Kontroller altid, at strømforsyningen svarer til spændingen på typeskiltet.

- ◆ Hvis netledningen beskadiges, skal den udskiftes af producenten eller et autoriseret Black & Decker-værksted, så farlige situationer undgås.

Funktioner

1. Afbryderkontakt
2. Autoselect®-drejeskive
3. Fod / indikator for hastighedsindstilling
4. Knap til udløsning af foden
5. Excentrisk ophængt slibefod
6. Slibefod til store dele
7. Slibefodsvipning
8. Detaljefingertilbehør
9. Støvbeholder

Montering

Advarsel! Kontroller før montage, at værktøjet er slukket og taget ud af stikkontakten.

Afmontering af slibefod (fig. A)

- ◆ Træk foden (6) af værktøjet ved at trykke på udløserknappen (4) for at fjerne slibefoden.

Montering af excenterslibefoden (fig. B)

- ◆ Hold værktøjet og slibefoden (5) opad som vist i fig. B.
- ◆ Sæt støvåbningerne (10) i slibefoden ud for støvåbningerne (11) i værktøjsfoden.
- ◆ Tryk slibefoden ind, til den klikker hørbart på plads.

Påsætning af slibebark (fig. C)

- ◆ Hold værktøjet med slibefoden (5) opad.
- ◆ Placer slibebarket (12) på slibefoden (5), så hullerne i arket står ud for hullerne i foden.

Slibefod til store dele

Med denne slibefod kan værktøjet bruges som detaljesliber eller plansliber.

Montering af den store detaljeslibefod (fig. D og E)

Ved detaljeslibning skal den spidse ende vende fremad (fig. D).

Ved slibning af større områder skal den spidse ende vende bagud (fig. E).

- ◆ Monter slibefoden som beskrevet herover under "Montering af excenterslibefoden".
- ◆ Tryk slibefoden ind, til den klikker hørbart på plads.

Montering af slibebark (fig. F)

- ◆ Tag de to rombeformede spidser (13) af slibebarket (14).
- ◆ Hold værktøjet med slibefoden opad.
- ◆ Placer slibebarket (14) på slibefoden, og sørg for, at hullerne i arket passer med hullerne i foden.

De rombeformede spidser (15) kan vendes og udskiftes, når de bliver slidte.

- ◆ Når den forreste del af spidsen bliver slidt, kan den tages af arket, vendes og trykkes fast på slibefoden igen.
- ◆ Når hele spidsen er slidt, tages den af slibefoden, og en ny rombeformet spids (13) sættes på.

Slibefodens spids (fig. G)

Når slibefodens spids (7) er slidt, kan den vendes eller udskiftes. Når holderen til den rombeformede spids (16) er slidt, kan den udskiftes. Reservedele fås hos Black & Decker-forhandleren.

- ◆ Fjern skruen (17).
- ◆ Vend eller udskift den slidte del.
- ◆ Sæt skruen i, og spænd den (17).

Fingertilbehør (fig. H)

Fingertilbehøret bruges til slibning af fine detaljer.

- ◆ Fjern skruen (17).
- ◆ Fjern holderen til den rombeformede spids (16) fra slibefoden.
- ◆ Monter fingertilbehøret (8) på slibefoden (6).
- ◆ Sæt skruen i, og spænd den (17).
- ◆ Monter det ønskede slibebark (18) på slibefoden.

Profiltilbehør

Profiltilbehøret bruges til slibning af konturer.

Påsætning af profiltilbehøret (Fig. I)

- ◆ Fjern skruen (17).
- ◆ Fjern holderen til den rombeformede spids (16) fra slibefoden.
- ◆ Monter profiltilbehøret (19) på slibefoden.
- ◆ Sæt skruen i, og spænd den (17).

Montering og afmontering af slibeprofil (fig. J og K)

- ◆ Vælg den slibeprofil, der er bedst egnet til opgaven.

- ◆ Placer den ene ende af slibeprofilen (20) i udsparringen forrest på profilholderen (19).
- ◆ Tryk på den anden ende af slibeprofilen, indtil den låses på plads.
- ◆ Fjern slibeprofilen (20) ved at skubbe den fremad og trække den bageste ende ud af profilholderen (19).

Montering af et slibeark på slibeprofilen (fig. L)

- ◆ Juster slibearket (21) ind efter slibeprofilen (20).
- ◆ Tryk slibearket fast på slibeprofilen, så slibearket følger profilens form.

Jalousitilbehør (fig. M) (kun KA280L)

Med jalousitilbehøret kan der arbejdes i sprækker.

- ◆ Fjern skruen (17).
- ◆ Fjern holderen til den rombeformede spids (16) fra slibefoden.
- ◆ Monter jalousitilbehøret (22) på slibefoden.
- ◆ Sæt skruen i, og spænd den.
- ◆ Monter det ønskede slibeark på jalousitilbehøret.

Velcrostykket (23) kan monteres på jalousitilbehørets overside, så der kan slibes med begge sider.

- ◆ Fjern beskyttelsespapiret fra velcrostykket (23).
- ◆ Klæb velcrostykket fast på oversiden af jalousitilbehøret (22).
- ◆ Monter slibefoden på velcrostykket.

Restrisici

Der kan opstå yderligere restrisici under brugen af værktøjet, som ikke kan medtages i vedlagte sikkerhedsadvarsler. Disse risici kan opstå pga. forkert anvendelse, langvarig brug etc.

Selv ved overholdelse af relevante sikkerhedsforskrifter og anvendelse af sikkerhedsudstyr kan visse restrisici ikke undgås. Disse omfatter:

- ◆ Tilskadekomst forårsaget af berøring af roterende/ bevægelige dele.
- ◆ Tilskadekomst forårsaget af udskiftning af dele, blade eller tilbehør.
- ◆ Tilskadekomst forårsaget af langvarig brug af et værktøj. Husk at holde pause jævnligt ved brug af et værktøj i længere tid.
- ◆ Høreskader.
- ◆ Sundhedsrisici forårsaget af indånding af støv, der genereres ved brug af værktøjet (eksempel: Arbejde med træ, især, eg, bøg og MDF).

Anvendelse

Advarsel! Lad værktøjet arbejde i dets eget tempo.

Det må ikke overbelastes.

Advarsel! Tildæk ikke ventilationsåbningerne, når værktøjet bruges. Hold værktøjet som vist i fig. R. Kontroller, at slibefoden står fladt på arbejdsområdet.

- ◆ Opbevar værktøjet med påmonteret fod.
- ◆ Hold hænderne væk fra værktøjets spindelområde.
- ◆ Drej ikke på Autoselect®-drejeskiven, når værktøjet kører.
- ◆ Sæt ikke fingrene på foden under brug.

Tænd og sluk (fig. N)

- ◆ Sæt afbryderkontakten (1) på I for at tænde værktøjet.
- ◆ Sæt afbryderkontakten (1) på O for at slukke værktøjet.

Autoselect®-teknologien (fig. O)







Denne slibemaskine er udstyret med en Autoselect®-drejeskive (2), som viser forskellige slibeindstillinger. Disse bruges til at vælge den korrekte indstilling for det aktuelle slibearbejde.

- ◆ Vælg et af følgende anvendelsesområder vha. Autoselect®-drejeskiven (2):
 - Slibning af detaljer (A).
 - Slibning af hjørner (B).
 - Planslibning (C).
 - Excentrisk slibning (D).

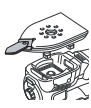
Vinduet med indstillinger for fod/hastighedsindstilling (3) viser den fod, der skal bruges, samt den anbefalede slibe-hastighed (3).

Bemærk: Du kan tilsidesætte den valgte hastighed ved at dreje Autoselect®-drejeskiven til position (A) og (B), langsommere hastigheder, eller position (C) og (D), højere hastigheder.

Anvendelsesdiagram for Autoselect®

Indstilling	Formål	Anbefalet fod:		Fodens farve	Hastighedsindstilling
	Slibning af mindre områder. Giver mulighed for slibning af snævre områder	Detailfingertilbehør		Orange	(1) Lav
	Slibning af større områder. Gør det muligt at nå ind i kanten af en vinkel på 90°	Stor fod til detaljer, spidsen vender fremad		Blå	(1) Lav
	Planslibning. Gør det muligt at nå ind i kanten af en vinkel på 90°	Fod til planslibning 90° kant vender fremad.		Blå	(2) Høj
	Slibning af større områder. Gør det muligt hurtigt at fjerne maling.	Excentrisk ophængt fod		Grøn	(2) Høj

Automatisk bremssystem (ABS)

Dette værktøj er udstyret med et automatisk bremssystem. Når værktøjet ikke befinder sig på arbejdsoverfladen, sørger denne funktion for, at skivens hastighed altid er lavere end motorens hastighed. Når værktøjet slukkes, standser skiven meget hurtigt.

Tømning af støvbeholderen (fig. P og Q)

Støvbeholderen (9) bør tømmes hvert 10. minut.

- ◆ Træk støvbeholderen (9) bagud og af værktøjet.
- ◆ Afmonter hættten (24) ved at dreje den mod uret.
- ◆ Hold støvbeholderen (9) med filteret (25) nedad, og ryst beholderen for at tømme den. Ryst hættten (24) for at få indholdet tørt ud.

- ◆ Monter hættten (24) på beholderen igen ved at dreje den med uret, til den låses på plads.
- ◆ Monter støvbeholderen (9) på værktøjet igen.

Rengøring af støvbeholderens filter

Støvbeholderens filter kan genbruges og skal rengøres jævnligt.



- ◆ Tøm støvbeholderen (9) som beskrevet herover.
- ◆ Træk filteret (25) af støvbeholderen.
- ◆ Ryst støvet af ved at slå filteret ned i en skraldespand.





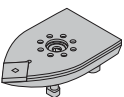
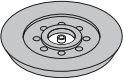

Advarsel! Der må ikke bruges børster, trykluft eller skarpe genstande til rengøring af filteret. Filteret må heller ikke vaskes.

- ◆ Udskift filteret (25).
- ◆ Monter hættten (24) igen.
- ◆ Monter støvbeholderen (9) på værktøjet igen.

Tilbehør

Det tilbehør, der følger med slibemaskinen, afhænger af den købte model. Alt nedenstående tilbehør kan fås i vores Piranha®-serie. Gå ind på vores på website www.blackanddecker.eu, hvis du har behov for tilbehør, der er anført herunder, men som ikke følger med slibemaskinen.

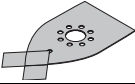
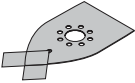
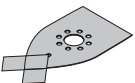
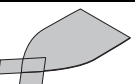
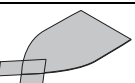
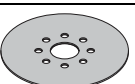
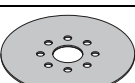
Del	Beskrivelse	Formål
	Slibefod til store dele (6).	Til mellemstore/store områder. Slibefoden til store dele kan bruges til slibning i hjørner og på kanten af arbejdsemnet.
	Excentrisk ophængt slibefod (5).	Til store områder. Den excentrisk ophængte slibefod kan bruges til buede flader, og når du har behov for en overflade af høj kvalitet.
	Detailfingert (8).	Til små områder, der er vanskelige at komme til. Detailfingert kan bruges til let slibning og til slibning i hjørner.

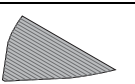
Del	Beskrivelse	Formål
	Jalousitilbehør (22).	Til komplicerede områder som f.eks. skodder og jalousidøre.
	Slibeprofiltilbehør (19).	Et tilbehør til fastholdelse af forskellige profiler anført herunder.
	Konkav buet slibeprofil.	Til detaljeret slibning af denne form.
	Konveks buet slibeprofil (20).	Til detaljeret slibning af denne form.
	Spids buet slibeprofil.	Til detaljeret slibning af denne form.
	Slibepapir korn 240 til store detaljer med to reservespidser.	Til fin overfladebehandling ved slibning af store detaljer.
	Slibepapir korn 120 til store detaljer med to reservespidser.	Til medium overfladebehandling ved slibning af store detaljer.
	Slibepapir korn 60 til store detaljer med to reservespidser.	Til grov overfladebehandling ved slibning af store detaljer.
	Højglansslibepapir (gråt) til store detaljer med to reservespidser.	Til påføring af politur.
	Renseslibepapir (rødt) til træ eller metal med to reservespidser.	Til rensning eller polering af træ eller metal.
	Slibepapir korn 240 til excentrisk ophængt slibefod.	Til fin overfladebehandling ved slibning med excentrisk ophængt slibefod.
	Slibepapir korn 60 til excentrisk ophængt slibefod.	Til grov overfladebehandling ved slibning med excentrisk ophængt slibefod.
	Rund poleringshætte (hvid).	Til poleringsopgaver.
	Slibepapir korn 120 til detaljefinger.	Til medium overfladebehandling ved detaljeret slibning.
	Reservemonteringsstykke til jalousislibepapir.	Til montering af jalousislibepapir.

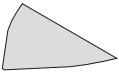
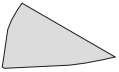
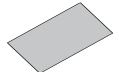
Del	Beskrivelse	Formål
	Jalousislibepapir korn 60.	Til grov overfladebehandling ved jalousislibning.
	Jalousislibepapir korn 120.	Til medium overfladebehandling ved jalousislibning.
	Profilslibepapir korn 120.	Til medium overfladebehandling ved profilslibning.

Godse råd til optimal brug

- ◆ Værktøjet kan betjenes med en eller begge hænder (fig. R) efter brugerens ønske. Sæt ikke hænderne over ventilationsåbningerne.
- ◆ Tryk ikke for kraftigt på værktøjet.
- ◆ Kontroller regelmæssigt slibebarkets tilstand. Udskift det, når det er nødvendigt.
- ◆ Slib altid med åreerne i træet.
- ◆ Anvend ekstra finkornet slibepapir mellem påføring af malingslag.
- ◆ Start med grovkornet slibepapir på meget ujævne overflader eller ved fjernelse af maling. Start med mellemfint slibepapir på andre overflader. I begge tilfælde ændres der gradvist til en fin kornstørrelse for at opnå en glat overflade.
- ◆ Få flere oplysninger om tilgængeligt tilbehør hos detailhandleren.

Tilbehør

Værktøjets ydeevne afhænger af det anvendte tilbehør. Tilbehør fra Black & Decker og Piranha er fremstillet efter høje kvalitetsstandarder og er designet til at forbedre dit værktøjets ydeevne. Når du bruger dette tilbehør, opnår du de bedste resultater med værktøjet.

Vedligeholdelse

Dit Black & Decker-værktøj med/uden ledning er beregnet til brug gennem lang tid med et minimum af vedligeholdelse. Forsat tilfredsstillende drift afhænger af korrekt behandling af værktøjet samt regelmæssig rengøring.

Advarsel! Før udførelse af nogen form for vedligeholdelse på elværktøj med/uden ledning:

- ◆ Sluk, og tag apparatets/værktøjets stik ud af stikkontakten.
- ◆ Eller sluk og fjern batteriet fra apparatet/værktøjet, hvis det har en separat batteripakke.
- ◆ Eller aflad batteriet helt, hvis det er indbygget, og sluk derefter.

- ◆ Træk laderen ud af stikkontakten, før den rengøres. Laderen kræver ingen vedligeholdelse, men skal rengøres jævnlgt.

Rengør jævnlgt apparatets/værktøjets/laderens ventilationshuller med en blød børste eller en tør klud.

Rens med jævne mellemrum motorhuset med en fugtig klud. Der må ikke bruges skuremidler eller opløsningsmidler.

Åbn jævnlgt patronen, og bank på den for at fjerne indvendigt støv (hvis monteret).

Miljøbeskyttelse



Separat bortskaffelse. Dette produkt må ikke bortskaffes sammen med almindeligt husholdningsaffald.

Når dit Black & Decker-produkt en dag er udtjent, eller du ikke længere har brug for det, må du ikke smide det ud sammen med det almindelige affald. Produktet skal bortskaffes separat.



Ved separat bortskaffelse af brugte produkter og emballage bliver der mulighed for at genanvende forskellige materialer. Genanvendelse af materialer medvirker til at forebygge miljøforurening og mindsker behovet for råstoffer.

Lokal lovgivning kan kræve separat indsamling af elektriske husholdningsapparater på kommunale affaldsdeponer eller af den detailhandlende ved køb af et nyt produkt.

Black & Decker sørger for at indsamle og genanvende Black & Decker-produkter, når disse ikke længere kan bruges. Hvis du vil benytte dig af denne service, skal du returnere produktet til et autoriseret værksted, der indsamler produkterne for os.

Kontakt det lokale Black & Decker-kontor på den adresse, der er angivet i denne vejledning, for at få oplysninger om det nærmeste autoriserede værksted. En liste over alle autoriserede Black & Decker-serviceværksteder samt servicevilkår er tilgængelig på internettet på adressen: www.2helpU.com.

Tekniske data

	KA280 TYPE 1
Spænding	Vac 230
Motoreffekt	W 220
Omløb (uden belastning)	min-1 8500 / 13000
Svingninger (uden belastning)	min-1 17000 / 26000
Vægt	kg 1,9

Lydtrykniveau i henhold til EN 60745:

Lydtryk (L_{pA}) 78,5 dB(A), usikkerhed (K) 3 dB(A)
 Lydeffekt (L_{WA}) 89,5 dB(A), usikkerhed (K) 3 dB(A)

Samlede værdier for vibration (triaksial vektorsum) i henhold til EN 60745:

Værdi for udsendelse af vibration (a_h) 7,8 m/s²,
 usikkerhed (K) 1,5 m/s²

EU overensstemmelseserklæring

MASKINDIREKTIV



KA280 KA280L

Black & Decker erklærer, at produkterne beskrevet under "Tekniske data" er i overensstemmelse med: 2006/42/EF, EN60745-1, EN60745-2-4

Kontakt Black & Decker på nedenstående adresse, eller se bagsiden af vejledningen.

Undertegnede er ansvarlig for udarbejdelsen af de tekniske data og fremsætter denne erklæring på vegne af Black & Decker.

Kevin Hewitt
 Vice-President Global Engineering
 Black & Decker Europe,
 210 Bath Road, Slough,
 Berkshire, SL1 3YD
 Storbritannien
 18-02-2010

Garanti

Black & Decker garanterer, at produktet er fri for materielle skader og/eller fabrikationsfejl ved levering til kunden. Garantien er et tillæg til forbrugers lovsikrede rettigheder og påvirker ikke disse. Garantien gælder inden for medlemsstaterne af den Europæiske Union og i det Europæiske Frihandelsområde.

Hvis et Black & Decker-produkt går i stykker på grund af materiel skade og/eller fabrikationsfejl eller på anden måde ikke fungerer i overensstemmelse med specifikationen inden for 24 måneder fra købsdatoen, påtager Black & Decker sig at reparere eller ombytte produktet med mindst mulig ulempe for kunden. Garantien gælder ikke for fejl og mangler, der er sket i forbindelse med:

- ◆ Produktet har været anvendt erhvervsomt eller til udlejning.
- ◆ Produktet har været anvendt forkert eller er ikke vedligeholdt.
- ◆ Produktet er beskadiget af fremmedlegemer, substanser eller pga. uheld.
- ◆ Garantien gælder ikke, hvis reparationer er udført af andre end et autoriseret Black & Decker-værksted.

For at udnytte garantien skal produktet og købskvitteringen indleveres til forhandleren eller til et autoriseret værksted. Kontakt det lokale Black & Decker-kontor på den adresse, der er opgivet i denne vejledning, for at få oplysninger om det nærmeste autoriserede værksted. En liste over alle autoriserede Black & Decker-serviceværksteder samt servicevilkår og kontaktpersoner er tilgængelig på internettet på adressen: **www.2helpU.com**.

Gå venligst ind på vores website **www.blackanddecker.dk** for at registrere dit nye produkt og for at blive holdt ajour om nye produkter og specialtilbud. Der findes yderligere oplysninger om mærket Black & Decker og vores produktsortiment på adressen **www.blackanddecker.dk**.

Käyttötarkoitus

Black & Deckerin hiomakone on suunniteltu puun, metallin, muovien ja maalipintojen hiomiseen. Työkalu on tarkoitettu kotikäyttöön.

Turvallisuusohjeet

Sähkötyökalujen yleiset turvavaroitukset



Varoitus! Lue kaikki turvavaroitukset ja ohjeet.

Ohjeiden noudattamisen laiminlyönti saattaa johtaa sähköiskun, tulipaloon ja/tai vakavaan loukkaantumiseen.

Säästä kaikki varoitukset ja ohjeet tulevaa käyttöä varten.

Ohjeissa käytetty käsite "sähkötyökalu" tarkoittaa verkkokäyttöisiä sähkötyökaluja (verkkojohdolla) ja akkukäyttöisiä sähkötyökaluja (ilman verkkojohtoa).

1. Työalueen turvallisuus

- Pidä työskentelyalue puhtaana ja hyvin valaistuna.** Työpaikan epäjärjestys ja valaisemattomat työalueet voivat johtaa tapaturmiin.
- Älä työskentele sähkötyökalulla räjähdysalttiissa ympäristössä, jossa on palavaa nestettä, kaasua tai pölyä.** Sähkötyökalu muodostaa kipinöitä, jotka saattavat sytyttää pölyn tai höyryt.
- Pidä lapset ja sivulliset loitolla sähkötyökalua käyttäessäsi.** Voit menettää laitteen hallinnan, jos huomiosi suuntautuu muualle.

2. Sähköturvallisuus

- Sähkötyökalun pistokkeen tulee sopia pistorasiaan. Pistoketta ei saa muuttaa millään tavalla. Älä käytä mitään pistorasiasovittimia maadoitettujen sähkötyökalujen kanssa.** Alkuperäiset pistokkeet ja niille sopivat pistorasiat vähentävät sähköiskun vaaraa.
- Vältä koskettamasta maadoitettuja pintoja, kuten putkia, pattereita, liesiä tai jääkaappeja.** Sähköiskun vaara kasvaa, jos kehosi on maadoitettu.
- Älä altista sähkötyökalua sateelle tai kosteudelle.** Veden tunkeutuminen sähkötyökalun sisään kasvattaa sähköiskun riskiä.
- Älä käsittele virtajohtoa kovakouraisesti. Älä käytä sitä sähkötyökalun kantamiseen, vetämiseen tai pistokkeen irrottamiseen pistorasiasta. Pidä johto loitolla kuumuudesta, öljystä, terävistä reunoista ja liikkuvista osista.** Vahingoittuneet tai sokeutuneet johdot lisäävät sähköiskun vaaraa.

- Käyttäessäsi sähkötyökalua ulkona käytä ainoastaan ulkokäyttöön soveltuvaa jatkojohtoa.** Ulkokäyttöön soveltuvan jatkojohdon käyttö pienentää sähköiskun vaaraa.
- Jos sähkötyökalua on välttämättä käytettävä kosteassa paikassa, käytä jäännösvirtalaitteella (RCD) suojattua virtalähdettä.** Jäännösvirtalaitteen käyttö vähentää sähköiskun vaaraa.

3. Henkilöturvallisuus

- Keskity työskentelyysi ja noudata tervettä järkeä käyttäessäsi sähkötyökaluja. Älä käytä sähkötyökalua, jos olet väsynyt tai huumeiden, alkoholin tai lääkkeiden vaikutuksen alaisena.** Hetken tarkkaamattomuus sähkötyökalua käytettäessä saattaa johtaa vakavaan loukkaantumiseen.
 - Käytä henkilökohtaisia suojavarusteita. Käytä aina suojalaseja.** Suojavarusteet, kuten hengityssuojain, luistamattomat turvajalkineet, kypärä ja kuulosuojaimet, pienentävät loukkaantumisriskiä, jos niitä käytetään tilanteen mukaan oikein.
 - Vältä tahatonta käynnistämistä. Varmista, että kytkin on off-asennossa, ennen kuin liität laitteen virtalähteeseen ja/tai akkuun, nostat laitteen tai kannat sitä.** Onnettomuusvaara lisääntyy, jos kannat sähkötyökalua sormi käyttökytkimellä tai kytket työkalun virtajohtoon pistorasiaan, kun käyttökytkin on päällä.
 - Irrota mahdollinen säätö- tai kiintoavain, ennen kuin käynnistät sahan.** Sahan pyörivään osaan kiinni jäänyt avain voi johtaa loukkaantumiseen.
 - Älä kurkota liian kauas. Seiso aina tukevasti ja tasapainossa.** Tällöin voit paremmin hallita sähkösahaa yllättävissä tilanteissa.
 - Käytä tarkoitukseen soveltuvia vaatteita. Älä käytä löysiä työvaatteita tai koruja. Pidä hiukset, vaatteet ja käsineet loitolla liikkuvista osista.** Väljät vaatteet, korut ja pitkät hiukset voivat takertua liikkuviin osiin.
 - Jos työkalun voi liittää pölynimuriin, tarkista, että liitos on tehty asianmukaisesti ja että sitä käytetään oikealla tavalla.** Tällaisen laitteen käyttö vähentää pölyn aiheuttamia vaaroja.
- #### 4. Sähkötyökalujen käyttö ja hoito
- Älä ylikuormita laitetta. Käytä kyseiseen työhön tarkoitettua sähkötyökalua.** Sopivaa sähkötyökalua käyttäen työskentelet paremmin ja turvallisemmin tehoalueella, jolle sähkötyökalu on tarkoitettu.
 - Älä käytä sähkötyökalua, jota ei voida käynnistää ja pysäyttää virtakytkimestä.** Jos sähkötyökalua ei voi käynnistää ja pysäyttää virtakytkimellä, se on vaarallinen ja se täytyy korjata.

c. Irrota pistotulppa pistorasiasta ja/tai akku laitteesta, ennen kuin suoritat säätöjä, vaihdat tarvikkeita tai siirrä sähkötyökalun varastoitavaksi.

Nämä turvatoimenpiteet pienentävät sähkötyökalun tahattoman käynnistämisen riskiä.

d. Säilytä sähkötyökalut poissa lasten ulottuvilta, kun niitä ei käytetä. Älä anna sahaa sellaisen henkilön käyttöön, joka ei tunne sitä tai joka ei ole tutustunut tähän käyttöohjeeseen. Sähkötyökalut ovat vaarallisia kokemattoman käyttäjän käsissä.

e. Hoida sähkötyökalusi huolella. Tarkista, että liikkuvat osat toimivat moitteettomasti ja etteivät ne ole puristuksessa. Tarkista myös, ettei työkalussa ei ole murtuneita tai vahingoittuneita osia, jotka saattaisivat vaikuttaa haitallisesti sen toimintaan. Korjauta mahdolliset viat ennen käyttöönottoa.

Moni tapaturma aiheutuu huonosti huolletuista laitteista.

f. Pidä leikkausterät terävinä ja puhtaina. Huolellisesti hoidettu, terävä saha ei tartu herkästi kiinni, ja sitä on helpompi hallita.

g. Käytä sähkötyökaluja, tarvikkeita, vaihtotyökaluja jne. näiden ohjeiden mukaisesti. Ota tällöin huomioon työolosuhteet ja suoritettava toimenpide. Sähkötyökalun käyttö muuhun kuin sille määrättyyn käyttöön saattaa johtaa vaarallisiin tilanteisiin.

5. Huolto

a. Korjauta sähkötyökalu koulutetulla ja ammattitaitoisella henkilöllä ja hyväksy korjauksiin vain alkuperäisiä varaosia. Täten varmistat, että sähkötyökalu säilyy turvallisena.

Sähkötyökalujen lisäturvavaroitukset



Varoitus! Lisäturvavaroitukset hiomakoneelle.

- ◆ **Pitele sähkötyökalua sen eristävästä tartuntapinnosta, sillä hiomanauha/hioma-alusta voi osua laitteen virtajohtoon.** Jännitteisen johdon katkaiseminen voi tehdä sähkötyökalun paljaista metalliosista jännitteisiä ja aiheuttaa sähköiskun käyttäjälle.
- ◆ **Kiinnitä työstettävä kappale esimerkiksi ruuvipuristimella tukevaan alustaan.** Kappaleen kannattelemisen käsin tai sen tukeminen omaa kehoa vasten voi johtaa kappaleen irtoamiseen ja vaaratilanteeseen.
- ◆ **Varoitus!** Hiontatyöstä syntyvä pöly voi aiheuttaa terveyshaittoja käyttäjälle ja mahdollisille sivullisille. Käytä kasvosuojusta, joka on erityisesti tarkoitettu suojaamaan pölyltä ja höyryiltä, ja varmista, että kaikki työalueella olevat ja sinne tulevat henkilöt käyttävät suojavarusteita.

- ◆ Poista pöly huolellisesti ihmisen jälkeen.
- ◆ Ole erityisen varovainen hioessasi maalipintoja, jotka voivat sisältää lyijyä, tai puu- tai metallipintoja, joista voi irrota myrkyllistä hiomapölyä.
 - Älä anna lasten tai raskaana olevien naisten olla työalueella.
 - Älä syö, juo tai tupakoi työalueella.
 - Hävitä pöly ja muu jäte ympäristöystävällisesti.
- ◆ Työkalun käyttötarkoitus on kuvattu tässä käyttöohjeessa. Käytä työkalua ainoastaan sellaiseen työhön, johon se on tarkoitettu, ja käytä vain käyttöohjeessa ja tuotekuvastossa suositeltuja tarvikkeita ja lisälaitteita. Ohjeesta poikkeava käyttö voi aiheuttaa henkilö- ja/tai omaisuusvahinkoja.

Toisten ihmisten turvallisuus

- ◆ Tätä työkalua ei ole tarkoitettu sellaisten henkilöiden käyttöön, joilla on fyysisiä tai psyykkisiä rajoitteita tai aistirajoitteita, eikä laitteen toimintaan perehtymättömien henkilöiden käyttöön (lapset mukaan luettuina), paitsi valvonnan alaisina, tai jos he ovat saaneet laitteen käyttöön liittyvää opastusta heidän turvallisuudestaan vastaavalta henkilöltä.
- ◆ Lapsia on valvottava ja estettävä leikkimästä laitteella.

Tärinä

Teknisissä tiedoissa ja vaatimustenmukaisuusilmoituksessa ilmoitettu tärinäpäästöarvo on mitattu EN 60745 -standardin testausmenetelmän mukaisesti, ja sen avulla voidaan vertailla työkaluja keskenään. Ilmoitettua tärinäpäästöarvoa voidaan käyttää myös altistumisen alustavaan arviointiin.

Varoitus! Sähkötyökalun käytön aikana mitattu todellinen tärinäpäästöarvo voi poiketa ilmoitetusta tärinäpäästöarvosta työkalun käyttötavan mukaan. Tärinätasoa voi olla ilmoitettua tasoa suurempi.

Kun tärinälle altistumista arvioidaan sen määrittämiseksi, mitä direktiivin 2002/44/EY mukaisia turvatoimenpiteitä vaaditaan sähkötyökaluja säännöllisesti käyttävien henkilöiden suojelemiseksi, tärinälle altistumisen arvioinnissa on otettava huomioon todelliset käyttöolosuhteet ja työkalun käyttötavat. Todellisen käytön lisäksi on kiinnitettävä huomiota myös siihen, milloin työkalu on sammutettuna tai se käy tyhjänä.

Laitteissa olevat merkinnät

Työkalussa on seuraavat kuvamerkinnot:



Varoitus! Käyttäjän on luettava käyttöopas vahinkojen välttämiseksi.

Sähköturvallisuus



Tämä laite on kaksoiseristetty, joten erillistä maadoitusta ei tarvita. Tarkista aina, että virtalähde vastaa arvokilvessä ilmoitettua jännitettä.

- ◆ Jos virtajohto vahingoittuu, sen vaihtaminen tulee turvallisuussyistä jättää valmistajan tai valtuutetun Black & Decker -huollon tehtäväksi.

Yleiskuvaus

1. Virrankatkaisija
2. Autoselect®-kiekko
3. Alusta / nopeusasetuksen ilmainen
4. Alustan vapautuspainike
5. Epäkeskahioma-alusta
6. Muotoiluhioma-alusta
7. Hioma-alustan kärki
8. Sormiosa yksityiskohtia varten
9. Pölysäiliö

Kokoaminen

Varoitus! Ennen kokoamista varmista, että kone on pois päältä ja että sitä ei ole liitetty virtalähteeseen.

Hioma-alustojen irrottaminen (kuva A)

- ◆ Irrota hioma-alusta painamalla vapautuspainiketta (4) ja vetämällä jalusta (6) irti työkalusta.

Epäkeskahioma-alustan kiinnittäminen (kuva B)

- ◆ Pidä työkalua ja hioma-alustaa (5) siten, että ne ovat ylöspäin kuvan B mukaisesti.
- ◆ Kohdista hioma-alustan pölyaukot (10) työkalun jalustan pölyaukkojen (11) kanssa.
- ◆ Paina hioma-alustaa, kunnes se napsahtaa paikalleen.

Hiomapaperien kiinnittäminen (kuva C)

- ◆ Pidä työkalua niin, että hioma-alusta (5) osoittaa ylöspäin.
- ◆ Aseta hiomapaperi (12) hioma-alustalle (5). Varmista, että paperissa olevat reiät ovat kohdakkain alustan reikien kanssa.

Muotoiluhioma-alusta

Tämän hioma-alustan avulla voit käyttää työkalua yksityiskohtien hiomiseen tai tasoitushiomakoneena.

Muotoiluhioma-alustan kiinnittäminen (kuvat D ja E)

Muotoiluhionnassa kärjen on oltava eteenpäin (kuva D).

Suuria alueita hiottaessa kärjen on oltava taaksepäin (kuva E).

- ◆ Kiinnitä hioma-alusta edellä kohdassa Epäkeskahioma-alustan kiinnittäminen kuvatulla tavalla.
- ◆ Paina hioma-alustaa, kunnes se napsahtaa paikalleen.

Hiomapaperien kiinnittäminen (kuva F)

- ◆ Irrota hiomapaperista (14) kaksi vinoneliön muotoista kärkeä (13).
- ◆ Pidä työkalua niin, että hioma-alusta osoittaa ylöspäin.
- ◆ Aseta hiomapaperi (14) hioma-alustalle. Varmista, että paperissa olevat reiät ovat kohdakkain alustan reikien kanssa.

Vinoneliön muotoiset kärjet (15) voi kääntää ja vaihtaa, kun ne ovat kuluneet.

- ◆ Kun kärjen etuosa on kulunut, irrota se paperista, käännä se ja paina takaisin hioma-alustaan.
- ◆ Kun koko kärki on kulunut, poista se hioma-alustasta ja vaihda uuteen (13).

Hioma-alustan kärki (kuva G)

Kun hioma-alustan kärki (7) on kulunut, sen voi kääntää tai vaihtaa. Kun vinoneliön muotoisen kärjen pidike (16) on kulunut, sen voi vaihtaa. Varaosia on saatavissa Black & Deckerin edustajalta.

- ◆ Poista ruuvi (17).
- ◆ Käännä tai vaihda kulunut osa.
- ◆ Aseta kiinnitysruuvi (17) paikalleen ja kiristä.

Sormiosa (kuva H)

Sormiosaa käytetään pienten yksityiskohtien hiomiseen.

- ◆ Poista ruuvi (17).
- ◆ Poista vinoneliön muotoisen kärjen pidike (16) hioma-alustasta.
- ◆ Aseta sormiosa (8) hioma-alustalle (6).
- ◆ Aseta kiinnitysruuvi (17) paikalleen ja kiristä.
- ◆ Aseta haluttu hiomapaperi (18) sormiosaan.

Profiililäälaitte

Profiililäälaitetta käytetään pienten yksityiskohtien muotohiontaan.

Profiililäälaitteen kiinnittäminen (kuva I)

- ◆ Poista ruuvi (17).
- ◆ Poista vinoneliön muotoisen kärjen pidike (16) hioma-alustasta.
- ◆ Aseta profiililäälaitte (19) hioma-alustalle.
- ◆ Aseta kiinnitysruuvi (17) paikalleen ja kiristä.

Hiomaprofiilin kiinnittäminen ja poistaminen (kuvat J ja K)

- ◆ Valitse työhön parhaiten sopiva hiomaprofiili.
- ◆ Aseta hiomaprofiilin (20) toinen pää profiililäälaitteen (19) etupäässä olevaan syvennykseen.
- ◆ Työnnä hiomaprofiilia toisesta päästä, kunnes se napsahtaa paikalleen.
- ◆ Poista hiomaprofiili (20) työntämällä sitä eteenpäin ja vetämällä takapää pois profiililäälaitteesta (19).

Hiomapaperin kiinnittäminen ja poistaminen (kuva L)

- ◆ Aseta hiomapaperi (21) kohdakkain hiomaprofiilin (20) kanssa.
- ◆ Paina hiomapaperi hiomaprofiilin päälle. Varmista, että paperi noudattaa profiilin muotoa.

Säleikköosa (kuva M) (vain KA280L)

Säleikköosan avulla voit työskennellä raoissa.

- ◆ Poista ruuvi (17).
- ◆ Poista vinoneliön muotoisen kärjen pidike (16) hioma-alustasta.
- ◆ Aseta säleikköosa (22) hioma-alustalle.
- ◆ Aseta kiinnitysruuvi paikalleen ja kiristä.
- ◆ Aseta haluttu hiomapaperi (18) säleikköosaan.

Tarranauhakiinnittimen lisäosa (23) voidaan kiinnittää säleikköosan yläpintaan, jolloin molemmilla puolilla voidaan hioa.

- ◆ Poista taustapaperi tarranauhakiinnittimestä (23).
- ◆ Kiinnitä tarranauhakiinnitin säleikköosan (22) yläpintaan.
- ◆ Kiinnitä hiomaosa tarranauhakiinnittimeen.

Jäännösriskit

Jäännösriskit ovat mahdollisia, jos käytät työkalua muulla kuin turvavaroituksissa mainitulla tavalla. Nämä riskit voivat liittyä muun muassa virheelliseen tai pitkäaikaiseen käyttöön.

Tiettyjä jäännösriskejä ei voi välttää, vaikka noudatat kaikkia turvamääräyksiä ja käytät turvalaitteita. Näihin kuuluvat muun muassa

- ◆ pyörievien tai liikkuvien osien koskettamisen aiheuttamat vahingot
- ◆ osia, teriä tai lisävarusteita vaihdettaessa aiheutuneet vahingot
- ◆ työkalun pitkäaikaisen käytön aiheuttamat vahingot Kun käytät työkalua pitkään, varmista, että pidät säännöllisesti taukoja.
- ◆ kuulovauriot
- ◆ työkalua käytettäessä (esimerkiksi puuta, erityisesti tammea, pyökiä ja MDF-levyjä, käsiteltäessä) syntyneen pölyn sisäänhengityksen aiheuttamat terveysriskit.

Käyttö

Varoitus! Anna koneen käydä omaan tahtiinsa.

Älä ylikuormita sitä.

Varoitus! Älä peitä ilma-aukkoja työkalun käytön aikana.

Pidä työkalua kuvan R mukaisesti. Varmista, että hioma-alusta koskettaa tasaisesti työkappaleeseen.

- ◆ Säilytä työkalu ja alusta paikallaan.
- ◆ Pidä kätesi pois työkalun tappien alueelta.

- ◆ Älä kierrä Autoselect®-kiekkoa laitteen toiminnan aikana.
- ◆ Älä laita sormia alustalle käytön aikana.

Käynnistys ja pysäytys (kuva N)

- ◆ Käynnistä laite kääntämällä virrankatkaisija (1) asentoon I.
- ◆ Pysäytä laite kääntämällä virrankatkaisija (1) asentoon O.

Autoselect®-tekniikka (kuva O)









Tässä hiomalaitteessa on ainutlaatuinen Autoselect®-kiekko (2), joka näyttää eri hiomasovellukset. Näiden avulla voidaan valita hiomiskohteen kannalta asianmukainen toimintatila.

- ◆ Autoselect®-kiekon (2) avulla voidaan valita seuraavat sovellukset:
 - Muotoiluhionta (A).
 - Kulmahionta (B).
 - Tasoitushionta (C).
 - Epäkeskahioma-alusta (D).

Haluttu alusta ja suositeltu hiomisnopeus näkyvät julistan nopeusasetusikkunassa (3).

Huomautus: Valittu nopeus voidaan ohittaa haluttaessa siirtämällä Autoselect®-kiekko asentoihin (A) ja (B), hitaammat nopeudet, tai asentoihin (C) ja (D), suuremmat nopeudet.

Autoselect®-kiekon käyttökartta

Asetus	Käyttö	Suosittelava alusta		Alustan väri	Nopeusasetus
	Pienten alueiden hiominen. Tämän avulla pääset ahtaisiin paikkoihin.	Sormiosa yksityiskohtia varten.		Oranssi	(1) Matala
	Laaja hiominen. Tämän avulla päästään 90° kulman reunaan.	Muotoiluhioma-alusta, kärki eteenpäin.		Sininen	(1) Matala
	Tasoitushionta. Tämän avulla päästään 90° kulman reunaan.	Tasoitushioma-alusta, 90°:n kulmassa reuna eteenpäin.		Sininen	(2) Korkea
	Suurten alueiden hiominen. Tämän avulla voidaan poistaa suurin osa maalista nopeasti.	Epäkeskahioma-alusta.		Vihreä	(2) Korkea

Automaattijarrujärjestelmä (ABS)

Tässä koneessa on automaattijarrujärjestelmä. Kun kone ei ole käsiteltävällä pinnalla, tämä toiminto pitää kiekon nopeuden pienempänä kuin moottorin nopeus. Kun työkalu sammutetaan, kiekko pysähtyy nopeasti.

Pölysäiliön tyhjentäminen (kuvat P ja Q)

Pölysäiliö (9) on tyhjennettävä kymmenen minuutin välein.

- Vedä pölysäiliötä (9) taaksepäin ja pois laitteesta.
- Irrota kansi (24) kääntämällä sitä vastapäivään.
- Pidä pölysäiliötä (9) suodatin (25) alapäin ja tyhjennä se ravistamalla. Tyhjennä kansi (24) ravistelemalla sitä.
- Aseta kansi (24) takaisin pölysäiliöön ja käännä sitä myötäpäivään, kunnes se lukittuu paikalleen.

- Aseta pölysäiliö (9) takaisin laitteeseen.

Pölysäiliön suodattimen puhdistus

Pölysäiliön suodatin on uudelleen käytettävä, ja se on puhdistettava säännöllisesti.



- Tyhjennä pölykasetti (9) yllä kuvatulla tavalla.
- Vedä suodatin (25) irti pölysäiliöstä.
- Koputtele suodattimeen jäänyt pöly roskasäiliöön.





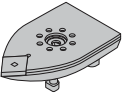
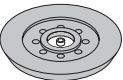

Varoitus! Älä puhdistaa suodatinta harjalla, terävillä esineillä tai paineilmalla. Älä pese suodatinta.

- Aseta suodatin (25) takaisin paikoilleen.
- Aseta kansi (24) paikalleen.
- Aseta pölysäiliö (9) takaisin laitteeseen.

Lisävarusteet

Nauhahiomakoneen mukana toimitetut lisävarusteet vaihtelevat ostamasi mallin mukaan. Kaikki alla luetellut lisävarusteet ovat saatavilla Piranha®-mallistossa. Jos tarvitset lisävarusteen, joka on mainittu alla, mutta jota ei ole toimitettu nauhahiomakoneen mukana, käy sivustossamme osoitteessa www.blackanddecker.eu.

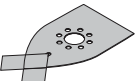
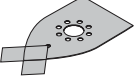
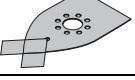
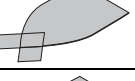
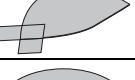
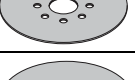
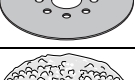
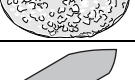
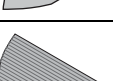
Tuote	Kuvaus	Käyttötarkoitus
	Muotoiluhioma-alusta (6).	Keskisuuria ja suuria alueita varten. Muotoiluhioma-alustaa voidaan käyttää työstökappaleen kulmien ja reunan hiomiseen.
	Epäkeskahioma-alusta (5).	Suuria alueita varten. Epäkeskahioma-alustaa voidaan käyttää kaarevien pintojen hiontaan ja korkealaatuiseen viimeistelyyn.
	Sormiosa yksityiskohtia varten (8).	Pieniä, vaikeapääsyisiä paikkoja varten. Sormiosaa yksityiskohtia varten voidaan käyttää kevyeen hiontaan ja kulmahiontaan.

Tuote	Kuvaus	Käyttötarkoitus
	Säleikköosa (22).	Tarkkuutta vaativia alueita, kuten ikkunaluokkuja ja säleikköovia varten.
	Hiomaprofiililisälaite (19).	Alia lueteltujen profiilien pitelemiseen tarkoitettu lisälaite.
	Kovera kaareva hiomaprofiili.	Tätä muotoa vastaavien yksityiskohtien hiomiseen.
	Kupera kaareva hiomaprofiili (20).	Tätä muotoa vastaavien yksityiskohtien hiomiseen.
	Teräväkärkinen kaareva hiomaprofiili.	Tätä muotoa vastaavien yksityiskohtien hiomiseen.
	240 gritin muotoiluhiomapaperi kahdella vaihtokärjellä.	Viimeistelytään hienoon muotoiluhiontaan.
	120 gritin muotoiluhiomapaperi kahdella vaihtokärjellä.	Viimeistelytään keskikarkeaan muotoiluhiontaan.
	60 gritin muotoiluhiomapaperi kahdella vaihtokärjellä.	Viimeistelytään karkeaan muotoiluhiontaan.
	Kiiltävä muotoiluviimeistelypaperi (harmaa) kahdella vaihtokärjellä.	Kiillotukseen.
	Puhdistuspaperi (punainen) puun tai metallin työstämiseen kahdella vaihtokärjellä.	Puun tai metallin puhdistus- tai kiillotustehtäviin.
	240 gritin epäkeskoihiomapaperi.	Viimeistelytään hienoon epäkeskohiontaan.
	60 gritin epäkeskoihiomapaperi.	Viimeistelytään karkeaan epäkeskohiontaan.
	Pyöreä kiillotuslaikka (valkoinen).	Kiillotustehtäviin.
	120 gritin yksityiskohtainen sormihiomapaperi.	Viimeistelytään keskikarkeaan muotoiluhiontaan.
	Vaihtosäleikköhiomapaperin lisälaite.	Säleikköhiomapaperin kiinnittämiseen.

Tuote	Kuvaus	Käyttötarkoitus
	60 gritin säleikköhiomapaperi.	Viimeistelytään karkeaan säleikköhiontaan.
	120 gritin säleikköhiomapaperi.	Viimeistelytään keskikarkeaan säleikköhiontaan.
	120 gritin profiilihiomapaperi.	Viimeistelytään keskikarkeaan profiilihiontaan.

Vinkkejä parhaimman tuloksen saamiseksi

- Työkalua voidaan käyttää yhdellä kädellä tai molemmin käsin (kuva R). Älä pidä käsiä ilma-aukkojen päällä.
- Älä paina konetta liikaa.
- Tarkista hiomapaperin kunto säännöllisesti. Vaihda se tarvittaessa.
- Hio aina puun syiden mukaisesti.
- Hiottaessa maalikerrosten välillä käytä erittäin hienoa hiomapaperia.
- Aloita karkealla hiomapaperilla hioessasi epätasaisia pintoja tai poistaessasi maalia. Kun hiot muunlaisia pintoja, aloita keskikarkealla hiomapaperilla. Molemmissa tapauksissa vaihda asteittain hienompaan hiomapaperiin tasaisen pinnan saamiseksi.
- Saat lisätietoja saatavilla olevista tarvikkeista jälleenmyyjältäsi.

Lisävarusteet

Työkalun suorituskyky riippuu käytetyistä lisävarusteista. Korkealaatuiset Black & Decker- ja Piranha -lisävarusteet on suunniteltu parantamaan työkalun suorituskykyä. Käyttämällä näitä lisävarusteita saat sahostasi parhaan hyödyn.

Huolto

Black & Deckerin verkkojohdolla varustettu tai verkkojohdoton laite/työkalu on suunniteltu toimimaan mahdollisimman kauan mahdollisimman vähällä huollolla. Oikealla huollolla ja säännöllisellä puhdistuksella kone säilyttää suorituskykynsä.

Varoitus! Ennen verkkojohdolla varustetun tai verkkojohdoton työkalun huoltoa toimi seuraavasti.

- Sammuta laite/työkalu ja irrota se verkkovirrasta.
- Jos laitteessa/työkalussa on erillinen akku, sammuta laite/työkalu ja irrota sen akku.
- Jos akku on kiinteä, käytä akku täysin loppuun ja sammuta laite/työkalu sitten.
- Irrota laturi pistorasiasta ennen laturin puhdistamista. Laturi ei tarvitse säännöllisen puhdistamisen lisäksi mitään muuta huoltoa.

Puhdista laitteen/työkalun/laturin ilma-aukot säännöllisesti pehmeällä harjalla tai kuivalla kangasliinalla.

Puhdista moottorikotelo säännöllisesti kostealla rievulla. Älä koskaan käytä puhdistamiseen liuotainaineita tai syövyttäviä puhdistusaineita.

Avaa istukka säännöllisesti ja naputtele pöly pois sen sisältä (soveltuvin osin).

Varaverkkopistoke (vain Iso-Britannia ja Irlanti)

Jos joudut vaihtamaan verkkopistokkeen:

- Hävitä vanha pistoke ympäristöystävällisesti.
- Liitä ruskea johto uuden pistokkeen jännitteeseen napaan.
- Liitä sininen johto tähtipisteliittimeen.

Varoitus! Maadoitusliittimeen ei liitetä johtoa.

Noudata pistokkeen mukana toimitettuja kiinnitysohjeita. Suositeltava sulake: 5 A.

Ympäristönsuojelu



Erillinen keräys. Tätä tuotetta ei saa hävittää normaalin kotitalousjätteen mukana.

Kun Black & Decker -laitteesi aikanaan täytyy vaihtaa tai ei kelpaa enää käyttöön, älä hävitä laitetta kotitalousjätteen mukana. Toimita laite kierrätettäväksi.



Käytettyjen tuotteiden ja pakkausmateriaalien erilliskeruun avulla materiaalit voidaan kierrättää ja käyttää uudelleen. Kierrätysmateriaalien käyttö auttaa vähentämään ympäristön saastumista ja uusien raaka-aineiden tarvetta.

Paikallisissa säädöksissä voidaan määrätä, että kodin sähkötuotteiden keruu tapahtuu kaupunkien jätteidenkäsittelyasemilla tai laitteita myyvissä liikkeissä uuden tuotteen oston yhteydessä.

Kun laitteesi on käytetty loppuun, älä hävitä sitä tavallisten roskien mukana, vaan vie se paikkakuntasi

kierrätyskeskukseen tai jätä se valtuutettuun Black & Deckerin huoltoliikkeeseen.

Tiedot valtuutetuista huoltoliikkeistä saa ottamalla yhteyttä Black & Decker Oy:hyn Löydät myös valtuutettujen Black & Decker huoltoliikkeiden yhteystiedot sekä lisätietoja palveluistamme ja takuuheidoista Internetissä osoitteessa: www.2helpU.com.

Tekniset tiedot

	KA280 TYYPPI 1
Jännite	V AC 230
Ottoteho	W 220
Kierrokset (ilman kuormaa)	min-1 8500 / 13000
Värähtelyt (ilman kuormaa)	min-1 17000 / 26000
Paino	kg 1,9

Äänenpainetaso mitattuna EN60745-standardin mukaisesti:

Äänenpaine (L_{pA}) 78,5 dB(A), epävarmuus (K) 3 dB(A)

Ääniteho (L_{WA}) 89,5 dB(A), epävarmuus (K) 3 dB(A)

Tärinän kokonaisarvot (vektorisumma), määritetty
EN 60745 -standardin mukaan

Tärinäpäästöarvo (a_h) 7,8 m/s², epävarmuus (K) 1,5 m/s²

EU:n vaatimustenmukaisuusilmoitus

KONEDIREKTIIVI



KA280 KA280L

Black & Decker vakuuttaa näiden tuotteiden olevan seuraavien asetusten ja standardien vaatimusten mukaiset: 2006/42/EY, EN60745-1, EN60745-2-4

Lisätietoja saa ottamalla yhteyttä Black & Deckeriin tai käyttöohjeen kääntöpuolelta.

Allekirjoittanut vastaa teknisten tietojen kokoamisesta ja antaa tämän ilmoituksen Black & Deckerin puolesta.

Kevin Hewitt
Vice-President Global Engineering
Black & Decker Europe,
210 Bath Road, Slough,
Berkshire, SL1 3YD
Iso-Britannia
18.02.2010

Takuu

Black & Decker Oy takaa, ettei tuotteessa ollut materiaali- ja/ tai valmistusvikaa silloin, kun se toimitettiin ostajalle.

Takuu on lisäys kuluttajan laillisiin oikeuksiin eikä vaikuta niihin. Takuu on voimassa Euroopan unionin jäsenvaltioissa ja Euroopan vapaakauppa-alueella (EFTA).

Mikäli Black & Decker -tuote hajoaa materiaali- ja/ tai valmistusvirheen tai teknisten tietojen epätarkkuuden vuoksi 24 kk:n kuluessa ostopäivästä, Black & Decker korjaa laitteen ilman kustannuksia ostajalle tai vaihtaa sen uuteen Black & Decker Oy:n valinnan mukaan. Takuu ei kata vikoja, jotka johtuvat laitteen

- ♦ normaalista kulumisesta
- ♦ ylikuormituksesta, virheellisestä käytöstä tai hoidosta
- ♦ vahingoittamisesta vieralla esineellä tai aineella tai onnettomuustapauksessa.
- ♦ Takuu ei ole voimassa, mikäli laitetta on korjannut joku muu kuin Black & Deckerin valtuuttama huoltoliike.

Edellytyksenä takuun saamiselle on, että ostaja jättää koneen ja ostokuitin jälleenmyyjälle tai valtuutetulle huoltoliikkeelle viimeistään 2 kuukauden kuluessa vian ilmenemisestä. Saat valtuutettujen huoltoliikkeiden yhteystiedot ottamalla yhteyden Black & Decker Oy:hyn tässä käyttöoppaassa ilmoitetussa osoitteessa. sekä Internetistä osoitteesta www.2helpU.com.

Voit vieraila verkkosivuiltamme www.blackanddecker.fi rekisteröidäksesi uuden Black & Decker -tuotteesi ja saadaksesi tietoa uusista tuotteista ja erikoistarjouksista. Saat lisätietoja Black & Deckerin tavaramerkistä ja tuotevalikoimastamme osoitteesta www.blackanddecker.fi.

Ενδεξιμένη χρήση

Το τριβείο σας της Black & Decker έχει σχεδιαστεί για τη λείανση ξύλου, μετάλλου, πλαστικών και βαμμένων επιφανειών. Αυτό το εργαλείο προορίζεται μόνο για ερασιτεχνική χρήση.

Οδηγίες ασφαλείας

Γενικές προειδοποιήσεις ασφαλείας για τα ηλεκτρικά εργαλεία



Προειδοποίηση! Διαβάστε όλες τις προειδοποιήσεις ασφαλείας και όλες τις οδηγίες. Η μη τήρηση όλων των οδηγιών μπορεί να προκαλέσει ηλεκτροπληξία, πυρκαγιά ή/και σοβαρούς τραυματισμούς.

Φυλάξτε όλες τις προειδοποιήσεις και τις οδηγίες για μελλοντική αναφορά.

Ο χαρακτηρισμός «ηλεκτρικό εργαλείο» που χρησιμοποιείται σε όλες τις παρακάτω προειδοποιήσεις αφορά το εργαλείο που συνδέεται στην πρίζα (με καλώδιο) ή το εργαλείο που λειτουργεί με μπαταρία (χωρίς καλώδιο).

1. Ασφάλεια χώρου εργασίας

- a. Διατηρείτε το χώρο που εργάζεστε καθαρό και καλά φωτισμένο. Η αταξία στο χώρο που εργάζεστε και τα σημεία χωρίς καλό φωτισμό μπορεί να οδηγήσουν σε ατυχήματα.
- b. Μη χρησιμοποιείτε ηλεκτρικά εργαλεία σε περιβάλλον όπου υπάρχει κίνδυνος έκρηξης, π.χ. παρουσία εύφλεκτων υγρών, αερίων ή σκόνης. Τα ηλεκτρικά εργαλεία παράγουν σπινθήρες οι οποίοι μπορεί να αναφλέξουν τη σκόνη ή τις αναθυμιάσεις.
- c. Όταν χρησιμοποιείτε το ηλεκτρικό εργαλείο, κρατάτε τα παιδιά και τα υπόλοιπα άτομα μακριά από το χώρο που εργάζεστε. Σε περίπτωση που άλλα άτομα αποσπάσουν την προσοχή σας μπορεί να χάσετε τον έλεγχο του μηχανήματος.

2. Ασφαλής χρήση του ηλεκτρικού ρεύματος

- a. Το φως του καλωδίου του ηλεκτρικού εργαλείου πρέπει να ταιριάζει στην αντίστοιχη πρίζα. Δεν επιτρέπεται με κανένα τρόπο η μετασκευή του φως. Μη χρησιμοποιείτε προσαρμοστικά φως στα γειωμένα ηλεκτρικά εργαλεία. Τα φως που δεν έχουν υποστεί τροποποιήσεις και οι κατάλληλες πρίζες μειώνουν τον κίνδυνο ηλεκτροπληξίας.
- b. Αποφύγετε την επαφή του σώματός σας με γειωμένες επιφάνειες όπως σωλήνες, θερμαντικά σώματα (καλοριφέρ), κουζίνες και ψυγεία. Όταν το σώμα σας είναι γειωμένο, αυξάνεται ο κίνδυνος ηλεκτροπληξίας.

- c. Μην εκθέτετε τα ηλεκτρικά εργαλεία στη βροχή ή την υγρασία. Η διείσδυση νερού στο ηλεκτρικό εργαλείο αυξάνει τον κίνδυνο ηλεκτροπληξίας.
 - d. Μην κακομεταχειρίζεστε το καλώδιο. Μη χρησιμοποιήσετε ποτέ το καλώδιο για να μεταφέρετε το εργαλείο, να το τραβήξετε ή να το αποσυνδέσετε από την πρίζα. Κρατάτε το καλώδιο μακριά από υψηλές θερμοκρασίες, λάδια, κοφτερές ακμές ή κινούμενα εξαρτήματα. Τυχόν χαλασμένα ή μπερδεμένα καλώδια αυξάνουν τον κίνδυνο ηλεκτροπληξίας.
 - e. Όταν χρησιμοποιείτε το ηλεκτρικό εργαλείο σε εξωτερικούς χώρους, να χρησιμοποιείτε πάντοτε καλώδια προέκτασης κατάλληλα για χρήση σε εξωτερικούς χώρους. Η χρήση προεκτάσεων κατάλληλων για εργασία σε εξωτερικούς χώρους μειώνει τον κίνδυνο ηλεκτροπληξίας.
 - f. Εάν η χρήση ενός ηλεκτρικού εργαλείου σε μια υγρή τοποθεσία είναι αναπόφευκτη, χρησιμοποιήστε έναν εξοπλισμό προστατευτικής συσκευής παραμένουτος ρεύματος (RCD). Η χρήση μιας συσκευής RCD μειώνει τον κίνδυνο ηλεκτροπληξίας.
- ### 3. Ασφάλεια προσώπων
- a. Όταν χρησιμοποιείτε το ηλεκτρικό εργαλείο, να είστε προσεκτικοί, να δίνετε προσοχή στην εργασία που κάνετε και να χρησιμοποιείτε την κοινή λογική. Μη χρησιμοποιείτε το ηλεκτρικό εργαλείο όταν είστε κουρασμένοι ή όταν βρίσκεστε υπό την επήρεια ναρκωτικών, οινοπνεύματος ή φαρμάκων. Μια στιγμιαία απροσεξία κατά το χειρισμό του ηλεκτρικού εργαλείου μπορεί να οδηγήσει σε σοβαρούς τραυματισμούς.
 - b. Να χρησιμοποιείτε εξοπλισμό προσωπικής προστασίας. Να φοράτε πάντα προστατευτικά γυαλιά. Ο κίνδυνος τραυματισμών μειώνεται όταν χρησιμοποιείτε εξοπλισμό προστασίας, όπως μάσκα προστασίας από σκόνη, αντιολισθητικά παπούτσια ασφαλείας, κράνη ή ωτασπίδες, ανάλογα με τις συνθήκες εργασίας.
 - c. Προλαμβάνετε την αβέλητη θέση σε λειτουργία του ηλεκτρικού εργαλείου. Βεβαιωθείτε ότι ο διακόπτης λειτουργίας βρίσκεται στη θέση «OFF» πριν συνδέσετε το εργαλείο στην πρίζα ή/και στην μπαταρία, πριν το σηκώσετε ή το μεταφέρετε. Η μεταφορά ηλεκτρικών εργαλείων με το δάχτυλό σας επάνω στο διακόπτη ή η σύνδεση στην πρίζα ηλεκτρικών εργαλείων με το διακόπτη στη θέση ενεργοποίησης, ενέχει κινδύνους πρόκλησης ατυχημάτων.

- d. **Πριν θέσετε το ηλεκτρικό εργαλείο σε λειτουργία, αφαιρέστε τυχόν εργαλεία ή κλειδιά ρύθμισης.** Ένα εργαλείο ή κλειδί συναρμολογημένο στο περιστρεφόμενο εξάρτημα ενός ηλεκτρικού εργαλείου μπορεί να προκαλέσει τραυματισμούς.
- e. **Μην τεντώνεστε. Φροντίστε πάντοτε να έχετε την κατάλληλη στάση και να διατηρείτε την ισορροπία σας.** Αυτό σας επιτρέπει τον καλύτερο έλεγχο του ηλεκτρικού εργαλείου σε περιπτώσεις απροσδόκητων καταστάσεων.
- f. **Φοράτε κατάλληλη ενδυμασία εργασίας. Μη φοράτε φαρδιά ρούχα ή κοσμήματα. Κρατάτε τα μαλλιά, τα ενδύματα και τα γάντια σας μακριά από τα κινούμενα εξαρτήματα.** Τα φαρδιά ρούχα, τα κοσμήματα και τα μακριά μαλλιά μπορεί να εμπλακούν στα κινούμενα εξαρτήματα.
- g. **Αν προβλέπονται διατάξεις απαγωγής και συλλογής της σκόνης, βεβαιωθείτε ότι είναι συνδεδεμένες και ότι χρησιμοποιούνται σωστά.** Η χρήση τέτοιων διατάξεων μειώνει τους κινδύνους που προέρχονται από τη σκόνη.
4. **Χρήση και συντήρηση του ηλεκτρικού εργαλείου**
- a. **Μην υπερφορτώνετε το ηλεκτρικό εργαλείο.** Χρησιμοποιείτε για την εκάστοτε εργασία σας το ηλεκτρικό εργαλείο που προορίζεται γι' αυτήν. Με το κατάλληλο ηλεκτρικό εργαλείο εργάζεστε καλύτερα και ασφαλέστερα στην ονομαστική περιοχή ισχύος του.
- b. **Μη χρησιμοποιήσετε ποτέ ένα ηλεκτρικό εργαλείο του οποίου ο διακόπτης λειτουργίας είναι χαλασμένος.** Ένα ηλεκτρικό εργαλείο του οποίου η λειτουργία δεν μπορεί να ελεγχθεί με το διακόπτη είναι επικίνδυνο και πρέπει να επισκευαστεί.
- c. **Βγάλτε το φις από την πρίζα ή/και την μπαταρία από το ηλεκτρικό εργαλείο, πριν διεξάγετε κάποια εργασία ρύθμισης, πριν αλλάξετε κάποιο εξάρτημα ή όταν πρόκειται να αποθηκεύσετε τα ηλεκτρικά εργαλεία.** Αυτά τα προληπτικά μέτρα ασφαλείας μειώνουν τον κίνδυνο να τεθεί το εργαλείο αθέλητα σε λειτουργία.
- d. **Να φυλάτε τα ηλεκτρικά εργαλεία που δεν χρησιμοποιείτε μακριά από παιδιά. Μη αφήνετε άτομα που δεν είναι εξοικειωμένα με το ηλεκτρικό εργαλείο ή που δεν έχουν διαβάσει αυτές τις οδηγίες χρήσης να το χρησιμοποιήσουν.** Τα ηλεκτρικά εργαλεία είναι επικίνδυνα όταν χρησιμοποιούνται από άπειρα άτομα.
- e. **Να συντηρείτε τα ηλεκτρικά εργαλεία. Ελέγξτε εάν τα κινούμενα μέρη είναι σωστά ευθυγραμμισμένα ή αν έχουν μπλοκάρει, εάν έχουν σπάσει κομμάτια και εάν πληρούνται όλες οι υπόλοιπες συνθήκες που ενδεχομένως να επηρεάσουν τη σωστή λειτουργία του εργαλείου. Εάν εμφανίζει βλάβη, δώστε το ηλεκτρικό εργαλείο για επισκευή πριν το χρησιμοποιήσετε.** Η ανεπαρκής συντήρηση των ηλεκτρικών εργαλείων αποτελεί αιτία πολλών ατυχημάτων.
- f. **Διατηρείτε τα κοπτικά εργαλεία κοφτερά και καθαρά.** Τα κοπτικά εργαλεία με αιχμηρά κοπτικά άκρα που συντηρούνται σωστά έχουν λιγότερες πιθανότητες να μπλοκάρουν και ελέγχονται ευκολότερα.
- g. **Να χρησιμοποιείτε τα ηλεκτρικά εργαλεία, τα εξαρτήματα και τα άκρα των εργαλείων κλπ σύμφωνα με τις παρούσες οδηγίες, λαμβάνοντας υπόψη σας τις συνθήκες εργασίας και την εργασία που θέλετε να εκτελέσετε.** Η χρήση του ηλεκτρικού εργαλείου για χρήση πέρα από τις προβλεπόμενες εργασίες μπορεί να οδηγήσει σε επικίνδυνες καταστάσεις.
5. **Σέρβις**
- a. **Το σέρβις του ηλεκτρικού σας εργαλείου πρέπει να αναλαμβάνει έμπειρος τεχνικός που θα χρησιμοποιεί μόνο γνήσια ανταλλακτικά.** Έτσι εξασφαλίζεται η διατήρηση της ασφάλειας του ηλεκτρικού εργαλείου.

Συμπληρωματικές προειδοποιήσεις ασφαλείας για τα ηλεκτρικά εργαλεία.



Προειδοποίηση! Συμπληρωματικές προειδοποιήσεις ασφαλείας για τριβεία

- ♦ **Κρατάτε το ηλεκτρικό εργαλείο από τις μονωμένες επιφάνειες διότι ο μόνιμος λείανσης / η βάση λείανσης μπορεί να έρθουν σε επαφή με το δικό τους καλώδιο.** Το κόψιμο ενός καλωδίου υπό τάση θα θέσει τα μεταλλικά μέρη του εργαλείου υπό τάση και θα προκαλέσει ηλεκτροπληξία στο χειριστή.
- ♦ **Χρησιμοποιείτε σφινκτères ή άλλα πρακτικά μέσα για να ασφαλίσετε και να συγκρατείτε το προς επεξεργασία αντικείμενο σε ένα σταθερό πάγκο.** Η συγκράτηση του αντικείμενου με το χέρι ή επάνω στο σώμα σας το καθιστά ασταθές και μπορεί να οδηγήσει σε απώλεια του ελέγχου.

- ◆ **Προειδοποίηση!** Η επαφή ή η εισπνοή της σκόνης που δημιουργούν οι εφαρμογές λείανσης μπορεί να ενέχουν κίνδυνο για την υγεία του χειριστή και των ατόμων που ενδεχομένως παρευρίσκονται. Φορέστε μάσκα σκόνης ειδικά σχεδιασμένη για προστασία έναντι της σκόνης και των αναθυμιάσεων και βεβαιωθείτε ότι τα άτομα που βρίσκονται ή εισέρχονται στο χώρο εργασίας είναι επίσης προστατευμένα.
- ◆ Μετά τη λείανση, καθαρίστε καλά τη σκόνη.
- ◆ Να προσέχετε ιδιαίτερα κατά τη λείανση χρωμάτων, τα οποία ενδέχεται να έχουν ως βάση το μόλυβδο ή κατά τη λείανση ορισμένων ειδών ξύλου και μετάλλου, τα οποία ενδέχεται να παράγουν τοξική σκόνη:
 - Μην επιτρέπετε σε παιδιά ή εγκύους να εισέρχονται στο χώρο εργασίας.
 - Μην τρώτε, πίνετε ή καπνίζετε στο χώρο εργασίας.
 - Συγκεντρώστε όλη τη σκόνη και τα άλλα υπολείμματα και απορρίψτε τα με τον κατάλληλο τρόπο.
- ◆ Η ενδεδειγμένη χρήση περιγράφεται σε αυτό το εγχειρίδιο οδηγιών. Η χρήση οποιουδήποτε αξεσουάρ ή προσαρτήματος ή η εκτέλεση οποιασδήποτε εργασίας με αυτό το εργαλείο διαφορετικής από αυτές που συστήνονται στο παρόν εγχειρίδιο οδηγιών ενδέχεται να εκυμونه κίνδυνο τραυματισμού ή/και ζημιάς σε ιδιοκτησία.

Ασφάλεια τρίτων

- ◆ Αυτό το εργαλείο δεν προορίζεται για χρήση από άτομα (στα οποία περιλαμβάνονται και τα παιδιά) με μειωμένες φυσικές, αντιληπτικές ή διανοητικές ικανότητες ή άτομα χωρίς εμπειρία και γνώσεις, παρά μόνο εφόσον επιτηρούνται ή τους έχουν δοθεί οδηγίες σχετικά με τη χρήση του εργαλείου από άτομο υπεύθυνο για την ασφάλεια τους.
- ◆ Τα παιδιά πρέπει να επιτηρούνται για να είστε σίγουροι ότι δεν παίζουν με το εργαλείο.

Δόνηση

Η δηλωμένη τιμή εκπομπής δόνησης που αναφέρεται στα τεχνικά χαρακτηριστικά και τη δήλωση συμμόρφωσης έχει μετρηθεί σύμφωνα με μια τυποποιημένη μέθοδο δοκιμής που παρέχεται από το πρότυπο EN 60745 και μπορεί να χρησιμοποιηθεί για τη σύγκριση ενός εργαλείου με ένα άλλο. Η δηλωμένη τιμή εκπομπής δόνησης μπορεί επίσης να χρησιμοποιηθεί σε έναν προκαταρκτικό προσδιορισμό της έκθεσης.

Προειδοποίηση! Η τιμή εκπομπής δόνησης κατά την πραγματική χρήση του ηλεκτρικού εργαλείου μπορεί να διαφέρει από τη δηλωμένη τιμή ανάλογα με το τρόπο που χρησιμοποιείται το εργαλείο. Η στάθμη δόνησης μπορεί να αυξηθεί πάνω από τη στάθμη που έχει δηλωθεί.

Κατά τον προσδιορισμό της έκθεσης σε δόνηση για τον καθορισμό των απαιτούμενων μέτρων ασφάλειας σύμφωνα με την οδηγία 2002/44/ΕΚ για την προστασία προσώπων που χρησιμοποιούν συχνά ηλεκτρικά εργαλεία στην εργασία τους, μια προσεγγιστική εκτίμηση της έκθεσης σε δόνηση πρέπει να λαμβάνει υπόψη τις πραγματικές συνθήκες χρήσης και τον τρόπο χρήσης του εργαλείου, συμπεριλαμβανομένων και όλων των επιμέρους τμημάτων του κύκλου εργασίας, όπως, πόσες φορές τέθηκε το εργαλείο εκτός λειτουργίας και πότε είναι σε λειτουργία χωρίς φορτίο επιπρόσθετα στο χρόνο πίεσης της σκανδάλης.

Ετικέτες στα εργαλεία

Τα ακόλουθα εικονογράμματα εμφανίζονται στη συσκευή:



Προειδοποίηση! Για να μειωθεί ο κίνδυνος τραυματισμού, ο χρήστης πρέπει να διαβάσει το εγχειρίδιο οδηγιών.

Ασφαλής χρήση του ηλεκτρικού ρεύματος



Αυτό το εργαλείο φέρει διπλή μόνωση, επομένως δεν απαιτείται σύρμα γείωσης. Ελέγχετε πάντοτε αν η τάση τροφοδοσίας αντιστοιχεί σε αυτήν που αναγράφεται στην πινακίδα στοιχείων του εργαλείου.

- ◆ Αν το καλώδιο ρεύματος έχει υποστεί φθορά, η αντικατάστασή του πρέπει να γίνει από τον κατασκευαστή ή από ένα εξουσιοδοτημένο κέντρο της Black & Decker, ώστε να μην αποτελέσει κίνδυνο.

Χαρακτηριστικά

1. Διακόπτης on/off
2. Περιστροφικό χειριστήριο Autoselect®
3. Ένδειξη Βάσης / ρύθμισης ταχύτητας
4. Κουμπί απελευθέρωσης βάσης
5. Παινδρομική βάση λείανσης
6. Μεγάλη βάση λείανσης ακριβείας
7. Ακμή βάσης λείανσης
8. Εξάρτημα δακτύλου ακριβείας
9. Δοχείο συλλογής σκόνης

Συναρμολόγηση

Προειδοποίηση! Πριν από τη συναρμολόγηση, βεβαιωθείτε ότι το εργαλείο είναι σβηστό και ότι το φως δεν είναι στην πρίζα.

Αφαίρεση της βάσης λείανσης (εικ. Α)

- ◆ Για να αφαιρέσετε τη βάση λείανσης, πιέστε το κουμπί απελευθέρωσης (4) και τραβήξτε τη βάση (6) από το εργαλείο.

Τοποθέτηση της παλινδρομικής βάσης τριβείου (εικ. Β)

- ◆ Κρατήστε το εργαλείο με τη βάση λείανσης (5) προς τα πάνω όπως παρουσιάζεται στην εικ. Β.
- ◆ Ευθυγραμμίστε τα ανοίγματα για τη σκόνη (10) στη βάση λείανσης με τα ανοίγματα για τη σκόνη (11) στη βάση του εργαλείου.
- ◆ Πιέστε τη βάση λείανσης μέχρι να ασφαλίσει στη θέση της.

Τοποθέτηση φύλλων γυαλόχαρτου (εικ. C)

- ◆ Κρατήστε το εργαλείο με τη βάση λείανσης (5) στραμμένη προς τα πάνω.
- ◆ Τοποθετήστε το φύλλο γυαλόχαρτου (12) στη βάση λείανσης (5), φροντίζοντας ώστε οι οπές του φύλλου να ευθυγραμμιστούν με τις αντίστοιχες της βάσης.

Μεγάλη βάση λείανσης ακριβείας

Με αυτή τη βάση λείανσης, το εργαλείο μετατρέπεται σε τριβείο ακριβείας ή σε τριβείο λείανσης.

Τοποθέτηση της μεγάλης βάσης λείανσης ακριβείας (εικ. D & E)

Για λείανση μεγάλης ακριβείας, το μτερό άκρο πρέπει να είναι προς τα εμπρός (εικ. D).

Για λείανση μεγάλων επιφανειών, το μτερό άκρο πρέπει να είναι προς τα πίσω (εικ. E).

- ◆ Τοποθετήστε την παλινδρομική βάση τριβείου όπως περιγράφεται παραπάνω στο «Τοποθέτηση της παλινδρομικής βάσης τριβείου».
- ◆ Πιέστε τη βάση λείανσης μέχρι να ασφαλίσει στη θέση της.

Τοποθέτηση φύλλων γυαλόχαρτου (εικ. F)

- ◆ Αποσυνδέστε τις δύο μύτες λείανσης σχήματος ρόμβου (13) από το φύλλο γυαλόχαρτου (14).
- ◆ Κρατήστε το εργαλείο με τη βάση λείανσης προς τα πάνω.
- ◆ Τοποθετήστε το φύλλο γυαλόχαρτου (14) στη βάση λείανσης, φροντίζοντας ώστε οι οπές του φύλλου να ευθυγραμμιστούν με τις αντίστοιχες της βάσης.

Όταν φθαρούν οι μύτες λείανσης σχήματος ρόμβου (15), μπορείτε να τις αντιστρέψετε ή να τις αντικαταστήσετε.

- ◆ Όταν φθαρεί η εμπρός πλευρά της μύτες, αποσυνδέστε την από το φύλλο, αντιστρέψτε την και πιέστε την ξανά πάνω στη βάση λείανσης.

- ◆ Όταν πλέον έχει φθαρεί ολόκληρη η μύτη, αφαιρέστε την από τη βάση λείανσης και αντικαταστήστε την με μία καινούργια μύτη σχήματος ρόμβου (13).

Μύτη της βάσης λείανσης (εικ. G)

Όταν φθαρεί η μύτη (7) της βάσης λείανσης, μπορείτε να την αντιστρέψετε ή να την αντικαταστήσετε. Όταν φθαρεί η υποδοχή της μύτες λείανσης σχήματος ρόμβου (16), μπορείτε να την αντικαταστήσετε. Ανταλλακτικά μπορείτε να προμηθευτείτε από τον αντιπρόσωπο της Black & Decker.

- ◆ Αφαιρέστε τη βίδα (17).
- ◆ Αντιστρέψτε ή αντικαταστήστε το φθαρμένο εξάρτημα.
- ◆ Τοποθετήστε και σφίξτε τη βίδα συγκράτησης (17).

Εξάρτημα δακτύλου (εικ. H)

Το εξάρτημα αυτό χρησιμοποιείται για λείανση μεγάλης ακριβείας.

- ◆ Αφαιρέστε τη βίδα (17).
- ◆ Αφαιρέστε την υποδοχή της μύτες σχήματος ρόμβου (16) από τη βάση λείανσης.
- ◆ Τοποθετήστε το εξάρτημα δακτύλου (8) στη βάση λείανσης (6).
- ◆ Τοποθετήστε και σφίξτε τη βίδα συγκράτησης (17).
- ◆ Τοποθετήστε το κατάλληλο φύλλο γυαλόχαρτου (18) στο εξάρτημα δακτύλου.

Εξάρτημα προφίλ

Το εξάρτημα προφίλ χρησιμοποιείται για τη λείανση περιγραμμάτων.

Τοποθέτηση του εξαρτήματος προφίλ (εικ. I)

- ◆ Αφαιρέστε τη βίδα (17).
- ◆ Αφαιρέστε την υποδοχή της μύτες σχήματος ρόμβου (16) από τη βάση λείανσης.
- ◆ Τοποθετήστε το εξάρτημα προφίλ (19) στη βάση λείανσης.
- ◆ Τοποθετήστε και σφίξτε τη βίδα συγκράτησης (17).

Τοποθέτηση και αφαίρεση ενός προφίλ λείανσης (εικ. J & K)

- ◆ Επιλέξτε το κατάλληλο προφίλ λείανσης για την εφαρμογή σας.
- ◆ Τοποθετήστε το ένα άκρο του προφίλ λείανσης (20) μέσα στην εσοχή, στο εμπρός μέρος του εξαρτήματος προφίλ (19).
- ◆ Σπρώξτε το άλλο άκρο του προφίλ λείανσης μέχρι να ασφαλίσει στη σωστή θέση με ένα χαρακτηριστικό ήχο.
- ◆ Για να αφαιρέσετε το προφίλ λείανσης (20), σπρώξτε το προς τα εμπρός και τραβήξτε το πίσω μέρος του, απομακρύνοντας το από το εξάρτημα προφίλ (εικ. 19).

Τοποθέτηση ενός φύλλου γυαλόχαρτου πάνω στο προφίλ λείανσης (εικ. L)

- Ευθυγραμμίστε το φύλλο γυαλόχαρτου (21) με το προφίλ λείανσης (20).
- Πιέστε το φύλλο γυαλόχαρτου πάνω στο προφίλ λείανσης και βεβαιωθείτε ότι το γυαλόχαρτο έχει πάρει το σχήμα του προφίλ.

Εξάρτημα για γρίλιες (εικ. M) (KA280L μόνο)

Με αυτό το εξάρτημα μπορείτε να εργαζόμαστε σε στενό χώρο.

- Αφαιρέστε τη βίδα (17).
- Αφαιρέστε την υποδοχή της μύτης σχήματος ρόμβου (16) από τη βάση λείανσης.
- Τοποθετήστε το εξάρτημα για γρίλιες (22) πάνω στη βάση λείανσης.
- Τοποθετήστε και σφίξτε τη βίδα συγκράτησης.
- Τοποθετήστε το κατάλληλο φύλλο γυαλόχαρτου στο εξάρτημα για γρίλιες.

Το πρόσθετο κομμάτι στερεωτικού velcro (23) μπορεί να τοποθετηθεί στην επάνω επιφάνεια του εξαρτήματος για γρίλιες για να επιτρέψει τη λείανση ταυτόχρονα και με τις δύο πλευρές.

- Αφαιρέστε το χαρτί από το στερεωτικό velcro (23).
- Κολλήστε το στερεωτικό velcro στην επάνω επιφάνεια του εξαρτήματος για γρίλιες (22).
- Τοποθετήστε το γυαλόχαρτο στο στερεωτικό velcro.

Αναπόφευκτοι κίνδυνοι

Μπορεί να προκληθούν επιπρόσθετοι αναπόφευκτοι κίνδυνοι όταν χρησιμοποιείτε το εργαλείο οι οποίοι μπορεί να μη συμπεριλαμβάνονται στις προειδοποιήσεις ασφαλείας που εσωκλείονται. Αυτοί οι κίνδυνοι μπορεί να προκληθούν από κακή χρήση, παρατεταμένη χρήση κτλ.

Ακόμα και με την τήρηση των σχετικών κανονισμών ασφαλείας και τη χρήση μέσων προστασίας, ορισμένοι κίνδυνοι δεν είναι δυνατό να εξαλειφθούν. Αυτοί περιλαμβάνουν:

- Τραυματισμούς από το άγγιγμα των περιστρεφόμενων/κινούμενων μερών.
- Τραυματισμούς από αλλαγή οποιωνδήποτε εξαρτημάτων, λεπίδων ή αξεσουάρ.
- Τραυματισμούς από παρατεταμένη χρήση του εργαλείου. Όταν χρησιμοποιείτε οποιοδήποτε εργαλείο για παρατεταμένες χρονικές περιόδους βεβαιωθείτε ότι κάνετε τακτικά διαλείμματα.
- Προβλήματα ακοής.
- Κίνδυνοι στην υγεία που προκαλούνται από την εισπνοή σκόνης όταν χρησιμοποιείτε το εργαλείο (παραδείγμα:- όταν επεξεργάζεστε ξύλο, ειδικά δρυς, οξιά και MDF).

Χρήση

Προειδοποίηση! Αφήστε το εργαλείο να λειτουργήσει με το δικό του ρυθμό. Μην το υπερφορτώνετε.

Προειδοποίηση! Μην καλύπτετε τις εγχοπές εξαερισμού όταν χρησιμοποιείτε το εργαλείο. Κρατάτε το εργαλείο όπως υποδεικνύεται στην εικ. R. Βεβαιωθείτε ότι η βάση λείανσης είναι επίπεδη πάνω στο αντικείμενο.

- Αποθηκεύετε το εργαλείο με τη βάση στη θέση της.
- Μην πλησιάζετε τα χέρια σας στην περιοχή της ατράκτου του εργαλείου.
- Μην περιστρέψετε το χειριστήριο Autoselect® ενώ λειτουργεί το εργαλείο.
- Μην ακουμπάτε τα δάκτυλα στη βάση κατά τη χρήση.

Ενεργοποίηση και απενεργοποίηση (εικ. N)

- Για να ενεργοποιήσετε τη συσκευή, γυρίστε το διακόπτη on/off (1) στη θέση I.
- Για να απενεργοποιήσετε τη συσκευή, γυρίστε το διακόπτη on/off (1) στη θέση O.

Τεχνολογία Autoselect® (εικ. O)









Το τριβείο αυτό είναι εξοπλισμένο με ένα περιστροφικό χειριστήριο Autoselect® (2) το οποίο υποδεικνύει διάφορες εφαρμογές λείανσης. Χρησιμοποιούνται για την επιλογή του σωστού τρόπου λειτουργίας για τη συγκεκριμένη δική σας εργασία λείανσης.

- Χρήση του περιστροφικού χειριστηρίου Autoselect® (2), επιλέξτε μια από τις παρακάτω εφαρμογές:
 - Λείανση ακριβείας (A).
 - Λείανση σε γωνίες (B).
 - Λείανση κοντά σε επιφάνεια (C).
 - Παλινδρομική λείανση (D).

Η σωστή βάση που πρέπει να χρησιμοποιηθεί και η συνιστώμενη ταχύτητα λείανσης θα εμφανίζονται στο παραθυράκι ένδειξης βάσης/ρύθμισης ταχύτητας (3).

Note: Μπορείτε να παρακάμψετε την επιλεγμένη ταχύτητα οποιαδήποτε στιγμή μετακινώντας το περιστροφικό χειριστήριο Autoselect® στις θέσεις (A) και (B), χαμηλότερες ταχύτητες ή στις θέσεις (C) και (D), υψηλότερες ταχύτητες.

Πίνακας εφαρμογών περιστροφικού χειριστηρίου Autoselect®

Ρύθμιση	Εφαρμογή	Συνιστώμενη βάση		Χρώμα βάσης	Ρύθμιση ταχύτητας
	Λείανση μικρής περιοχής. Σας επιτρέπει την εύκολη είσοδο σε περιορισμένους χώρους	Εξάρτημα δακτύλου ακριβείας		Πορτοκαλί	(1) Χαμηλή
	Μεγάλη λείανση. Σας επιτρέπει την πρόσβαση μέχρι την ακμή μια γωνίας 90°	Μεγάλη βάση ακριβείας, μύτη προς τα εμπρός		Μπλε	(1) Χαμηλή
	Λείανση κοντά σε επιφάνεια. Σας επιτρέπει την πρόσβαση μέχρι την ακμή μια γωνίας 90°	Βάση λείανσης κοντά σε επιφάνεια, ακμή 90° προς τα εμπρός.		Μπλε	(2) Υψηλή
	Λείανση μεγάλων επιφανείας. Σας επιτρέπει τη γρήγορη αφαίρεση της περισσότερης βαφής.	Παλινδρομική βάση		Πράσινο	(2) Υψηλή

Αυτόματο σύστημα φρένου (ABS)

Αυτό το εργαλείο διαθέτει αυτόματο σύστημα φρένου. Όταν το εργαλείο δε βρίσκεται στην επιφάνεια εργασίας, το σύστημα αυτό διατηρεί το δίσκο σε μικρότερη ταχύτητα σε σχέση με το μοτέρ. Όταν θέσετε το εργαλείο εκτός λειτουργίας, η περιστροφή του δίσκου θα σταματήσει πολύ γρήγορα.

Αδειασμα του δοχείου συλλογής σκόνης (εικ. P & Q)

Το δοχείο συλλογής σκόνης (9) πρέπει να αδειάζεται κάθε δέκα λεπτά χρήσης.

- ◆ Τραβήξτε το δοχείο συλλογής σκόνης (9) προς τα πίσω και αφαιρέστε το από το εργαλείο.
- ◆ Αφαιρέστε το κάλυμμα (24) στρίβοντάς το αριστερόστροφα.
- ◆ Κρατήστε το δοχείο συλλογής σκόνης (9) με το φίλτρο (25) στραμμένο προς τα κάτω και ανακινήστε το δοχείο για να αδειάσει. Ανακινήστε το κάλυμμα (24) για να αδειάσετε τα περιεχόμενα.
- ◆ Αφαιρέστε το κάλυμμα (24) πάνω στο δοχείο συλλογής σκόνης, στρίβοντάς το δεξιόστροφα μέχρι να ασφαλίσει.
- ◆ Τοποθετήστε ξανά το δοχείο συλλογής σκόνης (9) πάνω στο εργαλείο.

Καθαρισμός του φίλτρου του δοχείου συλλογής σκόνης

Το φίλτρο του δοχείου συλλογής σκόνης είναι επαναχρησιμοποιήσιμο και θα πρέπει να καθαρίζεται τακτικά.







- ◆ Αδειάζετε το δοχείο συλλογής σκόνης (9) όπως περιγράφεται παραπάνω.
- ◆ Τραβήξτε το φίλτρο (25) έξω από το δοχείο συλλογής σκόνης.
- ◆ Αποτινάξτε την πρόσθετη σκόνη κτυπώντας ελαφρά το φίλτρο (17) μέσα σε ένα σκουπίδοτενεκέ.



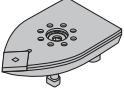
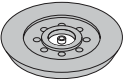

Προειδοποίηση! Μη βουρτσίζετε το φίλτρο και μη χρησιμοποιείτε συμπιεσμένο αέρα ή αιχμηρά αντικείμενα για να το καθαρίσετε. Μην πλένετε το φίλτρο.

- ◆ Αντικαταστήστε το φίλτρο (25).
- ◆ Τοποθετήστε πάλι το κάλυμμα (24).
- ◆ Τοποθετήστε ξανά το δοχείο συλλογής σκόνης (9) πάνω στο εργαλείο.

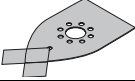
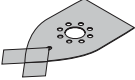
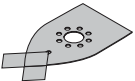
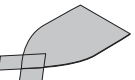
Αξεσουάρ

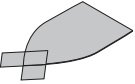
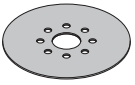
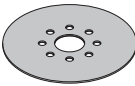
- ♦ Τα αξεσουάρ που παρέχονται με το τριβείο εξαρτώνται από το μοντέλο το οποίο έχετε αγοράσει. Όλα τα αξεσουάρ που αναγράφονται παρακάτω είναι διαθέσιμα στη σειρά Piranha®. Εάν χρειάζεστε κάποιο αξεσουάρ το οποίο αναγράφεται παρακάτω αλλά δεν παρέχεται με το τριβείο σας παρακαλούμε επισκεφθείτε την ιστοσελίδα μας στην www.blackanddecker.eu.

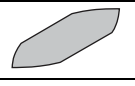
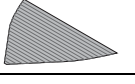
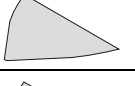
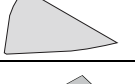
Στοιχείο	Περιγραφή	Σκοπός
	Μεγάλη βάση λείανσης ακριβείας (6).	Για μέσες έως μεγάλες επιφάνειες. Η μεγάλη βάση λείανσης ακριβείας μπορεί να χρησιμοποιηθεί για λείανση μέσα σε γωνίες και έως τα άκρα του αντικειμένου υπό επεξεργασία.
	Παλινδρομική βάση λείανσης (5).	Για μεγάλες επιφάνειες. Η παλινδρομική βάση λείανσης μπορεί να χρησιμοποιηθεί για καμπύλες επιφάνειες και όταν χρειάζεστε ένα φινιρίσμα υψηλής ποιότητας.
	Δάκτυλο ακριβείας (8).	Για μικρές δύσκολες στην πρόσβαση περιοχές. Το δάκτυλο ακριβείας μπορεί να χρησιμοποιηθεί για ελαφριά λείανση και για λείανση μέσα σε γωνίες.
	Εξάρτημα για γρίλιες (22).	Για πολύπλοκα σημεία όπως παντζούρια και πόρτες με γρίλιες.
	Εξάρτημα προφίλ λείανσης (19).	Ένα εξάρτημα για να συγκρατεί τα διάφορα προφίλ που αναγράφονται παρακάτω.
	Κοίλο καμπύλο προφίλ λείανσης.	Για λεπτομερή λείανση που ταιριάζει σε αυτό το σχήμα.
	Κυρτό καμπύλο προφίλ λείανσης (20).	Για λεπτομερή λείανση που ταιριάζει σε αυτό το σχήμα.
	Μυτερό καμπύλο προφίλ λείανσης.	Για λεπτομερή λείανση που ταιριάζει σε αυτό το σχήμα.
	Φύλλο γυαλόχαρτου 240 βαθμών για μεγάλη βάση με δύο ανταλλακτικές μύτες.	Για λεπτό φινιρίσμα για μεγάλη λείανση ακριβείας.
	Φύλλο γυαλόχαρτου 120 βαθμών για μεγάλη βάση με δύο ανταλλακτικές μύτες.	Για μεσαίο φινιρίσμα για μεγάλη λείανση ακριβείας.
	Φύλλο γυαλόχαρτου 60 βαθμών για μεγάλη βάση με δύο ανταλλακτικές μύτες.	Για χοντρό φινιρίσμα για μεγάλη λείανση ακριβείας.
	Υψηλής στιλπνότητας φύλλο λείανσης ακριβείας (γκρίζο) με δύο ανταλλακτικές μύτες.	Για εφαρμογή στιλβωτικού.

Στοιχείο	Περιγραφή	Σκοπός
	Φύλλο καθαρισμού (κόκκινο) για ξύλο ή μέταλλο με δύο ανταλλακτικές μύτες.	Για εργασίες καθαρισμού ή στίλβωσης σε ξύλο ή μέταλλο.
	Φύλλο 240 βαθμών για παλινδρομική βάση.	Για λεπτό φινίρισμα για λείανση με την παλινδρομική βάση.
	Φύλλο 60 βαθμών για παλινδρομική βάση.	Για χοντρό φινίρισμα για λείανση με την παλινδρομική βάση.
	Στρογγυλό κάλυμμα στίλβωσης (λευκό).	Για εργασίες στίλβωσης.
	Φύλλο 120 βαθμών για δάκτυλο ακριβείας.	Για μεσαίο φινίρισμα για λείανση ακριβείας.
	Ανταλλακτικό φύλλο λείανσης εξαρτήματος για γρίλιες.	Για στερέωση φύλλων λείανσης για γρίλιες.
	Φύλλο λείανσης 60 βαθμών για γρίλιες.	Για χοντρό φινίρισμα για λείανση σε γρίλιες.
	Φύλλο λείανσης 120 βαθμών για γρίλιες.	Για μεσαίο φινίρισμα για λείανση σε γρίλιες.
	Φύλλο λείανσης 120 βαθμών για προφίλ.	Για μεσαίο φινίρισμα για λείανση προφίλ.

Συμβουλές για άριστη χρήση

- ♦ Για την άνεση του χρήστη, ο χειρισμός του εργαλείου μπορεί να γίνει με ένα ή με δύο χέρια (εικ. R). Μη βάζετε τα χέρια σας πάνω από τις εγκοπές εξερισμού.
- ♦ Μην ασκείτε μεγάλη πίεση στο εργαλείο.
- ♦ Να ελέγχετε τακτικά την κατάσταση του φύλλου λείανσης. Να το αντικαθιστάτε όταν το κρίνετε απαραίτητο.
- ♦ Να λειάνετε πάντα σύμφωνα με τη φορά των «νερών» του ξύλου.
- ♦ Όταν λειάνετε νέες στρώσεις βαφής πριν περάσετε μια νέα στρώση, χρησιμοποιήστε πολύ φιλό γυαλόχαρτο.
- ♦ Σε πολύ ανώμαλες επιφάνειες ή όταν αφαιρείτε στρώσεις βαφής, ξεκινήστε με χοντρό γυαλόχαρτο. Σε άλλες επιφάνειες ξεκινήστε με γυαλόχαρτο μέσου μεγέθους κόκκου. Και στις δύο περιπτώσεις, αλλάξτε σταδιακά σε φιλότερο γυαλόχαρτο για να είναι λεία η επιφάνεια μετά την επεξεργασία.
- ♦ Συμβουλευτείτε τον έμπορό σας για περισσότερες πληροφορίες σχετικά με τα διαθέσιμα αξεσουάρ.

Αξεσουάρ

Η απόδοση του εργαλείου σας εξαρτάται από τα αξεσουάρ που χρησιμοποιούνται. Τα αξεσουάρ της Black & Decker και της Piranha έχουν κατασκευαστεί μηχανικά με πρότυπα υψηλής ποιότητας και είναι σχεδιασμένα για να ενισχύουν την απόδοση του εργαλείου σας. Χρησιμοποιώντας αυτά τα αξεσουάρ θα λάβετε τη μέγιστη απόδοση από το εργαλείο σας.

Συντήρηση

Αυτή η συσκευή/εργαλείο με καλώδιο/χωρίς καλώδιο της Black & Decker έχει σχεδιαστεί έτσι ώστε να λειτουργεί για μεγάλο χρονικό διάστημα με την ελάχιστη δυνατή συντήρηση. Η αδιάλειπτη και ικανοποιητική λειτουργία της συσκευής εξαρτάται από τη φροντίδα και τον τακτικό καθαρισμό.

Προειδοποίηση! Πριν πραγματοποιήσετε οποιαδήποτε συντήρηση σε ηλεκτρικές συσκευές με καλώδιο/χωρίς καλώδιο.

- ◆ Απενεργοποιήστε και αποσυνδέστε τη συσκευή/εργαλείο από την πρίζα
- ◆ Ή απενεργοποιήστε και αφαιρέστε την μπαταρία από τη συσκευή/εργαλείο εάν η συσκευή/εργαλείο διαθέτει ξεχωριστή μπαταρία
- ◆ Ή χρησιμοποιήστε την μπαταρία μέχρι να αδειάσει εντελώς και στη συνέχεια απενεργοποιήστε
- ◆ Πριν καθαρίσετε το φορτιστή, αποσυνδέστε τον από την πρίζα. Ο φορτιστής σας δεν απαιτεί κάποια συντήρηση εκτός του τακτικού καθαρισμού.

Να καθαρίζετε τακτικά τις εγκοπές εξαιρισμού της συσκευής/εργαλείου/φορτιστή με μια μαλακή βούρτσα ή με ένα στεγνό πανί.

Να καθαρίζετε τακτικά το περίβλημα του μοτέρ με ένα καθαρό και υγρό πανί. Μη χρησιμοποιείτε λιπαντικά ή υγρά καθαρισμού που περιέχουν διαλυτικά.

Να ανοίγετε τακτικά το τσοκ και να το χτυπάτε ελαφρά για να αφαιρείται η σκόνη από το εσωτερικό του (Εφθσον εφαρμόζεται).

Αντικατάσταση του ρευματολήπτη (M.B. & Ιρλανδία μόνο)

Αν χρειαστεί να εγκαταστήσετε ένα καινούριο ρευματολήπτη (φως):

- ◆ Αφαιρέστε με ασφαλή τρόπο το παλιό φως.
- ◆ Συνδέστε τον καφέ αγωγό στον ηλεκτροφόρο ακροδέκτη του νέου ρευματολήπτη.
- ◆ Συνδέστε τον μπλε αγωγό στον ουδέτερο ακροδέκτη.

Προειδοποίηση! Δε χρειάζεται καμία σύνδεση στον ακροδέκτη γείωσης. Ακολουθήστε τις οδηγίες τοποθέτησης που παρέχονται με τους καλής ποιότητας ρευματολήπτες (φως). Προτεινόμενη ασφάλεια τήξης: 5 Α.

Προστασία του περιβάλλοντος



Ξεχωριστή περισυλλογή. Αυτό το προϊόν δεν πρέπει να απορρίπτεται μαζί με τα κοινά οικιακά απορρίμματα.

Εάν κάποια μέρα διαπιστώσετε ότι το προϊόν σας Black & Decker χρειάζεται αντικατάσταση ή ότι δεν το χρειάζεστε άλλο, μην το απορρίψετε μαζί με τα κοινά οικιακά απορρίμματα αλλά κάντε αυτό το προϊόν διαθέσιμο για ανεξάρτητη αποκομιδή.



Η ανεξάρτητη συλλογή των μεταχειρισμένων προϊόντων και των υλικών συσκευασίας δίνει τη δυνατότητα ανακύκλωσης και επαναχρησιμοποίησης των υλικών. Με την επαναχρησιμοποίηση των ανακυκλωμένων υλικών αποτρέπεται η μόλυνση του περιβάλλοντος και μειώνεται η ζήτηση πρώτων υλών.

Οι κανονισμοί που ισχύουν στην περιοχή σας ενδέχεται να προβλέπουν την επιλεκτική περισυλλογή των ηλεκτρικών συσκευών που προέρχονται από νοικοκυριά σε κρατικές εγκαταστάσεις ή από τον έμπορο όταν αγοράσετε ένα καινούργιο προϊόν.

Η Black & Decker δίνει τη δυνατότητα ανακύκλωσης των προϊόντων της που έχουν συμπληρώσει τη διάρκεια ζωής τους. Για να χρησιμοποιήσετε αυτήν την υπηρεσία, επιστρέψτε το προϊόν σας σε οποιοδήποτε εξουσιοδοτημένο κέντρο επισκευών, όπου θα το παραλάβουν εκ μέρους μας.

Ενημερωθείτε για το πλησιέστερο εξουσιοδοτημένο κέντρο επισκευών της περιοχής σας, επικοινωνώντας με τα γραφεία της Black & Decker στη διεύθυνση που αναγράφεται στο εγχειρίδιο. Επίσης, για να πληροφορηθείτε για τα εξουσιοδοτημένα κέντρα επισκευών της Black & Decker και τους αρμόδιους των υπηρεσιών που παρέχονται μετά την πώληση, μπορείτε να ανατρέξετε στο Διαδίκτυο, στη διεύθυνση: www.2helpU.com

Τεχνικά χαρακτηριστικά

	KA280 ΤΥΠΟΣ 1
Τάση	Vac 230
Ισχύς εισόδου	W 220
Παλινδρομήσεις (χωρίς φορτίο)	min-1 8500 / 13000
Παλμοί (χωρίς φορτίο)	min-1 17000 / 13000
Βάρος	kg 1,9

Στάθμη ηχητικής πίεσης, μετρημένης σύμφωνα με το πρότυπο EN 60745:

Ηχητική πίεση (L_{pA}) 78,5 dB(A), αβεβαιότητα (K) 3 dB(A)
 Ηχητική ισχύς (L_{WA}) 89,5 dB(A), αβεβαιότητα (K) 3 dB(A)

Οι συνολικές τιμές δόνησης (διανυσματικό άθροισμα τριών αξόνων) καθορίστηκαν σύμφωνα με το πρότυπο EN 60745:

Τιμή εκπομπής δόνησης (a_h) 7,8 m/s²,
 αβεβαιότητα (K) 1,5 m/s²

Δήλωση συμμόρφωσης με την Ευρωπαϊκή Κοινότητα

ΟΔΗΓΙΑ ΠΕΡΙ ΜΗΧΑΝΗΜΑΤΩΝ



KA280 KA280L

Η Black & Decker δηλώνει ότι αυτά τα προϊόντα που περιγράφονται στα "τεχνικά χαρακτηριστικά" συμμορφώνονται με:
2006/42/ΕΚ, EN60745-1, EN60745-2-4

Για περισσότερες πληροφορίες, παρακαλούμε επικοινωνήστε με την Black & Decker στην παρακάτω διεύθυνση ή ανατρέξτε στο πίσω μέρος του εγχειριδίου.

Ο κάτωθι υπογεγραμμένος είναι υπεύθυνος για την κατάρτιση του τεχνικού φακέλου και δηλώνει τα παρόντα εκ μέρους της Black & Decker.

Kevin Hewitt
Vice-President Global Engineering
Black & Decker Europe,
210 Bath Road, Slough,
Berkshire, SL1 3YD
Ηνωμένο Βασίλειο
18-02-2010

Εγγύηση

Η Black & Decker είναι σίγουρη για την ποιότητα των προϊόντων της και παρέχει σημαντική εγγύηση. Η παρούσα γραπτή εγγύηση αποτελεί πρόσθετο δικαίωμά σας και δε ζημιώνει τα νόμιμα δικαιώματά σας. Η εγγύηση ισχύει εντός της επικράτειας των Κρατών Μελών της Ευρωπαϊκής Ένωσης και της Ευρωπαϊκής Ζώνης Ελευθέρων Συναλλαγών.

Σε περίπτωση που κάποιο προϊόν της Black & Decker παρουσιάσει βλάβη εξαιτίας ελαττωματικών υλικών, ποιότητας εργασίας ή έλλειψης συμφωνίας με τις προδιαγραφές εντός 24 μηνών από την ημερομηνία αγοράς, η Black & Decker εγγυάται την αντικατάσταση των ελαττωματικών τμημάτων, την επισκευή προϊόντων που έχουν υποστεί εύλογη φθορά λόγω χρήσης ή την αντικατάσταση των προϊόντων προκειμένου να εξασφαλίσει την ελάχιστη ενόχληση στους πελάτες της, εκτός εάν:

- ◆ Το προϊόν έχει χρησιμοποιηθεί σε εργασιακό, επαγγελματικό περιβάλλον ή αν έχει ενοικιαστεί.
- ◆ Έχει γίνει εσφαλμένη χρήση του προϊόντος ή έχει παραμεληθεί.
- ◆ Το προϊόν έχει υποστεί βλάβη από άλλα αντικείμενα, από ουσίες ή λόγω ατυχήματος.
- ◆ Έχει γίνει προσπάθεια επισκευής από μη εξουσιοδοτημένα κέντρα επισκευών ή από προσωπικό που δεν ανήκει στο προσωπικό της Black & Decker.

Για να ισχύσει η εγγύηση, πρέπει να υποβάλετε απόδειξη αγοράς στον πωλητή ή το εξουσιοδοτημένο κέντρο επισκευών. Ενημερωθείτε για το πλησιέστερο εξουσιοδοτημένο κέντρο επισκευών της περιοχής σας, επικοινωνώντας με τα γραφεία της Black & Decker στη διεύθυνση που αναγράφεται στο εγχειρίδιο. Επίσης, για να πληροφορηθείτε για τα εξουσιοδοτημένα κέντρα επισκευών της Black & Decker και τους αρμόδιους των υπηρεσιών που παρέχονται μετά την πώληση, μπορείτε να ανατρέξετε στο Διαδίκτυο, στη διεύθυνση: www.2helpU.com.

Παρακαλούμε επισκεφθείτε την ιστοσελίδα μας www.blackanddecker.eu για να καταχωρήσετε το νέο σας προϊόν Black & Decker και για να ενημερώνεστε για τα νέα προϊόντα και τις ειδικές προσφορές. Περισσότερες πληροφορίες σχετικά με τη μάρκα Black & Decker και τη σειρά των προϊόντων μας θα βρείτε στη διεύθυνση www.blackanddecker.eu.

Partial support - Only parts shown available
 Nur die aufgeführten teile sind lieferbar
 Réparation partielle - Seules les pièces indiquées sont disponibles
 Supporto parziale - Sono disponibili soltanto le parti evidenziate
 Solo estan disponibles las piezas listadas
 So se encontram disponíveis as peças listadas
 Gedeeltelijke ondersteuning - alleen de getoonde onderdelen zijn beschikbaar

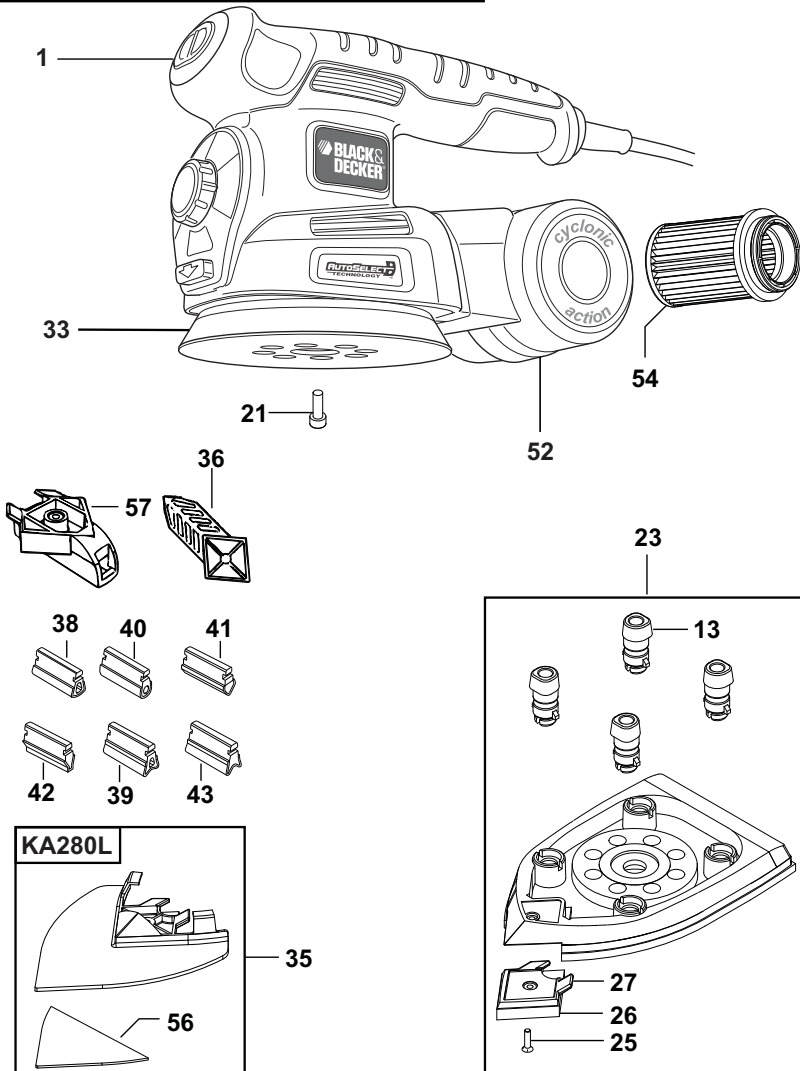

ENGLISH

Do not forget to register your product!
www.blackanddecker.co.uk/productregistration

Register your product online at **www.blackanddecker.co.uk/productregistration** or send your name, surname and product code to Black & Decker in your country.

DEUTSCH

Vergessen Sie nicht, Ihr Produkt registrieren zu lassen!
www.blackanddecker.de/productregistration

Lassen Sie Ihr Produkt unter **www.blackanddecker.de/productregistration** online registrieren oder schicken Sie Ihren Nachnamen, Vornamen und den Produktcode an Black & Decker in Ihrem Land.

FRANÇAIS

N'oubliez pas d'enregistrer votre produit !
www.blackanddecker.fr/productregistration

Enregistrez votre produit en ligne sur **www.blackanddecker.fr/productregistration** ou envoyez vos nom, prénom et code produit à Black & Decker dans votre pays.

ITALIANO

Non dimenticate di registrare il prodotto!
www.blackanddecker.it/productregistration

Registrate il prodotto online su **www.blackanddecker.it/productregistration** o inviate nome, cognome e codice del prodotto al centro Black & Decker del vostro paese.

NEDERLANDS

Vergeet niet uw product te registreren!
www.blackanddecker.nl/productregistration

U kunt uw product online registreren op **www.blackanddecker.nl/productregistration** of u kunt uw voornaam, achternaam en productcode opsturen naar Black & Decker in uw land.

ESPAÑOL

¡No olvide registrar su producto!
www.blackanddecker.es/productregistration

Registre su producto on-line en **www.blackanddecker.es/productregistration** o envíe su nombre, apellidos y código de producto a Black & Decker en su país.

PORTUGUÊS

Não se esqueça de registrar o seu produto!
www.blackanddecker.pt/productregistration

Registe o seu produto online em **www.blackanddecker.pt/productregistration** ou envie o seu nome, apelido e código do produto para a Black & Decker no seu país.

SVENSKA

Glöm inte att registrera produkten!
www.blackanddecker.se/productregistration

Registrera produkten online på **www.blackanddecker.se/productregistration** eller skicka namn och produktkod till Black & Decker i landet du bor i.

NORSK

Ikke glem å registrere produktet ditt!
www.blackanddecker.no/productregistration

Registrer produktet ditt online på **www.blackanddecker.no/productregistration**, eller send ditt navn, etternavn og produktkode til Black & Decker i ditt eget land.

DANSK

Glem ikke at registrere dit produkt!
www.blackanddecker.dk/productregistration

Registrer dit produkt på internettet på: **www.blackanddecker.dk/productregistration** eller send dit navn, efternavn og produktkode til Black & Decker i dit eget land.

SUOMI

Muistathan rekisteröidä tuotteesi!
www.blackanddecker.fi/productregistration

Rekisteröi tuotteesi verkossa osoitteessa **www.blackanddecker.fi/productregistration** tai lähetä etunimesi, sukunimesi ja tuotekoodi oman maasi Black & Decker -edustajalle.

ΕΛΛΗΝΙΚΑ

Μην ξεχάσετε να καταχωρίσετε το προϊόν σας!
www.blackanddecker.gr/productregistration

Καταχωρίστε το προϊόν σας σε σύνδεση στη σελίδα **www.blackanddecker.gr/productregistration** ή στείλτε το όνομα, επίθετο σας και τον κωδικό πριονωτός στη Black & Decker στη χώρα σας.

België/Belgique	Black & Decker (Belgium) N.V. Nieuwlandlaan 321 3200 Aarschot	Tel. Fax	016 68 91 00 016 68 91 11
Danmark	Black & Decker Sluseholmen 2-4, 2450 København SV Internet: www.blackanddecker.dk	Tel. Fax	70 20 15 10 70 22 49 10
Deutschland	Black & Decker GmbH Black & Decker Str. 40, D - 65510 Idstein	Tel. Fax	06126/21 - 0 06126/21 29 80
Ελλάδα	Black & Decker (Ελλάς) A.E. Στράβωνος 7 & Λεωφ. Βουλιαγμένης 159 166 74 Γλυφάδα - Αθήνα	Τηλ. Φαξ www.blackanddecker.eu	210 8981616 210 8983285
España	Black & Decker Ibérica, S.C.A. Parc de Negocis "Mas Blau" Edificio Muntadas, c/Bergadá, 1, Of. A6 08820 El Prat de Llobregat (Barcelona)	Tel. Fax	934 797 400 934 797 419
France	Black & Decker (France) S.A.S. B.P. 21, 69571 Dardilly Cédex	Tel. Fax	04 72 20 39 20 04 72 20 39 00
Helvetia	ROFO AG Gewerbezone Seeblick 3213 Kleinbösingen	Tel. Fax	026-6749391 026-6749394
Italia	Black & Decker Italia SpA Viale Elvezia 2 20052 Monza (MI)	Tel. Fax Numero verde	039-23871 039-2387592/2387594 800-213935
Nederland	Black & Decker Benelux Joulehof 12, 4622 RG Bergen op Zoom	Tel. Fax	0164 - 283000 0164 - 283100
Norge	Black & Decker (Norge) A/S Postboks 4814, Nydalen, 0422 Oslo Internet: www.blackanddecker.no	Tlf. Fax	22 90 99 00 22 90 99 01
Österreich	Black & Decker Vertriebsges.m.b.H Oberlaaerstraße 246, A1100 Wien	Tel. Fax	01 66116-0 01 66116-14
Portugal	Black & Decker Rua Egas Moniz 173 S. João do Estoril 2766-651 Estoril	Tel. Fax	214667500 214667580
Suomi	Black & Decker Oy Keilasatama 3, 02150 Espoo Black & Decker Oy, Kägelhamnen 3, 02150 Esbo	Puh. Faksi Tel. Fax	010 400 430 (09) 2510 7100 010 400 430 (09) 2510 7100
Sverige	Black & Decker AB Fabriksg. 7, 412 50 Göteborg	Tel. Fax	031-68 60 60 031-68 60 80
United Kingdom	Black & Decker 210 Bath Road Slough, Berkshire SL1 3YD	Tel. Fax Helpline	01753 511234 01753 551155 01753 574277
Middle East & Africa	Black & Decker (Overseas) A.G. PB 5420, Dubai, United Arab Emirates	Tel. Fax	+971 4 2826464 +971 4 2826466